

Nikon

CÁMARA DIGITAL

D750

Manual del usuario



Nikon Manual Viewer 2

Utilice la aplicación Nikon Manual Viewer 2 para visualizar manuales en su teléfono inteligente o tableta en cualquier momento y en cualquier lugar.

Es

Para sacarle el máximo partido a su cámara, asegúrese de leer atentamente todas las instrucciones y guárdelas en un lugar accesible para que todas las personas que utilicen el producto puedan leerlas.

Símbolos y convenciones

Para facilitar la búsqueda de la información que necesite, se han utilizado los siguientes símbolos y convenciones:



Este icono indica precauciones; información que debe leerse antes del uso para evitar dañar la cámara.



Este icono indica avisos; información que debe leerse antes de usar la cámara.



Este icono indica referencias a otras páginas de este manual.

Los elementos de los menús, las opciones y los mensajes visualizados en la pantalla de la cámara aparecen en **negrita**.

Ajustes de la cámara

Las explicaciones de este manual asumen que se utilizan los ajustes predeterminados.

Nikon Manual Viewer 2



Instale la aplicación Nikon Manual Viewer 2 en su teléfono inteligente o tableta para consultar los manuales de las cámaras digitales Nikon en cualquier momento y en cualquier lugar. Nikon Manual Viewer 2 puede descargarse de forma gratuita desde App Store y Google Play. La descarga de la aplicación y de cualquier manual del producto requiere de una conexión a Internet, la cual podría estar sujeta a cargos por su proveedor de servicios de Internet o teléfono.

⚠ Por su seguridad

Antes de utilizar la cámara por primera vez, lea las instrucciones de seguridad de la sección "Por su seguridad" (□ xiii–xvi).

Contenido del paquete

Compruebe que todos los artículos aquí indicados vengan incluidos con su cámara.

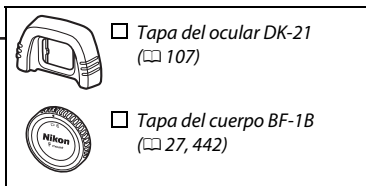
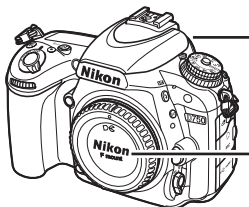

Cámara D750 (☐ 1)

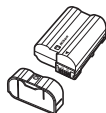

Batería recargable de ion de litio EN-EL15 con tapa de terminales (☐ 25, 26)



Cargador de la batería MH-25a (viene con un adaptador de CA o con un cable de corriente cuyo tipo y forma varían en función del país o región de venta; ☐ 25)



Tapa del ocular DK-5 (☐ 107)

Cable USB UC-E17 (☐ 266, 271)

Manual del usuario (esta guía)

Correa AN-DC14 (☐ 24)







CD de instalación de ViewNX 2













Garantía

(☐ 262)







Las tarjetas de memoria se venden por separado. Las cámaras adquiridas en Japón visualizan los menús y los mensajes únicamente en inglés y japonés; el resto de idiomas no serán compatibles. Disculpe las molestias que ello pueda causar.

La tabla de contenido

Contenido del paquete	i
Por su seguridad	xiii
Avisos.....	xvii
Inalámbrico.....	xxiv
Introducción	1
<hr/>	
Conozca la cámara.....	1
El cuerpo de la cámara	1
El dial de modo	6
El dial de modo de disparo.....	7
El panel de control.....	8
El visor	10
La pantalla de información.....	12
El botón <i>i</i>	16
Uso de la pantalla abatible vertical	17
El multiselector	19
Menús de la cámara	20
Uso de los menús de la cámara	21
Primeros pasos.....	24
Fotografía y reproducción básicas	34
<hr/>	
Fotografía “apuntar y disparar” (modos  y )	34
Reproducción básica.....	37
Borrar fotografías no deseadas.....	38
Armonización de los ajustes al sujeto o situación (modos de escena)	41
<hr/>	
 Retrato.....	42
 Paisaje	42
 Niño	42
 Deportes	42

 Primer plano.....	43
 Retrato nocturno	43
 Paisaje nocturno	43
 Fiesta/interior.....	43
 Playa/nieve	44
 Puesta de sol	44
 Amanecer/anoecer	44
 Retrato de mascotas.....	44
 Luz de velas.....	45
 Flores.....	45
 Colores de otoño	45
 Gastronomía	45

Efectos especiales **46**

 Visión nocturna	47
 Boceto en color.....	47
 Efecto maqueta.....	48
 Color selectivo.....	48
 Siluetas	48
 Clave alta	49
 Clave baja	49
Opciones disponibles en live view.....	50

Fotografía live view **54**

Enfoque.....	57
Enfoque manual.....	60
Uso del botón i	61
La pantalla live view: Fotografía live view	63
La pantalla de información: Fotografía live view	64

Vídeo live view **66**

Índices	70
Uso del botón i	71
La pantalla live view: Vídeo live view	74

La pantalla de información: Vídeo live view.....	75
Zona de imagen	76
Toma de fotos durante vídeo live view.....	77
Visualización de vídeos	79
Edición de vídeos.....	81
Recorte de vídeos	81
Guardar fotogramas seleccionados	86
Modos P, S, A y M	88
<hr/>	
P: Automático programado	89
S: Automático con prioridad a la obturación	90
A: Automático con prioridad al diafragma	91
M: Manual	93
Exposiciones prolongadas (solo en el modo M).....	95
Ajustes del usuario: Modos U1 y U2	99
<hr/>	
Guardar ajustes de usuario.....	99
Recuperación de los ajustes del usuario.....	101
Restauración de los ajustes del usuario	101
Modo de disparo	103
<hr/>	
Selección de un modo de disparo	103
Modo disparador automático (☺)	106
Modo espejo arriba (M _{UP}).....	109
Opciones de grabación de imágenes	110
<hr/>	
Zona de imagen	110
Calidad y tamaño de la imagen	115
Calidad de imagen.....	115
Tamaño de imagen	118
Uso de dos tarjetas de memoria	119

Enfoque	120
Autofoco	120
Modo autofocus.....	121
Modo de zona AF	123
Selección del punto de enfoque.....	127
Bloqueo de enfoque.....	129
Enfoque manual	132
Sensibilidad ISO	134
Control automático de sensibilidad ISO	136
Exposición	139
Medición	139
Bloqueo de exposición automática	141
Compensación de exposición	143
Balance de blancos	145
Ajuste de precisión del balance de blancos	149
Selección de una temperatura de color	152
Preajuste manual	155
Fotografía con visor	155
Live view (balance de blancos puntual).....	159
Gestión de preajustes	162
Mejora de la imagen	165
Picture Controls	165
Selección de un Picture Control.....	165
Modificación de los Picture Control	167
Creación de Picture Control personalizados	170
Compartir los Picture Control personalizados.....	173
Preservación de los detalles en altas luces y sombras	175
D-Lighting activo.....	175
Alto rango dinámico (HDR).....	177

Fotografía con flash	180
Uso del flash incorporado	180
Modos de apertura automática	180
Modos de apertura manual.....	182
Compensación de flash	188
Bloqueo FV	190
Fotografía con el control remoto	193
Uso de un control remoto ML-L3 opcional	193
Controladores remotos inalámbricos	197
Controladores remotos inalámbricos WR-1	197
Controladores remotos inalámbricos WR-R10/WR-T10.....	197
Otras opciones de disparo	198
Fotografía con visor: El botón <i>i</i>	198
Reinicialización de dos botones: Restauración de los ajustes predeterminados	199
Horquillado	202
Exposición múltiple	216
Fotografía con disparo a intervalos	222
Fotografía time-lapse	229
Objetivos sin CPU	235
Datos de ubicación	239
Más acerca de la reproducción	241
Visualizar imágenes	241
Reproducción a pantalla completa	241
Reproducción de miniaturas	243
Reproducción de calendario.....	244
El botón <i>i</i>	245
Información de la foto	246
Un vistazo más cercano: Zoom de reproducción	255
Protección de fotografías contra el borrado	257



Borrar fotografías	258
Reproducción a pantalla completa, miniaturas y calendario.....	258
El menú de reproducción.....	260
Conexiones	262
<hr/>	
Instalación de ViewNX 2	262
Uso de ViewNX 2	266
Copiar imágenes al ordenador.....	266
Redes Ethernet e inalámbricas	269
Impresión de fotografías	271
Conexión de la impresora	271
Impresión de imágenes de 1 en 1	272
Impresión de varias fotografías.....	274
Creación de una orden de impresión (DPOF):	
Juego de copias	275
Visualización de fotografías en un televisor	277
Opciones HDMI	278
Wi-Fi	281
<hr/>	
Qué puede hacer Wi-Fi por usted	281
Acceso a la cámara	282
WPS (solo Android).....	284
Entrada de PIN (solo Android)	285
SSID (Android y iOS)	286
Selección de imágenes para la carga	289
Selección de imágenes individuales para la carga.....	289
Selección de múltiples imágenes para la carga	291
Guía de menú	292
<hr/>	
Ajustes predeterminados	292
▶ El menú de reproducción: Gestionar imágenes	300
Opciones del menú de reproducción	300
Carpeta reproducción.....	300
Ocultar imagen.....	301
Opciones visualiz. reproduc.	302

Copiar imágenes	303
Revisión de imagen	307
Después de borrar	307
Girar a vertical.....	308
Pase de diapositivas	308
📷 El menú de disparo de la	
foto: Opciones de disparo de la foto	310
Opciones del menú de disparo de la foto.....	310
Restaurar menú disparo foto	311
Carpeta de almacenamiento	311
Nombre de archivo.....	313
Espacio de color.....	314
Control de viñeta.....	315
Control automático distorsión	316
RR exposición prolongada	
(reducción de ruido de exposición prolongada)	317
RR ISO alta.....	317
🔊 El menú de disparo del vídeo:	
Opciones de disparo del vídeo	318
Opciones del menú de disparo del vídeo	318
Restaurar menú disparo vídeo	318
Destino.....	319
Tam. fotog./veloc. fotog.	319
Calidad de los vídeos	320
Sensibilidad del micrófono.....	320
Respuesta de frecuencia.....	320
Reducción ruido viento.....	321
Balance de blancos.....	321
Fijar Picture Control.....	321
Ajustes sensibilidad ISO de vídeo	322
✎ Configuraciones personalizadas:	
Configuración del ajuste de precisión de la cámara	323
Configuraciones personalizadas	324
Restaurar config. personal.....	326

a: Autofoco.....	326
a1: Selección de prioridad AF-C	326
a2: Selección de prioridad AF-S.....	327
a3: Seguim. enfoque c/Lock-On.....	328
a4: Iluminación punto enfoque.....	329
a5: Iluminación de puntos de AF	329
a6: Avanzar puntos enfoque	330
a7: Número puntos enfoque	330
a8: Almac. puntos por orientación.....	331
a9: Luz ayuda AF integrada.....	332
b: Medición/exposición.....	333
b1: Valor paso sensibilidad ISO.....	333
b2: Pasos EV para control expos.....	333
b3: Compens. de exposición fácil	334
b4: Medición matricial	335
b5: Zona ponderada central	335
b6: Ajuste prec. exposic. óptima	336
c: Temporizador/Bloqueo AE	336
c1: Disparador AE-L.....	336
c2: Temporizador de espera	336
c3: Disparador automático.....	337
c4: Retar. apagad. pantalla	337
c5: Durac. remoto activada (ML-L3)	337
d: Disparo/pantalla.....	338
d1: Pitido.....	338
d2: Continuo a baja velocidad	338
d3: Disparos continuos máximos.....	339
d4: Modo de retardo de exposición.....	339
d5: Advertencia del flash	339
d6: Secuencia núm. de archivo.....	340
d7: Visualizar cuadrícula.....	341
d8: ISO sencillo	341
d9: Pantalla de información.....	341
d10: Iluminación LCD.....	342

d11: Tipo batería del MB-D16	343
d12: Orden de baterías.....	344
e: Horquillado/flash	345
e1: Velocidad sincroniz. flash	345
e2: Velocidad obturación flash.....	346
e3: Control flash incorporado	347
e4: Composic. exposición flash	353
e5: Flash de modelado	353
e6: Juego de horquillado auto.	353
e7: Orden de horquillado	354
f: Controles.....	354
f1: Botón OK	354
f2: Asignar botón Fn.....	356
f3: Asignar botón vista previa.....	361
f4: Asignar botón AE-L/AF-L	361
f5: Personalizar diales control	363
f6: Soltar botón para usar dial.....	365
f7: Bloqueo disp. ranura vacía.....	365
f8: Invertir indicadores	366
f9: Asignar botón grabación vídeo	366
f10: Asig. botón  de MB-D16	367
f11: Asignar botón Fn remoto (WR).....	368
g: Vídeo	370
g1: Asignar botón Fn	370
g2: Asignar botón vista previa.....	372
g3: Asignar botón AE-L/AF-L.....	373
g4: Asignar disparador	373
Y El menú de configuración: Configuración de la cámara	374
Opciones del menú de configuración	374
Formatear tarjeta memoria	375
Brillo de la pantalla	376
Balance de color de la pantalla	377
Foto ref. eliminación polvo.....	378
Reducción de parpadeo	380

Zona horaria y fecha	381
Idioma (Language).....	381
Rotación imagen automática.....	382
Información de batería	383
Comentario de imagen	384
Info. de derechos de autor	385
Guardar/cargar configuración	386
Horizonte virtual	388
Ajuste de precisión de AF	389
Carga de Eye-Fi.....	391
Marcado de conformidad.....	392
Versión del firmware	392
El menú de retoque: Creación de copias retocadas	393
Opciones del menú de retoque	393
Creación de copias retocadas	395
D-Lighting	397
Corrección de ojos rojos	398
Recorte	399
Monocromo.....	400
Efectos de filtro	401
Balance de color.....	402
Superposición de imagen	403
Procesamiento NEF (RAW)	406
Cambiar tamaño	408
Retoque rápido	411
Enderezar.....	411
Control de distorsión	412
Ojo de pez	413
Contorno de colores.....	413
Boceto en color	414
Control de perspectiva	415
Efecto maqueta	416
Color selectivo	417
Comparación en paralelo	419

 Mi menú/  Ajustes recientes.....	421
Ajustes recientes	425
Observaciones técnicas	426
<hr/>	
Objetivos compatibles	426
Flashes opcionales (flashes)	433
El sistema de Iluminación Creativa (CLS) de Nikon.....	433
Otros accesorios	441
Instalación de un conector a la red eléctrica y un adaptador de CA	445
Cuidados de la cámara	447
Almacenamiento.....	447
Limpieza	447
El filtro de paso bajo	448
Cuidados de la cámara y de la batería: Precauciones	455
Ajustes disponibles	460
Programa de exposición (modo P)	462
Solución de problemas	463
Batería/Pantalla	463
Disparo (todos los modos).....	464
Disparo (P, S, A, M).....	467
Reproducción	468
Wi-Fi (redes inalámbricas).....	469
Varios	469
Mensajes de error	470
Especificaciones	477
Tarjetas de memoria aprobadas	491
Capacidad de la tarjeta de memoria	492
Duración de la batería	494
Objetivos que podrían bloquear el flash incorporado y la luz de ayuda de AF	496
Índice	501

Por su seguridad

Para evitar dañar el producto Nikon o lesionar a otras personas o a usted mismo, lea completamente las siguientes precauciones de seguridad antes de utilizar el equipo. Mantenga estas instrucciones de seguridad en un lugar seguro donde todos los que utilizan el producto puedan leerlas.

Las consecuencias que se pueden derivar de un incumplimiento de las precauciones señaladas en esta sección se indican mediante el siguiente símbolo:



Este icono denota advertencias. Para evitar posibles lesiones, lea todas las advertencias antes de utilizar este producto Nikon.

■ ■ ADVERTENCIAS

Mantenga el sol fuera del encuadre

Al fotografiar sujetos en condiciones de contraluz, no apunte directamente al sol. La luz del sol concentrada directamente en la cámara cuando el sol está en o cerca del encuadre puede causar un incendio.

No mire directamente al sol a través del visor

Mirar al sol u otra fuente de luz intensa a través del visor puede ocasionar problemas de visión permanentes.

Uso del control de ajuste dióptrico del visor

Al utilizar el control ajuste de dióptrico del visor teniendo el ojo en el visor, tenga cuidado de no meterse los dedos en el ojo accidentalmente.

Apagar inmediatamente en caso de mal funcionamiento

Si observa que sale humo o que el equipo o el adaptador de CA (disponible por separado) desprenden un olor extraño, desconecte el adaptador de CA y retire la batería inmediatamente, teniendo cuidado de no quemarse. Continuar operando el equipo podría resultar en lesiones. Después de retirar la batería, lleve el equipo a un centro de servicio técnico autorizado de Nikon, para su inspección.

No utilice el equipo si hay gas inflamable

No utilice equipos electrónicos en lugares donde haya gas inflamable, ya que podría producirse una explosión o un incendio.

Manténgase fuera del alcance de los niños

Hacer caso omiso de esta precaución puede causar lesiones. Igualmente, tenga en cuenta que las partes pequeñas pueden producir riesgos de asfixia. Si un niño ingiere cualquier pieza de este equipo, solicite asistencia médica inmediatamente.

⚠ No desensamble el equipo

Touchar las partes internas del producto podría provocar lesiones. Si llegara a funcionar incorrectamente, el equipo debería ser reparado solamente por un técnico cualificado. Si el equipo se rompe y queda abierto debido a un golpe u otro accidente, retire la batería y/o el adaptador de CA y lleve el producto a un centro de servicio técnico autorizado de Nikon para su inspección.

⚠ No coloque nunca la correa de la cámara alrededor del cuello de un niño

Colocar la correa de la cámara alrededor del cuello de un niño puede provocar estrangulación.

⚠ No permanezca en contacto con la cámara, la batería o el cargador durante largos períodos de tiempo mientras utiliza los dispositivos o los mismos están encendidos

Algunas partes del dispositivo estarán calientes. Dejar el dispositivo en contacto directo con la piel durante largos períodos de tiempo podría provocar quemaduras de primer grado.

⚠ No deje el producto en lugares expuestos a temperaturas extremadamente altas, como por ejemplo en el interior de un vehículo cerrado o expuesto a la luz del sol directa

Si hace caso omiso de esta precaución, podría provocar daños o un incendio.

⚠ No apunte con un flash al conductor de un vehículo

Hacer caso omiso de esta precaución puede ocasionar accidentes.

⚠ Precauciones al utilizar el flash

- El uso de la cámara con el flash en contacto con la piel u otros objetos puede causar quemaduras.
- La utilización del flash cerca de los ojos de la persona que va a fotografiar puede causar problemas visuales temporales. El flash no debe estar a menos de un metro (3 pies y 4 pulg.) de distancia del sujeto. Se debe tener especial cuidado al fotografiar a niños.

⚠ Evite el contacto con el cristal líquido

Si la pantalla se rompe, tenga cuidado de no hacerse daño con los cristales rotos y evite que el cristal líquido de la pantalla entre en contacto con la piel o se introduzca en los ojos o en la boca.

⚠ No transporte trípodes con un objetivo o cámara instalados

Podrían caerse o golpear accidentalmente a otras personas, provocando lesiones.

Tome las precauciones debidas al manipular las baterías

La manipulación incorrecta de las baterías podría dar lugar a fugas o a la explosión de las mismas. Tenga en cuenta las siguientes medidas de precaución al manipular baterías que vaya a utilizar con este producto:

- Utilice solamente baterías aprobadas para este equipo.
- No cortocircuite ni desensamble la batería.
- Asegúrese de que el producto esté apagado antes de instalar la batería. Si utiliza un adaptador de CA, asegúrese de que esté desenchufado.
- Al instalar la batería, asegúrese de no insertarla al revés o en posición invertida.
- No exponga la batería al fuego o a calor excesivo.
- No sumerja la batería ni permita que se moje.
- Coloque la tapa de terminales cuando transporte la batería. No transporte ni almacene la batería junto con objetos metálicos tales como collares o sujetadores para el cabello.
- Las baterías son propensas a las fugas cuando se descargan por completo. Para evitar daños al producto, asegúrese de extraer la batería cuando esté descargada.

- Cuando la batería no esté en uso, coloque la tapa de terminales y guarde la batería en un lugar fresco y seco.
- La batería puede estar caliente inmediatamente después de su uso o cuando el producto ha estado funcionando con la batería durante un período prolongado. Antes de extraer la batería apague la cámara y deje enfriar la batería.
- Deje de usar la batería inmediatamente si observa cualquier cambio en la misma, como decoloración o deformación.

Tome las medidas de precaución adecuadas al manipular el cargador

- Mantener seco. Hacer caso omiso de esta precaución puede ocasionar lesiones o un funcionamiento incorrecto del producto causados por incendios o descargas eléctricas.
- No realice cortos circuitos en los terminales del cargador. Si se hace caso omiso de esta precaución, podría resultar que el cargador se sobrecaliente o sufra daños.
- Use un paño seco para quitar el polvo de las partes de metal de la clavija. El uso de forma continua en esas condiciones podría ocasionar incendios.

- No manipule el cable de corriente ni se acerque al cargador durante tormentas eléctricas. Hacer caso omiso de esta precaución puede ocasionar descargas eléctricas.
- No dañe, modifique ni doble forzosamente el cable de corriente. No coloque el cable debajo de objetos pesados ni lo exponga al calor o al fuego. Si el aislamiento resulta deteriorado y los cables se ven expuestos, lleve el cable de corriente a un representante de servicio técnico autorizado de Nikon para su inspección. Hacer caso omiso de esta precaución puede ocasionar un incendio o descargas eléctricas.
- No manipule la clavija o el cargador con las manos mojadas. Hacer caso omiso de esta precaución puede ocasionar lesiones o un funcionamiento incorrecto del producto causados por incendios o descargas eléctricas.
- No lo utilice con adaptadores o convertidores de viaje diseñados para convertir de un voltaje a otro o con inversores CC/CA. En caso de no seguir estas precauciones se podrían producir daños en el producto, como sobrecalentamiento o incendios.

Utilice cables apropiados

Al conectar cables a los conectores de entrada y salida, utilice solamente cables suministrados o vendidos por Nikon para tal propósito, para cumplir así con las normativas del producto.

CD-ROMs

Los CD-ROMs que contienen software o manuales, no deben reproducirse en equipos de CD de audio. La reproducción de CD-ROMs en un reproductor de CD de audio puede provocar pérdida de la audición o daños al equipo.

Siga las indicaciones del personal de la línea aérea o del hospital

Esta cámara transmite frecuencias de radio que pueden interferir con los equipos médicos o de navegación de un avión. Desactive la función de red inalámbrica y desconecte todos los accesorios inalámbricos de la cámara antes de subir a un avión. Durante el despegue y el aterrizaje, apague la cámara. En las instalaciones médicas, siga las instrucciones del personal relativas al uso de dispositivos inalámbricos.

Avisos

- No está permitido reproducir, transmitir, transcribir, guardar en un sistema de recuperación ni traducir a ningún idioma, de cualquier forma o por cualquier medio, ninguna parte de los manuales suministrados con este producto sin autorización previa por escrito de Nikon.
- Nikon se reserva el derecho de cambiar las especificaciones del hardware y del software descritas en estos manuales en cualquier momento y sin previo aviso.
- Nikon no asume ninguna responsabilidad por daños derivados del uso de este producto.
- Si bien se ha hecho todo lo posible para garantizar que la información contenida en estos manuales sea precisa y completa, le rogamos comunicar cualquier error u omisión al representante de Nikon de su zona (las direcciones se suministran por separado).

Aviso para los clientes de Canadá

CAN ICES-3 B / NMB-3 B

Avisos para los clientes en Europa

PRECAUCIÓN: RIESGO DE EXPLOSIÓN SI SE SUSTITUYE LA BATERÍA POR OTRA DE UN TIPO INCORRECTO. DESECHE LAS BATERÍAS UTILIZADAS DE ACUERDO A LAS INSTRUCCIONES.

Este símbolo indica que los equipos eléctricos y electrónicos deben ser desechados por separado.



Las advertencias siguientes rigen únicamente para usuarios de países europeos:

- Este producto está diseñado para ser desechado por separado en un punto de recogida de residuos adecuado. No lo tire con la basura doméstica.
- La recogida y el reciclaje por separado ayudan a conservar los recursos naturales y previenen las consecuencias dañinas que una eliminación incorrecta podría ocasionar para la salud humana y el medioambiente.
- Para obtener más información, puede ponerse en contacto con el vendedor o con las autoridades locales encargadas de la gestión de residuos.

Este símbolo en la batería indica que esta deberá ser desechada por separado.



Las advertencias siguientes rigen únicamente para usuarios de países europeos:

- Todas las baterías, lleven este símbolo o no, están diseñadas para desecharse por separado en un punto de recogida de residuos adecuado. No las tire con la basura doméstica.
- Para obtener más información, puede ponerse en contacto con el vendedor o con las autoridades locales encargadas de la gestión de residuos.

Avisos para los clientes de EE.UU.

Cable de corriente

En tensiones de CA superiores a los 125 V (únicamente EE.UU.): El cable de corriente debe estar calibrado para la tensión en uso, ser al menos del calibre CAE n.º 18, y poseer una aislamiento SVG o superior con un conector NEMA 6P-15 calibrado para CA de 250 V 15 A.

Declaración sobre interferencias con radiofrecuencias de la Comisión Federal de Comunicaciones (FCC)

Este equipo ha sido sometido a pruebas y se ha determinado que cumple con los límites para un dispositivo digital clase B, de acuerdo con la sección 15 del Reglamento de la FCC. Estos límites han sido establecidos para ofrecer una protección razonable contra interferencias perjudiciales en un entorno residencial. Este equipo genera, utiliza y puede irradiar energía de radiofrecuencia, y de no ser instalado y utilizado de acuerdo con las instrucciones, puede producir interferencias perjudiciales en las comunicaciones de radio. Sin embargo, no es posible garantizar que en una determinada instalación no habrá interferencias. Si este equipo causa interferencias perjudiciales en la recepción de radio o televisión, lo cual puede determinarse apagando y encendiendo el equipo, se aconseja al usuario que intente corregir dichas interferencias tomando una o más de las medidas siguientes:

- Cambie la orientación o la ubicación de la antena receptora.
- Aumente la separación entre el equipo y el receptor.
- Conecte el equipo a una toma de un circuito distinto a aquél al que el receptor esté conectado.
- Consulte al proveedor o a un técnico de radio/televisión experimentado.



Nikon
D750

PRECAUCIONES

Modificaciones

La FCC exige que se le notifique al usuario que la realización de cambios o modificaciones en este dispositivo no expresamente aprobados por Nikon Corporation puede invalidar el derecho del usuario a utilizar el equipo.

Cables de interfaz

Utilice los cables de interfaz vendidos o suministrados por Nikon para este equipo. El uso de otros cables de interfaz puede exceder los límites para un dispositivo clase B establecidos en la sección 15 del Reglamento de la FCC.

Nikon Inc., 1300 Walt Whitman Road,
Melville, New York 11747-3064, U.S.A.
Tel.: 631-547-4200

Aviso sobre la prohibición de realizar copias o reproducciones

Tenga en cuenta que el solo hecho de poseer material que ha sido copiado o reproducido digitalmente mediante un escáner, una cámara digital u otro dispositivo, puede ser sancionado por la ley.

- **Artículos cuya copia o reproducción está prohibida por la ley**

No está permitido copiar ni reproducir billetes, monedas, valores, bonos del estado o bonos del gobierno local, aun cuando dichas copias o reproducciones lleven impresa la mención "Copia".

Está prohibida la copia o reproducción de billetes, monedas o valores que estén en circulación en otro país.

Salvo que se obtenga una autorización previa del gobierno, se prohíbe copiar o reproducir sellos o postales no utilizados emitidos por el gobierno.

Está prohibida la copia o reproducción de sellos emitidos por el gobierno, así como de documentos legales certificados.

- **Limitaciones sobre cierto tipo de copias y reproducciones**

Las autoridades establecen ciertas limitaciones sobre la copia o reproducción de títulos emitidos por empresas privadas (acciones, letras de cambios, cheques, certificados de regalos, etc.), bonos de transporte o billetes, excepto cuando se necesita un mínimo de copias para el uso profesional de una empresa. Asimismo, se prohíbe la copia o reproducción de pasaportes emitidos por el gobierno, licencias emitidas por organismos públicos y privados, documentos de identidad y pases, tales como bonos o cupones de comida.

- **Cumplimiento de los avisos sobre los derechos de autor**

La copia o reproducción de trabajos creativos protegidos por derechos de autor, tales como libros, música, pinturas, grabados, reproducciones impresas, mapas, dibujos, películas y fotografías, está regida por leyes de derechos de autor nacionales e internacionales. No utilice este producto para realizar copias ilegales o para infringir las leyes de derechos de autor.

Eliminación de los dispositivos de almacenamiento de datos

Tenga presente que al borrar imágenes o formatear tarjetas de memoria u otros dispositivos de almacenamiento de datos, no se eliminan por completo los datos originales. Los archivos eliminados se pueden recuperar algunas veces de los dispositivos de almacenamiento desechados utilizando un software comercialmente disponible, resultando en un uso malicioso de los datos de imágenes personales. Garantizar la privacidad de tales datos es responsabilidad del usuario.

Antes de deshacerse de un dispositivo de almacenamiento de datos o de venderlo a otra persona, borre todos los datos utilizando un software de eliminación de datos comercial o formatee el dispositivo y vuélvalo a llenar por completo con imágenes que no contengan información privada (por ejemplo, imágenes del cielo). Asegúrese también de reemplazar todas las imágenes seleccionadas para el preajuste manual (□ 162). Antes de desechar la cámara o de venderla a otra persona, también deberá usar las opciones **Wi-Fi > Ajustes de red > Restaurar ajustes de red** (□ 288) y **Red > Ajustes de red** del menú de configuración de la cámara para borrar cualquier información personal de la red. Para obtener más información sobre el menú **Red**, consulte la documentación suministrada con la unidad de comunicación opcional. Se debe tener cuidado, para evitar lesiones, al destruir físicamente los dispositivos de almacenamiento de datos.

AVC Patent Portfolio License

ESTE PRODUCTO TIENE LICENCIA DE AVC PATENT PORTFOLIO LICENSE PARA USO PERSONAL Y NO COMERCIAL DE CONSUMO PARA (i) CODIFICAR VÍDEO CUMPLIENDO LA NORMA AVC ("VÍDEO AVC") Y/O (ii) DECODIFICAR VÍDEO AVC CODIFICADO PREVIAMENTE EN UNA ACTIVIDAD PERSONAL O NO COMERCIAL Y/U OBTENIDO DE PROVEEDORES AUTORIZADOS PARA SUMINISTRAR VÍDEO AVC. NO SE OTORGA LICENCIA IMPLÍCITA PARA NINGÚN OTRO USO. PUEDE ENCONTRAR INFORMACIÓN ADICIONAL EN MPEG LA, L.L.C. CONSULTE <http://www.mpegla.com>.

Utilice solamente accesorios electrónicos Nikon

Las cámaras Nikon están diseñadas con los más altos estándares e incluyen circuitos electrónicos complejos. Sólo los accesorios electrónicos de la marca Nikon (incluyendo los cargadores, baterías, adaptadores de CA y accesorios para el flash) certificados por Nikon para ser utilizados específicamente con esta cámara digital Nikon están diseñados para funcionar dentro de los márgenes de seguridad y de operación de estos circuitos electrónicos.

El uso de accesorios electrónicos que no sean Nikon, podría estropear la cámara y anular su garantía. El uso de baterías de iones de litio recargables fabricadas por terceros, es decir desprovistas de la marca holográfica de Nikon mostrada a la derecha, puede interferir con el funcionamiento normal de la cámara o hacer que las baterías se recalienten, se enciendan, rompan o sufran fugas.

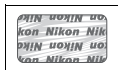

Para obtener más información sobre los accesorios Nikon, póngase en contacto con el distribuidor Nikon local autorizado.

✓ **Utilice solamente accesorios de la marca Nikon**

Sólo los accesorios de la marca Nikon, certificados específicamente por Nikon para utilizarlos con su cámara digital Nikon, están diseñados y aprobados para operar en conformidad con los requerimientos de operación y de seguridad. EL USO DE ACCESORIOS QUE NO SEAN NIKON PODRÍA DAÑAR LA CÁMARA Y SE INVALIDARÍA LA GARANTÍA NIKON.

🔍 **Antes de tomar fotografías importantes**

Antes de tomar fotografías en acontecimientos importantes (por ejemplo, en bodas o cuando se vaya de viaje), haga unas tomas de prueba para asegurarse de que la cámara funciona normalmente. Nikon no se hará responsable de daños o pérdidas económicas que puedan resultar por el mal funcionamiento del producto.

🔍 **Formación para la toda la vida**

Como parte del compromiso que Nikon ha asumido para ofrecer asistencia y formación permanente sobre sus productos bajo el lema "Formación para toda la vida", en los siguientes sitios web se puede acceder a información en línea que se actualiza de forma periódica:

- **Para los usuarios de EE.UU.:** <http://www.nikonusa.com/>
- **Para los usuarios de Europa y África:** <http://www.europe-nikon.com/support/>
- **Para los usuarios de Asia, Oceanía y Oriente Medio:** <http://www.nikon-asia.com/>

Visite estos sitios para mantenerse actualizado y conocer la información más reciente sobre productos, consejos, respuestas a preguntas frecuentes (FAQs) y recomendaciones generales sobre fotografía e imágenes digitales. También puede pedir información adicional al representante Nikon de su zona. Visite la siguiente dirección URL para encontrar información de contacto: <http://imaging.nikon.com/>

Inalámbrico

Este producto, el cual posee software cifrado desarrollado en los Estados Unidos, está regulado por las Regulaciones sobre Exportación de la Administración de los Estados Unidos y podría no ser exportado ni reexportado a ningún país sobre el cual los Estados Unidos hayan establecido un embargo. Los siguientes países se encuentran actualmente sujetos a embargo: Cuba, Irán, Corea del Norte, Sudán y Siria.

El uso de dispositivos inalámbricos podría estar prohibido en algunos países o regiones. Póngase en contacto con un representante del servicio técnico autorizado de Nikon antes de utilizar las funciones inalámbricas de este producto fuera del país de adquisición.

Avisos para los clientes de EE. UU.

Este dispositivo cumple con la Parte 15 de las normas de la FCC. El funcionamiento está sujeto a las siguientes 2 condiciones: (1) este dispositivo no puede causar interferencias perjudiciales, y (2) este dispositivo debe aceptar cualquier interferencia que reciba, incluidas las interferencias que pudieran generar un funcionamiento no deseado.

ADVERTENCIA DE LA FCC

La FCC exige que se le notifique al usuario que la realización de cambios o modificaciones en este dispositivo no expresamente aprobados por Nikon Corporation puede invalidar la autoridad del usuario para utilizar el equipo.

Declaración de interferencia de radiofrecuencia de la FCC

Nota: Este equipo ha sido sometido a pruebas y se ha determinado que cumple con los límites para un dispositivo digital clase B, de acuerdo con la Parte 15 de las normas de la FCC. Estos límites están diseñados para proporcionar una protección razonable contra interferencias perjudiciales en una instalación residencial. Este equipo genera, utiliza y puede irradiar energía de radio frecuencia y, si no se instala y utiliza de acuerdo con las instrucciones, puede producir interferencias perjudiciales en las comunicaciones de radio. Sin embargo, no hay garantía de que no se produzcan interferencias en una instalación en particular. Si este equipo causa interferencias perjudiciales en la recepción de radio o televisión, lo cual puede determinarse al desactivar y activar el equipo, se aconseja al usuario que intente corregir dichas interferencias tomando una o más de las siguientes medidas:

- Reoriente o recolocque la antena receptora.
- Aumente la separación entre el equipo y el receptor.
- Conecte el equipo a una toma de corriente de un circuito distinto a aquél al que el receptor esté conectado.
- Consulte al distribuidor o a un técnico de radio/televisión experimentado.

Reubicación

Este transmisor no debe colocarse u operarse en conjunto con cualquier otra antena o transmisor.

Nikon Inc., 1300 Walt Whitman Road, Melville, Nueva York 11747-3064, EE. UU.
Tel.: 631-547-4200

Declaración de la exposición a radiación RF de la industria canadiense/FCC

Las pruebas científicas disponibles no muestran ningún problema de salud asociado al uso de dispositivos inalámbricos de baja potencia. No existen evidencias, sin embargo, de que estos dispositivos inalámbricos de baja potencia sean totalmente seguros. Los dispositivos inalámbricos de baja potencia emiten bajos niveles de energía de radiofrecuencia (RF) dentro de la gama de las microondas mientras están en uso. Mientras que los niveles de RF altos pueden tener efectos sobre la salud (por el calentamiento de los tejidos), las exposiciones de RF bajas, que no producen efectos de calentamiento, no tienen efectos negativos sobre la salud conocidos. Muchos estudios sobre exposiciones de RF de bajo nivel han sido incapaces de encontrar efectos biológicos. Algunos estudios han sugerido que podrían producirse algunos efectos biológicos, pero tales hallazgos no han sido confirmados por investigaciones adicionales. La D750, equipada con un módulo de LAN inalámbrica LBWA1U5YR1 (FCC ID:VPYLBYR650/ Industria canadiense ID:772C-LBYR650), ha sido testada y probada en conformidad con los límites de exposición de radiofrecuencia de la industria canadiense/FCC establecidos para entornos no controlados y cumple con las Directrices de exposición de radiofrecuencia (RF) de la FCC del suplemento C a OET65 y RSS-102 de las normativas de exposición de radiofrecuencia (RF) de la industria canadiense. Consulte el informe de la prueba SAR cargado en el sitio web de la FCC.

Avisos para los clientes de Europa

Por la presente, Nikon Corporation declara que la D750 cumple los requisitos fundamentales y otras disposiciones relevantes de la Directiva 1999/5/CE. Puede consultar la declaración de conformidad en http://imaging.nikon.com/support/pdf/DoC_D750.pdf



Aviso para los clientes en Chile

El uso de transceptores inalámbricos en exteriores queda prohibido.

Seguridad

A pesar de que una de las ventajas de este producto es que permite que otros puedan conectarse libremente para intercambiar datos de forma inalámbrica en cualquier posición dentro de su rango, puede ocurrir lo siguiente si la función de seguridad no está habilitada:

- **Robo de datos:** Terceros con intenciones maliciosas podrían interceptar las transmisiones inalámbricas para robar la identidad del usuario, contraseñas y demás información personal.
- **Acceso no autorizado:** Usuarios no autorizados podrían tener acceso a la red y alterar los datos o realizar actos maliciosos. Tenga en cuenta que debido al diseño de las redes inalámbricas, ciertos ataques especializados podrían permitir el acceso no autorizado incluso con la seguridad activada.

Introducción

Conozca la cámara

Tómese unos minutos para familiarizarse con los controles y pantallas de la cámara. Quizá le resulte útil marcar esta sección y consultarla según vaya leyendo el resto del manual.

El cuerpo de la cámara

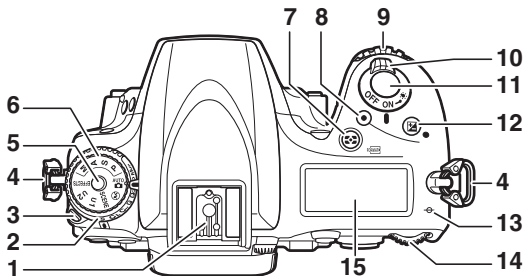

1 Zapata de accesorios (para el flash opcional).....	433	8 Botón de grabación de vídeo	68	
2 Dial de modo de disparo.....	7, 103	9 Dial secundario.....	363	
3 Botón de bloqueo del dial de modo de disparo	7, 103	10 Interruptor principal	5, 28	
4 Ojal para la correa de la cámara		11 Disparador	36, 373	
5 Botón de bloqueo del dial de modo	6, 34	12 Botón	Compensación de exposición.... 143 Reinicialización de dos botones	199
6 Dial de modo.....	6, 34	13 Marca del plano focal (\ominus)	133	
7 Botón	Medición	14 Dial de control principal.....	363	
	Formatear tarjetas de memoria.....	15 Panel de control	8	
	375			

El cuerpo de la cámara (continuación)

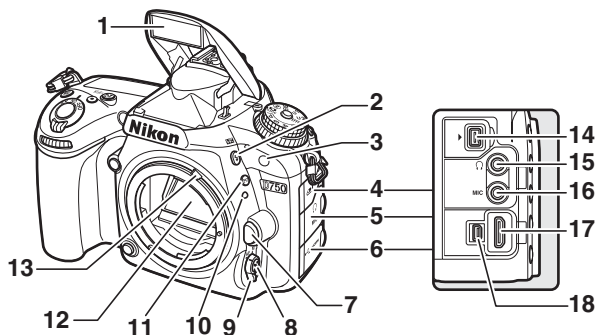

1	Flash incorporado.....	180	10	Marca de montaje del objetivo.....	27
2	Botón $\frac{1}{2}$ / $\frac{1}{2}$		11	Botón BKT	
	Modo de flash	180, 182		Horquillado.....	203, 208, 212
	Compensación de flash	188	12	Espejo	109, 451
3	Receptor de infrarrojos (delantero)	194	13	Palanca de acoplamiento del exposímetro	480
4	Tapa del terminal de accesorios.....	443	14	Terminal de accesorios.....	443
5	Tapa del conector de audio....	73, 443	15	Conector de los auriculares.....	73
6	Tapa del conector HDMI/USB	266, 271, 277	16	Conector para el micrófono externo.....	73, 443
7	Botón de liberación del objetivo ...	33	17	Conector HDMI.....	277
8	Botón de modo AF ...	57, 59, 121, 125	18	Conector USB	
9	Selector del modo de enfoque.....	57, 120, 132		Conexión a un ordenador	266
				Conexión a una impresora.....	271

Cierre la tapa del conector

Cierre la tapa del conector cuando no esté utilizando los conectores. La materia extraña en los conectores podría provocar interferencias en la transferencia de datos.

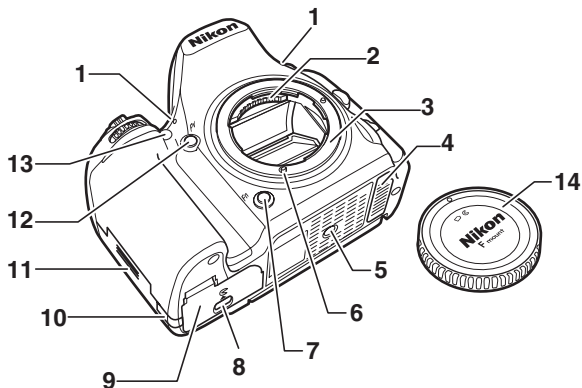



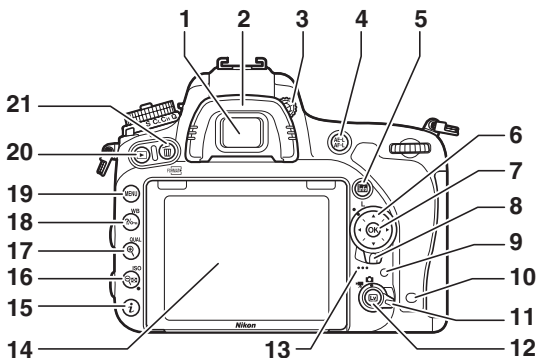

1	Micrófono estéreo 68, 71, 320	10	Tapa del conector a la red eléctrica 445
2	Contactos de CPU	11	Tapa de la ranura para tarjeta de memoria 26
3	Montura del objetivo 27, 133	12	Botón Pv 70, 92, 361, 372
4	Tapa de contactos para el pack de baterías opcional MB-D16 441	13	Luz de ayuda de AF 332 Luz del disparador automático ... 107 Luz de reducción de ojos rojos 181, 183
5	Rosca para el trípode	14	Tapa del cuerpo i, 442
6	Acoplamiento AF		
7	Botón Fn 114, 356, 370		
8	Pestillo de la tapa del compartimento de la batería 26		
9	Tapa del compartimento de la batería 26		



El cuerpo de la cámara (continuación)



<p>1 Ocular del visor 10, 29</p> <p>2 Tapa del ocular 107</p> <p>3 Control de ajuste dióptrico 29</p> <p>4 Botón AE-L/AF-L Uso del botón de bloqueo AE/AF 129, 141, 361, 373</p> <p>5 Botón info (info) 12, 64, 75</p> <p>6 Multiselector 19, 21</p> <p>7 Botón OK (aceptar) 19, 21, 354</p> <p>8 Bloqueo del selector de enfoco 127</p> <p>9 Indicador de acceso a la tarjeta de memoria 36, 225</p> <p>10 Receptor de infrarrojos (trasero) 194</p> <p>11 Selector live view Fotografía live view 54 Video live view 66</p> <p>12 Botón Lv 54, 66</p>	<p>13 Altavoz 80</p> <p>14 Pantalla abatible vertical 17 Visualizar ajustes 12 Live view 54, 66 Visualizar imágenes 37 Reproducción a pantalla completa 241</p> <p>15 Botón z Cambio de los ajustes de disparo 198 Cambio de los ajustes durante live view/grabación de videos 61, 71 Retocar imágenes 396</p> <p>16 Botón Q/ISO Alejar zoom de reproducción/ miniaturas 243, 244 Sensibilidad ISO 134 Control auto. sensibil. ISO 136 Reinicialización de dos botones 199</p>
---	--

17	Botón /QUAL		19	Botón MENU	
	Acercar zoom de reproducción			Menú	20, 300
	255	20	Botón 	
	Tamaño/calidad de imagen			Reproducción.....	37, 241
	116, 118	21	Botón 	
18	Botón /WB			Borrar	38, 258
	Ayuda.....	21		Formatear tarjetas de	
	Proteger	257		memoria.....	375
	Balance de blancos				
	146, 149, 154, 156			

Iluminadores de la pantalla LCD

Girar el interruptor principal hacia  activa el temporizador de espera y la retroiluminación del panel de control (iluminador de la pantalla LCD) permitiendo la lectura de la pantalla en la oscuridad. Una vez liberado el interruptor principal y cuando haya regresado a la posición **ON**, los iluminadores permanecerán encendidos durante seis segundos mientras el temporizador de espera permanezca activo o hasta que suelte el obturador o gire de nuevo el interruptor principal hacia .

Interruptor principal

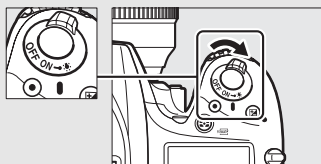

El altavoz

No coloque el altavoz cerca de dispositivos magnéticos. No cumplir con esta precaución podría afectar a los datos grabados en los dispositivos magnéticos.

El dial de modo

La cámara ofrece los modos indicados a continuación. Para seleccionar un modo, pulse el botón de bloqueo del dial de modo y gire el dial de modo.

Dial de modo

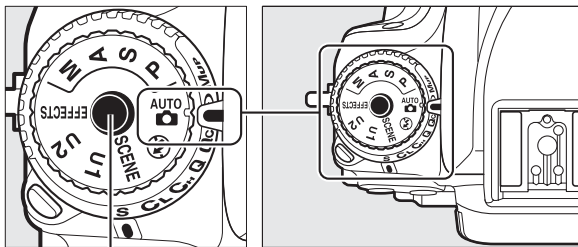



Botón de bloqueo del dial de modo

Modos P, S, A y M:

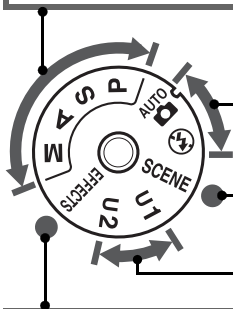
- **P**—Automático programado (□ 89)
- **S**—Automático con prioridad a la obturación (□ 90)
- **A**—Automático con prioridad al diafragma (□ 91)
- **M**—Manual (□ 93)



Modos automáticos:

-  Automático (□ 34)
-  Automático (flash apagado) (□ 34)

Modos de escena (□ 41)

Modos U1 y U2 (□ 99)

Modos de efectos especiales (□ 46)

Objetivos sin CPU

Los objetivos sin CPU (□ 427) únicamente pueden usarse en los modos **A** y **M**. Seleccionar otro modo cuando haya instalado un objetivo sin CPU deshabilitará el obturador.

El dial de modo de disparo

Para seleccionar un modo de disparo, pulse el botón de bloqueo del dial de modo de disparo y gire el dial de modo de disparo hacia el ajuste deseado (□ 103).

Botón de bloqueo del dial de modo de disparo

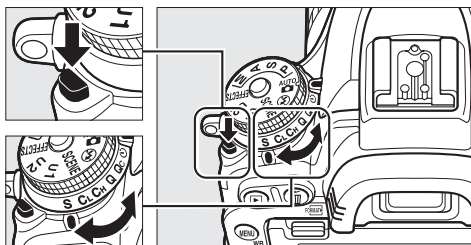

Dial de modo de disparo

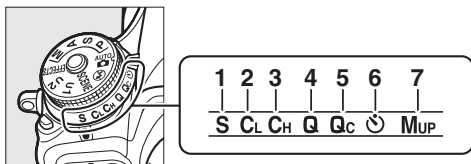

- | | |
|---|--|
| 1 S Fotograma a fotograma..... 103 | 5 Qc Obturador Qc (continuo silencioso) 103 |
| 2 CL Continuo a baja velocidad..... 103 | 6 ☺ Disparador automático ... 103, 106 |
| 3 CH Continuo a alta velocidad 103 | 7 MUP Espejo arriba 104, 109 |
| 4 Q Obturador silencioso 103 | |

El panel de control

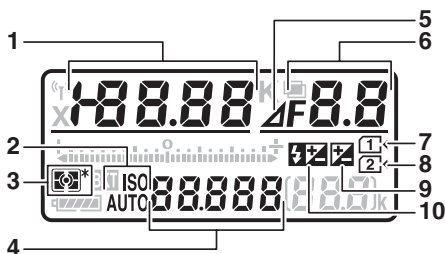

<p>1 Velocidad de obturación..... 90, 93</p> <p>Valor de compensación de exposición 143</p> <p>Valor de compensación de flash 188</p> <p>Ajuste de precisión del balance de blancos 150</p> <p>Temperatura de color 145, 154</p> <p>Número de preajuste de balance de blancos 155</p> <p>Número de tomas en una secuencia de horquillado de la exposición y del flash..... 203</p> <p>Número de tomas en una secuencia de horquillado de balance de blancos..... 208</p> <p>Número de intervalos para la fotografía con disparo a intervalos..... 225</p> <p>Distancia focal (objetivos sin CPU) 238</p> <p>2 Indicador de sensibilidad ISO 134</p> <p>Indicador de sensibilidad ISO automática 137</p> <p>3 Medición 140</p>	<p>4 Sensibilidad ISO 134</p> <p>Modo autofocus..... 121</p> <p>5 Indicador de parada del diafragma 92, 431</p> <p>6 Diafragma (número f)..... 91, 93</p> <p>Diafragma (número de paradas)..... 92, 431</p> <p>Incremento del horquillado 204, 209</p> <p>Número de tomas en una secuencia de horquillado de D-Lighting activo..... 212</p> <p>Número de tomas por intervalo 225</p> <p>Diafragma máximo (objetivos sin CPU)..... 238</p> <p>Indicador del modo PC..... 444</p> <p>7 Indicador de la tarjeta de memoria (ranura 1)..... 31, 376</p> <p>8 Indicador de la tarjeta de memoria (ranura 2)..... 31, 376</p> <p>9 Indicador de compensación de exposición..... 144</p> <p>10 Indicador de compensación de flash 189</p>
--	---

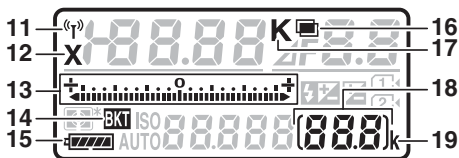

<table border="0"> <tr> <td style="background-color: #444; color: white; padding: 5px;">11</td> <td style="padding: 5px;">Indicador Wi-Fi</td> <td style="text-align: right; padding: 5px;">288</td> </tr> <tr> <td style="background-color: #444; color: white; padding: 5px;">12</td> <td style="padding: 5px;">Indicador de sincronización de flash.....</td> <td style="text-align: right; padding: 5px;">345</td> </tr> <tr> <td style="background-color: #444; color: white; padding: 5px;">13</td> <td style="padding: 5px;">Indicador de exposición/horquillado Exposición</td> <td style="text-align: right; padding: 5px;">94</td> </tr> <tr> <td></td> <td style="padding: 5px;">Compensación de exposición....</td> <td style="text-align: right; padding: 5px;">143</td> </tr> <tr> <td></td> <td style="padding: 5px;">Horquillado de la exposición/ flash</td> <td style="text-align: right; padding: 5px;">203</td> </tr> <tr> <td></td> <td style="padding: 5px;">Horquillado del balance de blancos</td> <td style="text-align: right; padding: 5px;">208</td> </tr> <tr> <td></td> <td style="padding: 5px;">Horquillado D-Lighting activo</td> <td style="text-align: right; padding: 5px;">212</td> </tr> <tr> <td style="background-color: #444; color: white; padding: 5px;">14</td> <td style="padding: 5px;">Indicador de horquillado de la exposición/flash.....</td> <td style="text-align: right; padding: 5px;">203</td> </tr> <tr> <td></td> <td style="padding: 5px;">Indicador de horquillado de balance de blancos</td> <td style="text-align: right; padding: 5px;">208</td> </tr> <tr> <td></td> <td style="padding: 5px;">Indicador de horquillado de D-Lighting activo</td> <td style="text-align: right; padding: 5px;">212</td> </tr> <tr> <td style="background-color: #444; color: white; padding: 5px;">15</td> <td style="padding: 5px;">Indicador de la batería.....</td> <td style="text-align: right; padding: 5px;">30</td> </tr> <tr> <td style="background-color: #444; color: white; padding: 5px;">16</td> <td style="padding: 5px;">Indicador de exposición múltiple.....</td> <td style="text-align: right; padding: 5px;">217</td> </tr> </table>	11	Indicador Wi-Fi	288	12	Indicador de sincronización de flash.....	345	13	Indicador de exposición/horquillado Exposición	94		Compensación de exposición....	143		Horquillado de la exposición/ flash	203		Horquillado del balance de blancos	208		Horquillado D-Lighting activo	212	14	Indicador de horquillado de la exposición/flash.....	203		Indicador de horquillado de balance de blancos	208		Indicador de horquillado de D-Lighting activo	212	15	Indicador de la batería.....	30	16	Indicador de exposición múltiple.....	217	<table border="0"> <tr> <td style="background-color: #444; color: white; padding: 5px;">17</td> <td style="padding: 5px;">Indicador de temperatura de color.....</td> <td style="text-align: right; padding: 5px;">152</td> </tr> <tr> <td style="background-color: #444; color: white; padding: 5px;">18</td> <td style="padding: 5px;">Número de exposiciones restantes</td> <td style="text-align: right; padding: 5px;">31</td> </tr> <tr> <td></td> <td style="padding: 5px;">Número de tomas restantes antes de que se llene la memoria intermedia.....</td> <td style="text-align: right; padding: 5px;">105, 492</td> </tr> <tr> <td></td> <td style="padding: 5px;">Indicador del modo de zona AF</td> <td style="text-align: right; padding: 5px;">126</td> </tr> <tr> <td></td> <td style="padding: 5px;">Indicador de grabación de balance de blancos de preajuste manual</td> <td style="text-align: right; padding: 5px;">157</td> </tr> <tr> <td></td> <td style="padding: 5px;">Indicador de grabación time-lapse</td> <td style="text-align: right; padding: 5px;">233</td> </tr> <tr> <td></td> <td style="padding: 5px;">Número de objetivo manual.....</td> <td style="text-align: right; padding: 5px;">238</td> </tr> <tr> <td></td> <td style="padding: 5px;">Indicador de modo de captura....</td> <td style="text-align: right; padding: 5px;">444</td> </tr> <tr> <td></td> <td style="padding: 5px;">Indicador de conexión HDMI-CEC.....</td> <td style="text-align: right; padding: 5px;">280</td> </tr> <tr> <td style="background-color: #444; color: white; padding: 5px;">19</td> <td style="padding: 5px;">"k" (aparece cuando en la memoria queda espacio para unas 1.000 exposiciones).....</td> <td style="text-align: right; padding: 5px;">31</td> </tr> </table>	17	Indicador de temperatura de color.....	152	18	Número de exposiciones restantes	31		Número de tomas restantes antes de que se llene la memoria intermedia.....	105, 492		Indicador del modo de zona AF	126		Indicador de grabación de balance de blancos de preajuste manual	157		Indicador de grabación time-lapse	233		Número de objetivo manual.....	238		Indicador de modo de captura....	444		Indicador de conexión HDMI-CEC.....	280	19	"k" (aparece cuando en la memoria queda espacio para unas 1.000 exposiciones).....	31
11	Indicador Wi-Fi	288																																																																	
12	Indicador de sincronización de flash.....	345																																																																	
13	Indicador de exposición/horquillado Exposición	94																																																																	
	Compensación de exposición....	143																																																																	
	Horquillado de la exposición/ flash	203																																																																	
	Horquillado del balance de blancos	208																																																																	
	Horquillado D-Lighting activo	212																																																																	
14	Indicador de horquillado de la exposición/flash.....	203																																																																	
	Indicador de horquillado de balance de blancos	208																																																																	
	Indicador de horquillado de D-Lighting activo	212																																																																	
15	Indicador de la batería.....	30																																																																	
16	Indicador de exposición múltiple.....	217																																																																	
17	Indicador de temperatura de color.....	152																																																																	
18	Número de exposiciones restantes	31																																																																	
	Número de tomas restantes antes de que se llene la memoria intermedia.....	105, 492																																																																	
	Indicador del modo de zona AF	126																																																																	
	Indicador de grabación de balance de blancos de preajuste manual	157																																																																	
	Indicador de grabación time-lapse	233																																																																	
	Número de objetivo manual.....	238																																																																	
	Indicador de modo de captura....	444																																																																	
	Indicador de conexión HDMI-CEC.....	280																																																																	
19	"k" (aparece cuando en la memoria queda espacio para unas 1.000 exposiciones).....	31																																																																	

Nota: Pantalla mostrada con todos los indicadores iluminados con fines ilustrativos.

Pantalla de desconexión de la cámara

Si apaga la cámara con una batería y una tarjeta de memoria en su interior, el icono de la tarjeta de memoria y el número de exposiciones restantes serán visualizados (algunas tarjetas de memoria podrían, en raras ocasiones, visualizar únicamente esta información cuando la cámara está activada).

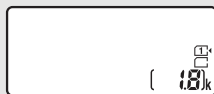

Panel de control

El visor

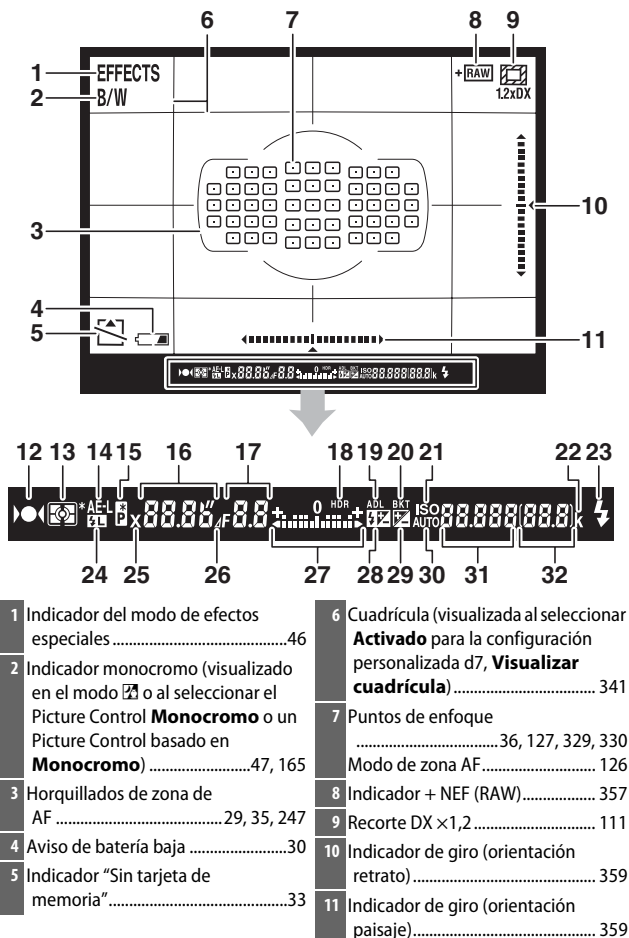

12	Indicador de enfoque	36, 129, 133	25	Indicador de sincronización de flash	345
13	Medición	139, 140	26	Indicador de parada del diafragma	92, 431
14	Bloqueo de exposición automática (AE)	141	27	Indicador de exposición	94
15	Indicador del programa flexible....	89		Pantalla de compensación de exposición	143
16	Velocidad de obturación	90, 93	28	Indicador de compensación de flash	188
	Modo autofocus	120, 121	29	Indicador de compensación de exposición	144
17	Diafragma (número f)	91, 93	30	Indicador de sensibilidad ISO automática	137
	Diafragma (número de paradas)	92, 431	31	Sensibilidad ISO	134
18	Indicador HDR.....	178		Modo de zona AF	123, 125
19	Indicador ADL	176	32	Número de exposiciones restantes	31
20	Indicador de horquillado de la exposición/flash.....	203		Número de tomas restantes antes de que se llene la memoria intermedia.....	105, 492
	Indicador de horquillado de balance de blancos	208		Indicador de grabación de balance de blancos de preajuste manual	157
	Indicador de horquillado de D-Lighting activo	212		Valor de compensación de exposición	143
21	Indicador de sensibilidad ISO	134		Valor de compensación de flash	188
22	"k" (aparece cuando en la memoria queda espacio para unas 1.000 exposiciones)	31			
23	Indicador de flash listo	40, 339			
24	Indicador de bloqueo del valor del flash	191			

Nota: Pantalla mostrada con todos los indicadores iluminados con fines ilustrativos.

Sin batería

Cuando la batería esté totalmente agotada o no haya ninguna batería introducida, la pantalla del visor se oscurecerá. Este comportamiento es normal y no indica un funcionamiento erróneo. La pantalla del visor volverá a la normalidad al introducir una batería completamente cargada.

Las pantallas del panel de control y del visor

El brillo de las pantallas del panel de control y del visor varía con la temperatura, y el tiempo de respuesta de las pantallas podría disminuir a bajas temperaturas. Este comportamiento es normal y no indica un funcionamiento erróneo.

La pantalla de información

Pulse el botón **Info** para visualizar en la pantalla la velocidad de obturación, el diafragma el número de exposiciones restantes, el modo de zona AF y otra información de disparo.

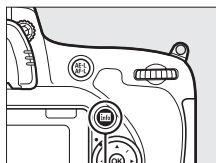

Botón **Info**

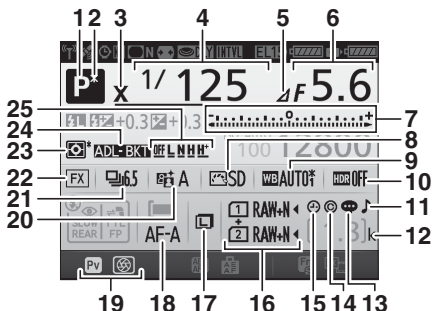

- | | |
|---|---|
| <p>1 Modo disparo..... 6, 34, 41, 46, 88</p> <p>2 Indicador del programa flexible....89</p> <p>3 Indicador de sincronización de flash 345</p> <p>4 Velocidad de obturación..... 90, 93
Número de tomas en una secuencia de horquillado de la exposición y del flash..... 203
Número de tomas en una secuencia de horquillado de balance de blancos..... 208
Distancia focal (objetivos sin CPU) 235</p> | <p>5 Indicador de parada del diafragma92, 431</p> <p>6 Diafragma (número f)..... 91, 93
Diafragma (número de paradas).....92, 431
Incremento del horquillado 204, 209
Número de tomas en una secuencia de horquillado de D-Lighting activo 212
Diafragma máximo (objetivos sin CPU) 238</p> |
|---|---|

7	Indicador de exposición 94	14	Información de derechos de autor 385
	Pantalla de compensación de exposición 143	15	Indicador "Reloj no ajustado" 15, 381
	Indicador de progreso del horquillado	16	Calidad de imagen 116
	Horquillado de la exposición y del flash 203	16	Función de tarjeta en ranura 2 119
	Horquillado del balance blancos 208	17	Tamaño de imagen 118
8	Indicador de Picture Control 166	18	Modo autofocus 121
9	Balance de blancos 146	19	Asignación del botón Pv 361
	Indicador de ajuste de precisión del balance de blancos 150	20	Indicador D-Lighting activo 176
10	Indicador HDR 178	21	Modo de disparo 7, 103
	Intensidad de HDR 178	21	Velocidad de disparo continuo ... 338
	Indicador de exposición múltiple 219	22	Indicador de zona de imagen 112
11	Indicador del "pitido" 338	23	Medición 139
12	"k" (aparece cuando en la memoria queda espacio para unas 1.000 exposiciones) 31	24	Indicador de horquillado de la exposición y del flash 203
13	Indicador de comentario de imagen 384	24	Indicador de horquillado de balance de blancos 208
		24	Indicador de horquillado de D-Lighting activo 212
		25	Intensidad del horquillado D-Lighting activo 213

Apagar la pantalla

Para hacer desaparecer la información de disparo de la pantalla, vuelva a pulsar el botón **info** o pulse el disparador hasta la mitad. La pantalla se apagará automáticamente si no se realiza ninguna operación durante aproximadamente 10 segundos.

La pantalla de información (continuación)

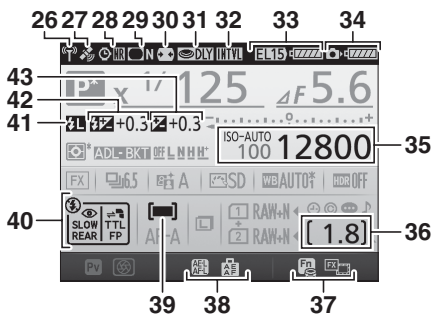

<p>26 Indicador de conexión de Wi-Fi..... 288</p> <p>Indicador de conexión de Eye-Fi 392</p> <p>27 Indicador de señal de satélite..... 240</p> <p>28 Indicador de reducción de ruido para exposiciones prolongadas 317</p> <p>29 Indicador de control de viñeta 315</p> <p>30 Control automático de la distorsión..... 316</p> <p>31 Modo de retardo de exposición 339</p> <p>32 Indicador del disparo a intervalos..... 222</p> <p>Indicador time-lapse..... 229</p> <p>Modo de control remoto (ML-L3) 193</p> <p>33 Visualización del tipo batería del MB-D16 344</p> <p>Indicador de la batería MB-D16 343</p> <p>34 Indicador de la batería de la cámara.....30</p>	<p>35 Indicador de sensibilidad ISO 134</p> <p>Sensibilidad ISO 134</p> <p>Indicador de sensibilidad ISO automática..... 137</p> <p>36 Número de exposiciones restantes31</p> <p>Indicador de grabación time-lapse 233</p> <p>37 Asignación del botón Fn 356</p> <p>38 Asignación del botón AE-L/AF-L ... 361</p> <p>39 Indicador del modo de zona AF 126</p> <p>40 Modo de flash 180, 182</p> <p>41 Indicador de bloqueo del valor del flash 191</p> <p>42 Indicador de compensación de flash 188</p> <p>Valor de compensación de flash 188</p> <p>43 Indicador de compensación de exposición..... 144</p> <p>Valor de compensación de exposición..... 143</p>
--	---

Nota: Pantalla mostrada con todos los indicadores iluminados con fines ilustrativos.

Consulte también

Para obtener más información sobre durante cuánto tiempo permanece encendida la pantalla, consulte la configuración personalizada c4 (**Retar. apagad. pantalla**, □ 337). Para obtener más información sobre el cambio del color de los caracteres de la pantalla de información, consulte la configuración personalizada d9 (**Pantalla de información**, □ 341).

El icono ☺ (“Reloj no ajustado”)

El reloj de la cámara funciona con una fuente de alimentación independiente y recargable, que se carga según sea necesario cuando la batería principal está instalada o cuando la cámara recibe energía mediante un conector a la red eléctrica y el adaptador de CA opcionales (□ 441). Dos días de carga suministran al reloj energía suficiente para funcionar durante aproximadamente tres meses. Si la cámara muestra una advertencia indicando que el reloj se ha restaurado y el icono ☺ parpadea en la pantalla de información, el reloj ha sido restaurado y la fecha y hora grabadas con cualquier nueva fotografía no serán correctas. Utilice la opción **Zona horaria y fecha > Fecha y hora** del menú de configuración para ajustar el reloj a la fecha y hora correctas (□ 28, 381).

El reloj de la cámara es menos preciso que la mayoría de los relojes domésticos. Compare y ajuste el reloj de la cámara periódicamente con otros relojes más precisos según sea necesario.

El botón **i**

Utilice el botón **i** para acceder rápidamente a los ajustes utilizados más frecuentemente en el modo reproducción (📖 245) y durante la fotografía con visor (📖 198) y el vídeo live view (📖 71).

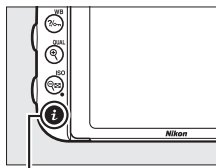

Botón **i**



Fotografía con visor

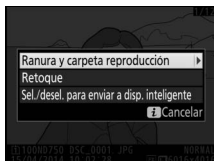

Reproducción



Fotografía live view



Vídeo live view

Uso de la pantalla abatible vertical

La pantalla puede inclinarse y girar tal y como se indica a continuación.

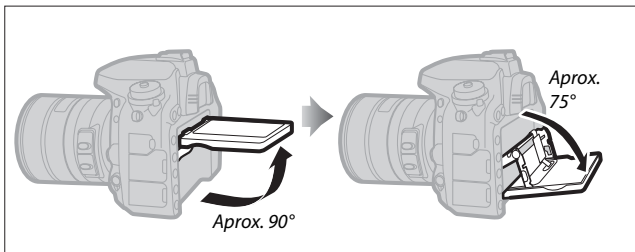

Uso normal: La pantalla se usa normalmente en la posición de almacenamiento.

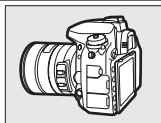

Tomas de ángulo bajo: Realice disparos con la cámara sujeta en posición baja.

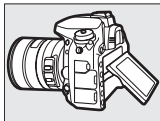

Tomas de ángulo alto: Realice disparos con la cámara sujeta en posición alta.

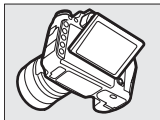

✓ Uso de la pantalla

Gire cuidadosamente la pantalla dentro de los límites indicados en la página 17. *No aplique un exceso de fuerza.* Hacer caso omiso de estas precauciones podría dañar la cámara o la pantalla. Si la cámara está montada en un trípode, preste especial atención para garantizar que la pantalla no entre en contacto con el trípode.

No levante ni transporte la cámara por la pantalla. Si hace caso omiso de esta precaución, podría dañar la cámara. Si la pantalla no va a ser utilizada para tomar fotografías, vuelva a colocarla en la posición de almacenamiento.

No toque el área de la parte trasera de la pantalla ni permita que líquidos entren en contacto con la superficie interior. Hacer caso omiso de estas precauciones puede causar un funcionamiento incorrecto del producto.

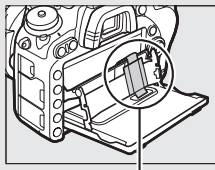

Tenga especial cuidado para no tocar esta área.

El multiselector

En este manual, las operaciones que utilicen el multiselector se representan mediante los iconos ▲, ▼, ◀ y ▶.



▲: Pulsar el multiselector hacia arriba

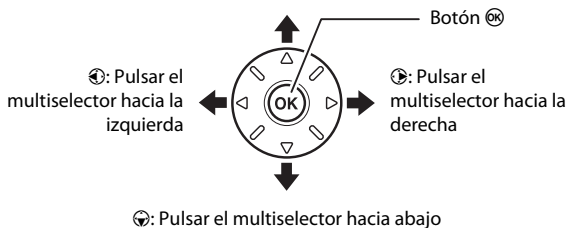

◀: Pulsar el multiselector hacia la izquierda

▶: Pulsar el multiselector hacia la derecha

▼: Pulsar el multiselector hacia abajo

Menús de la cámara

Desde los menús de la cámara se puede acceder a la mayoría de las opciones de disparo, reproducción y configuración. Para ver los menús, pulse el botón **MENU**.

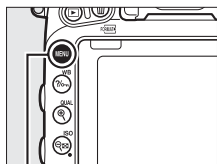

Botón MENU

Fichas

Elija entre los siguientes menús:

- : **Reproducción** (□ 300)
- : **Realización de fotos** (□ 310)
- : **Grabación de vídeos** (□ 318)
- : **Configuraciones personalizadas** (□ 323)
- : **Configuración** (□ 374)
- : **Retoque** (□ 393)
- : **MI MENÚ** o **AJUSTES RECIENTES** (el ajuste predeterminado es **MI MENÚ**; □ 421)

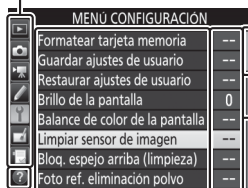

El control deslizante indica la posición en el menú actual.

Los ajustes actuales vienen indicados por iconos.

Opciones de menú
Las opciones del menú actual.

Icono de ayuda (□ 21)

Uso de los menús de la cámara

■ Controles del menú

Para desplazarse por los menús de la cámara se utilizan el multiselector y el botón **OK**.

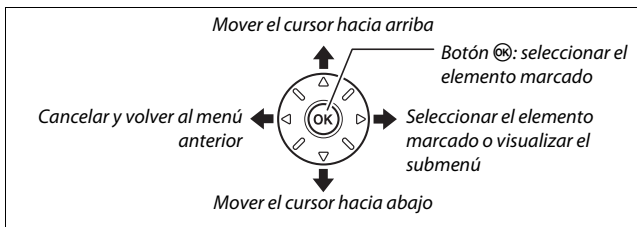

■ El icono **?** (ayuda)

Si visualiza un icono **?** en la esquina inferior izquierda de la pantalla, podrá visualizar la ayuda pulsando el botón **?/WB**.

Una descripción de la opción o menú actualmente seleccionados será visualizada mientras el botón esté pulsado. Pulse **▲** o **▼** para desplazarse por la pantalla.

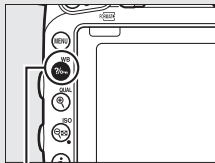

Botón **?/WB** (**WB**)

? Exposición múltiple

Grabe el número de tomas especificado como una única imagen. Al temporizador de espera se le agregan 30 segundos más. Si expira el temporizador, la cámara dejará de disparar y se creará la imagen de exposición múltiple con las tomas que se hayan realizado.

■ Navegación por los menús

Siga los pasos que se describen a continuación para desplazarse por los menús.

1 Visualice los menús.

Pulse el botón MENU para visualizar los menús.

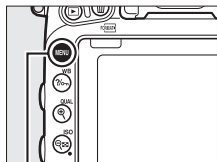



Botón MENU

2 Marque el icono del menú actual.

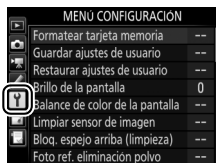
Pulse  para marcar el icono del menú actual.



3 Seleccione un menú.

Pulse  o  para seleccionar el menú deseado.





4 Sitúe el cursor en el menú seleccionado.

Pulse  para situar el cursor en el menú seleccionado.



5 Marque un elemento de menú.

Pulse  o  para marcar un elemento de menú.



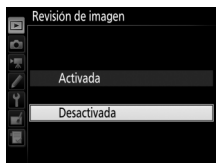

6 Visualice las opciones.

Pulse  para visualizar las opciones del elemento de menú seleccionado.



7 Marque una opción.

Pulse  o  para marcar una opción.

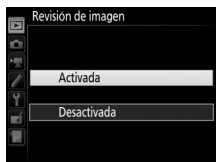



8 Seleccione el elemento marcado.

Pulse  para seleccionar el elemento marcado. Para salir sin realizar ninguna selección, pulse el botón MENU.



Tenga en cuenta lo siguiente:

- Los elementos del menú que aparecen en gris no están actualmente disponibles.
- Mientras que pulsar  normalmente produce el mismo efecto que pulsar , existen ciertos casos en los que la selección únicamente puede realizarse pulsando .
- Para salir de los menús y volver al modo disparo, pulse el disparador hasta la mitad.

Primeros pasos

Para preparar la cámara para su uso, siga los siete pasos indicados a continuación.

1 Instale la correa.

Coloque la correa como se muestra. Repita el mismo procedimiento para el segundo ojal.

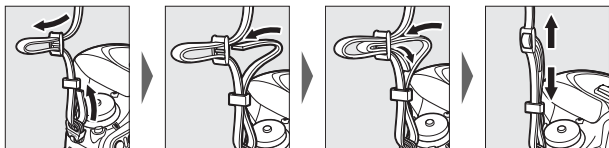

2 Cargue la batería.

Introduzca la batería y enchufe el cargador (en función del país o región, el cargador viene suministrado con un adaptador de CA o con un cable de corriente). Una batería agotada se carga completamente en aproximadamente 2 horas y 35 minutos.

- **Adaptador de CA:** Introduzca el adaptador de CA en la entrada de CA del cargador (1). Deslice el pestillo del adaptador de CA tal y como se muestra (2) y gire el adaptador 90° para ajustarlo en su posición (3). Introduzca la batería y enchufe el cargador.

Pestillo del adaptador de CA

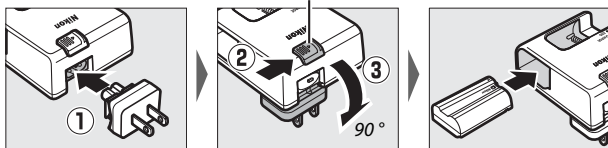

- **Cable de corriente:** Después de conectar el cable de corriente con el enchufe en la orientación indicada, introduzca la batería y enchufe el cable.

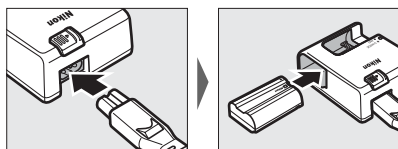

La lámpara **CHARGE** parpadeará durante la carga de la batería.

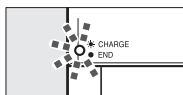

Cargando batería

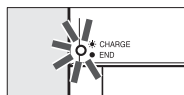

Carga completa

3 Introduzca la batería y la tarjeta de memoria.

Antes de introducir o extraer la batería o las tarjetas de memoria, asegúrese de que el interruptor principal se encuentra en la posición **OFF**. Introduzca la batería en la orientación indicada, utilizando la batería para mantener el bloqueo naranja de la batería presionado hacia un lado. El pestillo mantiene bloqueada la batería en su lugar una vez introducida completamente.

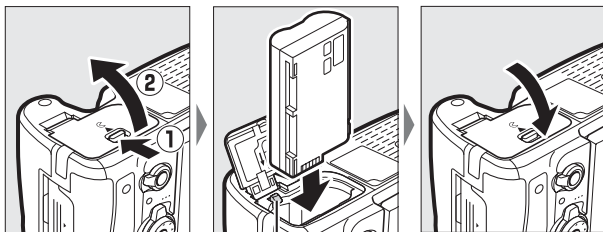

Bloqueo de la batería

Si utiliza únicamente una tarjeta de memoria, introdúzcala en la ranura 1 (📖 31). Deslice la tarjeta de memoria hasta que oiga un clic.

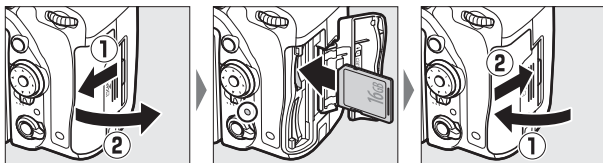

La batería y el cargador

Lea y siga las advertencias y precauciones de las páginas xiii–xvi y 457–459 de este manual.

4 Instale un objetivo.

No permita que entre polvo en la cámara al retirar el objetivo o la tapa del cuerpo. El objetivo utilizado normalmente en este manual con propósitos ilustrativos es un AF-S NIKKOR 24–85 mm f/3.5–4.5G ED VR.

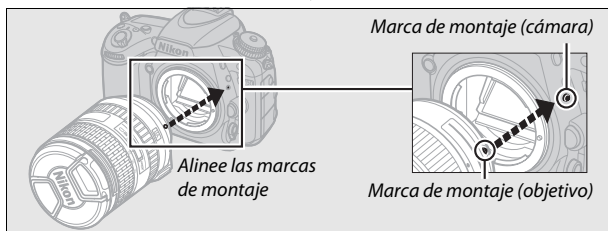
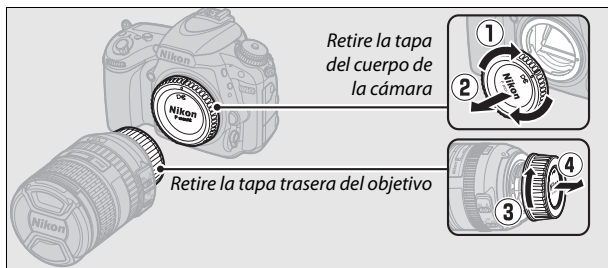

Asegúrese de extraer la tapa del objetivo antes de comenzar a fotografiar.

5 Encienda la cámara.

El panel de control se iluminará. Si esta es la primera vez que enciende la cámara, aparecerá un cuadro de diálogo de selección de idioma.

Interruptor principal

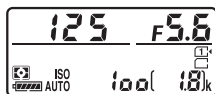
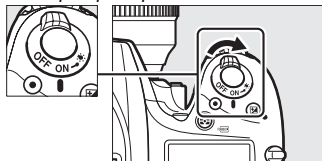

Panel de control

Limpieza del sensor de imagen

La cámara hace vibrar el filtro de paso bajo que cubre el sensor de imagen para retirar el polvo cada vez que se enciende o apague la cámara (□ 448).

6 Seleccione un idioma y ajuste el reloj de la cámara.

Utilice el multiselector y el botón  para seleccionar un idioma y ajustar el reloj de la cámara. Cuando ajuste el reloj de la cámara, se le solicitará seleccionar una opción para la zona horaria, el formato de fecha y el

horario de verano antes de ajustar la fecha y la hora; tenga en cuenta que la cámara usa un reloj de 24 horas. Los ajustes del idioma y de fecha/hora pueden modificarse en cualquier momento usando las opciones **Idioma (Language)** (□ 381) y **Zona horaria y fecha** (□ 381) del menú de configuración.

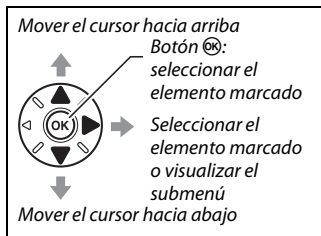

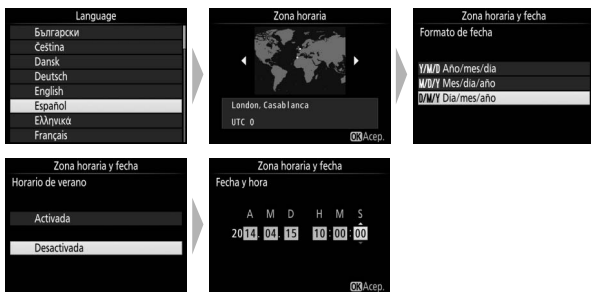

7 Enfoque el visor.

Gire el control de ajuste dióptrico hasta que los horquillados de zona de AF estén nítidamente enfocados. Al utilizar el control teniendo su ojo en el visor, tenga cuidado de no meterse los dedos o las uñas en su ojo accidentalmente.

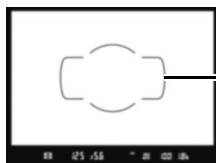
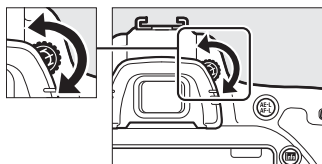

Visor no enfocado

Horquillados de zona de AF

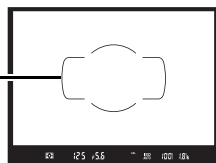

Visor enfocado

La cámara está lista para su uso. Vaya a la página 34 para obtener más información sobre la toma de fotografías.

■ Nivel de batería

El nivel de carga de la batería se indica en el panel de control y en el visor.



Panel de control

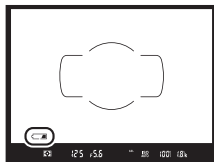

Visor

Panel de control	Visor	Descripción
	—	La batería está totalmente cargada.
	—	Batería parcialmente descargada.
	—	
	—	
		Nivel de batería bajo. Cargue la batería o tenga una batería completamente cargada preparada.
		El obturador está desactivado. Cargue o sustituya la batería.

■ ■ Número de exposiciones restantes

La cámara cuenta con dos ranuras para tarjetas de memoria: ranura 1 y ranura 2. La ranura 1 es para la tarjeta principal; la tarjeta en la ranura 2 juega un papel secundario o para la copia de seguridad. Si selecciona el ajuste predeterminado de **Reserva** para **Función de tarjeta en Ranura 2** (☞ 119) al introducir dos tarjetas de memoria, la tarjeta en la ranura 2 solo será utilizada cuando la tarjeta en la ranura 1 esté llena.

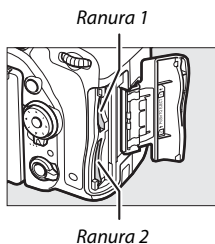

El panel de control indica la ranura o ranuras que actualmente poseen una tarjeta de memoria en su interior (el ejemplo de la derecha muestra los iconos visualizados al introducir una tarjeta en cada ranura). Si la tarjeta de memoria está llena, bloqueada o si se ha producido un error, el icono de la tarjeta afectada parpadeará (☞ 473).

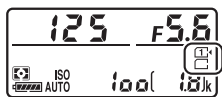

Panel de control

El panel de control y el visor muestran el número de fotografías que pueden realizarse con los ajustes actuales (los valores superiores a 1.000 son redondeados a la baja a la centena más cercana; p. ej., los valores entre 1.800 y 1.899 se indican como 1,8 k). Si hay dos tarjetas de memoria introducidas, las pantallas muestran el espacio disponible en la tarjeta de la ranura 1.

Número de exposiciones restantes

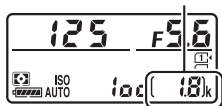

Panel de control



Visor

■ Extracción de la batería y de las tarjetas de memoria

Extracción de la batería

Apague la cámara y abra la tapa del compartimiento de la batería. Pulse el bloqueo de la batería en la dirección indicada por la flecha para liberar la batería y poder extraer la batería con la mano.

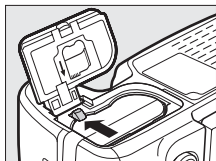

Extracción de tarjetas de memoria

Tras confirmar que el indicador de acceso a la tarjeta de memoria esté apagado, apague la cámara, abra la tapa de la ranura para tarjeta de memoria, pulse la tarjeta y extráigala (1). La tarjeta de memoria se puede extraer con la mano (2).

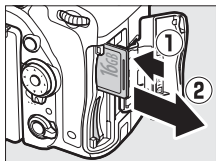

✓ Tarjetas de memoria

- Las tarjetas de memoria pueden estar calientes después de su uso. Tenga cuidado al extraer las tarjetas de memoria de la cámara.
- Desconecte la alimentación antes de introducir o extraer tarjetas de memoria. No extraiga tarjetas de memoria de la cámara, apague la cámara, ni retire o desconecte la fuente de alimentación durante el formateo o mientras los datos se están grabando, borrando o copiando a un ordenador. Hacer caso omiso de estas precauciones podría resultar en pérdida de datos o daños a la cámara o a la tarjeta.
- No toque los terminales de la tarjeta con los dedos ni con objetos de metal.
- No las doble, deje caer ni las someta a golpes fuertes.
- No aplique fuerza sobre la carcasa de la tarjeta. No cumplir con esta precaución podría dañar la tarjeta.
- No exponga las tarjetas al agua, al calor, a altos niveles de humedad ni a la luz directa del sol.
- No formatee las tarjetas de memoria en un ordenador.

❑ Sin tarjeta de memoria

Si no hay ninguna tarjeta de memoria introducida en la cámara, el panel de control y el visor mostrarán (-E-). Si apaga la cámara con una batería cargada y sin ninguna tarjeta de memoria introducida, (-E-) será visualizado en el panel de control.

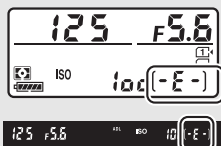

❑ El mecanismo de protección de la tarjeta

Las tarjetas de memoria SD están equipadas con un mecanismo de protección de la tarjeta para evitar la pérdida accidental de datos. Cuando este mecanismo se encuentra en la posición "bloqueo", no podrá formatear la tarjeta de memoria y no podrá borrar ni grabar fotos (si intenta soltar el obturador se visualizará una advertencia en la pantalla). Para desbloquear la tarjeta de memoria, deslice el mecanismo hacia la posición "escritura".

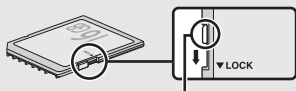

Mecanismo de protección de la tarjeta

■ Desmontaje del objetivo

Asegúrese de que la cámara esté apagada cuando desmonte o cambie objetivos. Para extraer el objetivo, mantenga pulsado el botón de liberación del objetivo (1) al mismo tiempo que gira el objetivo en sentido horario (2). Después de desmontar el objetivo, vuelva a colocar las tapas del objetivo y la tapa del cuerpo de la cámara.

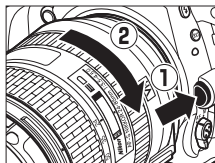



❑ Objetivos con CPU con anillos de diafragmas



Para los objetivos con CPU equipados con un anillo de diafragmas (429), bloquee el diafragma en el ajuste mínimo (número f más alto).

Fotografía y reproducción básicas

Fotografía “apuntar y disparar” (modos ^{AUTO} y)

En esta sección se describe cómo tomar fotografías en los modos ^{AUTO} y . ^{AUTO} y  son modos automáticos “apuntar y disparar” en los cuales la mayoría de los ajustes son controlados por la cámara en respuesta a las condiciones de disparo.



Antes de proceder, encienda la cámara y seleccione el modo deseado pulsando el botón de bloqueo del dial de modo y girando el dial de modo hacia ^{AUTO} o  (la única diferencia entre estos dos modos es que el flash no se dispara en el modo ).

Dial de modo

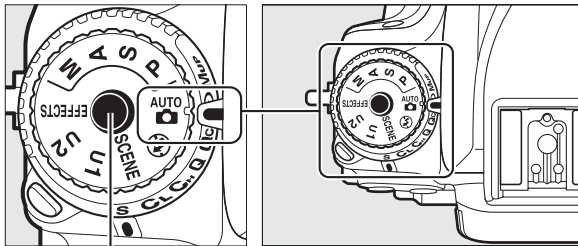

Botón de bloqueo del dial de modo

1 Prepare la cámara.

Al encuadrar fotografías en el visor, sujete la empuñadura con la mano derecha y apoye el cuerpo de la cámara o el objetivo en su mano izquierda.

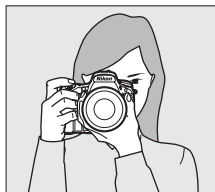

Al encuadrar fotografías en la orientación de retrato (vertical), sujete la cámara tal y como se muestra a la derecha.



2 Encadre la fotografía.

Encadre una fotografía en el visor con el sujeto principal en los horquillados de zona de AF.

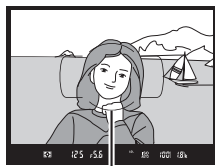

Horquillados de zona de AF

Uso de un objetivo con zoom

Utilice el anillo del zoom para acercar el zoom sobre el sujeto de manera que llene un área mayor del encuadre, o aleje el zoom para aumentar el área visible en la fotografía final (seleccione distancias focales mayores en la escala de la distancia focal del objetivo para acercar el zoom, distancias focales menores para alejarlo).

Acercar

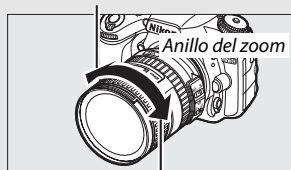

Alejar

3 Pulse el disparador hasta la mitad.

Para enfocar, pulse el disparador hasta la mitad (si el sujeto está escasamente iluminado, el flash podría elevarse y la luz de ayuda de AF podría iluminarse). Una vez completada la operación de enfoque, el punto de enfoque activo y el indicador de enfoque (●) aparecerán en el visor.

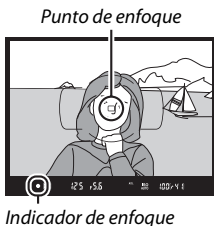

Indicador de enfoque	Descripción
●	El sujeto está enfocado.
▶	El punto de enfoque se encuentra entre la cámara y el sujeto.
◀	El punto de enfoque está detrás del sujeto.
▶ ◀ (parpadeando)	La cámara no puede enfocar utilizando autofocus. Consulte la página 131.

4 Dispáre.

Pulse suavemente el disparador hasta el fondo para tomar la fotografía. El indicador de acceso a la tarjeta de memoria se iluminará y la fotografía será visualizada en la pantalla durante unos segundos. *No expulse la tarjeta de memoria, ni retire o desconecte la fuente de alimentación hasta que el indicador se apague y la grabación haya sido completada.*



Reproducción básica

1 Pulse el botón .

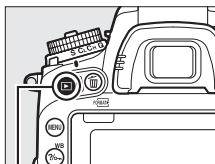

Se visualizará una fotografía en la pantalla. La tarjeta de memoria que contenga la imagen actualmente visualizada aparecerá indicada con un icono.



Botón .



2 Visualice imágenes adicionales.

Podrá visualizar imágenes adicionales pulsando  o  o .



Pulse el disparador hasta la mitad para finalizar la reproducción y volver al modo disparo.

Revisión de imagen

Si selecciona **Activada** para **Revisión de imagen** en el menú de reproducción ( 307), las fotografías aparecerán automáticamente durante unos segundos en la pantalla una vez concluidos los disparos.

Borrar fotografías no deseadas



Para borrar la fotografía actualmente visualizada en la pantalla, pulse el botón  (FORMAT). Tenga en cuenta que una vez borradas, las fotografías no se pueden recuperar.

1 Visualice la fotografía.

Visualice la fotografía que desea borrar tal y como se ha descrito en la página anterior. La ubicación de la imagen actual se indica con un icono en la esquina inferior izquierda de la pantalla.



2 Borre la fotografía.

Pulse el botón  (FORMAT). Se visualizará un cuadro de diálogo de confirmación; pulse de nuevo el botón  (FORMAT) para borrar la imagen y regresar a la reproducción. Para salir sin borrar la imagen, pulse .

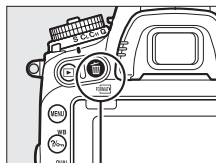

Botón  (FORMAT)

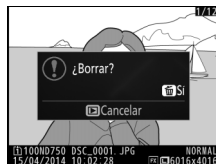

Consulte también

Consulte la página 245 para más información sobre la selección de una ranura para tarjeta de memoria.

Borrar

Para borrar las imágenes seleccionadas (□ 260), todas las imágenes realizadas en una fecha seleccionada (□ 261) o todas las imágenes de una ubicación específica en una tarjeta de memoria (□ 260), utilice la opción **Borrar** en el menú de reproducción.

El temporizador de espera (fotografía con visor)

La pantalla del indicador del visor y la pantalla de velocidad de obturación y diafragma del panel de control se apagarán si no realiza ninguna operación durante aproximadamente seis segundos, reduciendo así el agotamiento de la batería. Pulse el disparador hasta la mitad para reactivar la pantalla. La cantidad de tiempo a transcurrir antes de que el temporizador de espera finalice automáticamente puede ser seleccionada utilizando la configuración personalizada c2 (**Temporizador de espera**, □ 336).

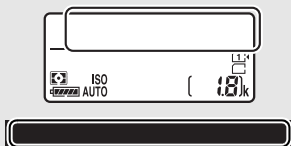

Exposímetros desactivados

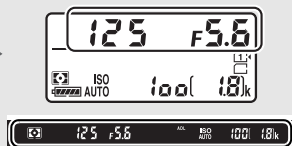

Exposímetros activados

El flash incorporado

Si requiere iluminación adicional para obtener la exposición correcta en el modo **AUTO**, el flash incorporado se elevará automáticamente cuando pulse el disparador hasta la mitad. Si eleva el flash, solamente podrá tomar fotografías cuando visualice el indicador de flash listo (⚡). Si no visualiza el indicador de flash listo, el flash se está cargando; retire brevemente su dedo del disparador y vuelva a intentarlo.

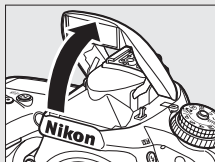

Para ahorrar energía cuando el flash no esté en uso, púselo suavemente hacia abajo hasta que el pestillo encaje en su lugar con un clic.

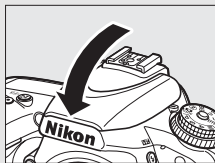

Armonización de los ajustes al sujeto o situación (modo de escena)

La cámara ofrece una selección de modos de “escena”. Escoger un modo de escena optimiza automáticamente los ajustes para adaptarse a la escena seleccionada, logrando fotografías creativas con tan solo seleccionar un modo, encuadrar una imagen y disparar tal y como se describe en las páginas 34–36.

Se pueden seleccionar las siguientes escenas girando el dial de modo hacia **SCENE** y girando el dial de control principal hasta que se visualice la escena deseada en la pantalla. Para visualizar la escena actualmente seleccionada, pulse **Info**.

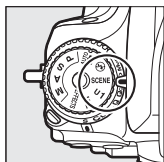

Dial de modo

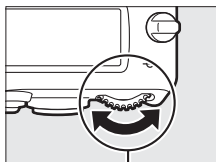

Dial de control principal

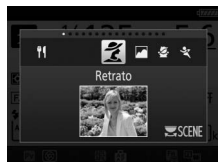

Pantalla

Retrato	Playa/nieve
Paisaje	Puesta de sol
Niño	Amanecer/anoecer
Deportes	Retrato de mascotas
Primer plano	Luz de velas
Retrato nocturno	Flores
Paisaje nocturno	Colores de otoño
Fiesta/interior	Gastronomía

Retrato



Utilizar para retratos con tonos de piel naturales y suaves. Si el sujeto está lejos del fondo o utiliza un teleobjetivo, los detalles del fondo serán suavizados para brindar a la composición un toque de profundidad.

Paisaje

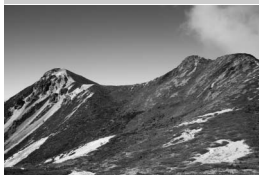

Utilizar para tomas de paisajes intensos diurnos.

Nota

El flash incorporado y la luz de ayuda de AF se apagan.

Niño



Utilizar al realizar instantáneas de niños. Los detalles de la ropa y del fondo se reproducen intensamente, mientras que los tonos de la piel permanecen suaves y naturales.

Deportes



Las velocidades de obturación rápidas congelan el movimiento en las tomas de deportes dinámicos en las cuales el sujeto principal destaque claramente.

Nota

El flash incorporado y la luz de ayuda de AF se apagan.

Primer plano



Utilizar para primeros planos de flores, insectos y otros pequeños objetos (puede utilizarse un objetivo macro para enfocar a distancias muy cortas).

Retrato nocturno



Utilizar para obtener un equilibrio natural entre el sujeto principal y el fondo en retratos realizados bajo iluminación escasa.

Paisaje nocturno



Este modo reduce el ruido y los colores poco naturales al tomar fotografías de paisajes nocturnos, incluyendo la iluminación de las calles y los avisos de neón.

Nota

El flash incorporado y la luz de ayuda de AF se apagan.

Fiesta/interior



Captura los efectos de la iluminación de fondo de interiores. Utilizar en fiestas y en otras escenas en interiores.

Playa/nieve



Este modo captura el brillo de los reflejos de la luz del sol sobre el agua, la nieve o la arena.

 **Nota**

El flash incorporado y la luz de ayuda de AF se apagan.

Puesta de sol



Este modo conserva los tonos profundos en atardeceres y anocheceres.

 **Nota**

El flash incorporado y la luz de ayuda de AF se apagan.

Amanecer/noche



Conserva los colores vistos con luz suave natural en atardeceres y amaneceres.

 **Nota**

El flash incorporado y la luz de ayuda de AF se apagan.

Retrato de mascotas



Utilizar para retratos de mascotas en movimiento.

 **Nota**

La luz de ayuda de AF se apaga.

Luz de velas



Utilizar para fotografías tomadas con luz de velas.

 **Nota**

El flash incorporado se apaga.

Flores



Este modo se utiliza para campos de flores, huertos florecidos, y para otros paisajes con flores.

 **Nota**

El flash incorporado se apaga.

Colores de otoño

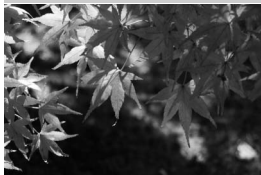

Este modo captura los rojos y amarillos brillantes característicos de las hojas de otoño.

 **Nota**

El flash incorporado se apaga.

Gastronomía



Utilizar para obtener fotografías coloridas de los alimentos.

 **Nota**

Para la fotografía con flash, pulse el botón  (182) y eleve el flash (182).

Prevenir borrosidades

Utilice un trípode para evitar las borrosidades causadas por las sacudidas de la cámara a velocidades de obturación lentas.

Efectos especiales

Al tomar fotografías y al filmar vídeos pueden utilizarse efectos especiales.

Se pueden seleccionar los siguientes efectos girando el dial de modo hacia **EFFECTS** y girando el dial de control principal hasta que se visualice la escena deseada en la pantalla. Para visualizar el efecto actualmente seleccionado, pulse **info**.

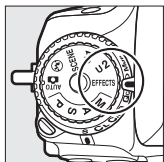

Dial de modo

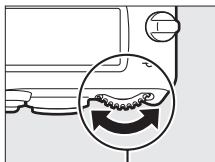

Dial de control principal





Pantalla

 Visión nocturna

 Boceto en color

 Efecto maqueta

 Color selectivo

 Siluetas

 Clave alta

 Clave baja

Visión nocturna

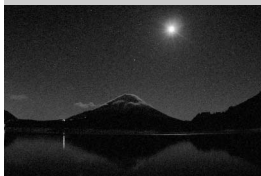

Utilizar en condiciones de poca luz para la grabación de imágenes monocromas a sensibilidades ISO altas.

Nota

Las imágenes podrían estar afectadas por ruido en forma de píxeles luminosos aleatorios, niebla o líneas. El enfoque manual puede utilizarse si la cámara no es capaz de enfocar. El flash incorporado se apaga.

Boceto en color



La cámara detecta y colorea los contornos para dar un efecto de boceto en color. El efecto puede ajustarse en live view ( 50).

Nota

Los videos filmados en este modo se reproducirán a modo de pase de diapositivas formado por una serie de imágenes estáticas.

Efecto maqueta



Cree fotos que parezcan ser imágenes de dioramas. Obtendrá mejores resultados al disparar desde un punto panorámico alto. Los videos con efecto maqueta son reproducidos a alta velocidad, comprimiendo cerca de 45 minutos de metraje a $1.920 \times 1.080/30p$ en un vídeo que se reproduce en unos tres minutos. El efecto puede ajustarse en live view ( 51).

Nota

Los vídeos son grabados sin sonido. El flash incorporado y la luz de ayuda de AF se apagan.

Color selectivo



Cualquier otro color que no sea ninguno de los colores seleccionados se grabará en blanco y negro. El efecto puede ajustarse en live view ( 52).

Nota

El flash incorporado se apaga.

Siluetas



Utilice este modo para crear siluetas de objetos contra fondos con mucha luz.

Nota

El flash incorporado se apaga.

Hi *Clave alta*



Utilizar al disparar escenas brillantes para crear imágenes brillantes que parezcan estar llenas de luz.

Nota

El flash incorporado se apaga.

Lo *Clave baja*



Utilizar al disparar escenas oscuras para crear imágenes oscuras de clave baja con altas luces acentuadas.





Nota

El flash incorporado se apaga.

Prevenir borrosidades

Utilice un trípode para evitar las borrosidades causadas por las sacudidas de la cámara a velocidades de obturación lentas.

NEF (RAW)

La grabación NEF (RAW) no está disponible en los modos , ,  ni . Las fotografías que se tomen con una opción NEF (RAW) o NEF (RAW) + JPEG seleccionada en estos modos, serán grabadas como imágenes JPEG. Las imágenes JPEG creadas con ajustes NEF (RAW)+JPEG serán grabadas con la calidad JPEG seleccionada, mientras que las imágenes grabadas con un ajuste NEF (RAW) serán grabadas como imágenes de calidad buena.

Modos y

El autofocus no está disponible durante la grabación de vídeos. La tasa de actualización de live view disminuirá junto con la velocidad de fotogramas en el modo de disparo continuo; usar el autofocus durante la fotografía live view interrumpirá la previsualización.

Opciones disponibles en live view

Los ajustes del efecto seleccionado son configurados en la pantalla live view, pero únicamente serán aplicados durante la fotografía live view y con visor y durante la grabación de vídeos.

■ Boceto en color



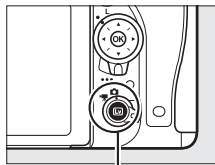

1 Seleccione live view.

Pulse el botón . La vista a través del objetivo será visualizada en la pantalla.





Botón 

2 Ajuste las opciones.

Pulse  para visualizar las opciones mostradas a la derecha. Pulse  o  para marcar **Intensidad** o **Contornos** y pulse  o  para cambiar. La intensidad se puede aumentar para producir colores más saturados, o se puede disminuir para lograr un efecto de deslavado monocromático, y el grosor de los contornos puede aumentarse o reducirse. Aumentar el grosor de las líneas también aumenta la saturación de los colores.



3 Pulse .

Pulse  para salir una vez completados los ajustes. Para reanudar la fotografía con visor, pulse el botón . Los ajustes seleccionados seguirán activos y aplicables a las fotografías y vídeos que se graben en live view o usando el visor.



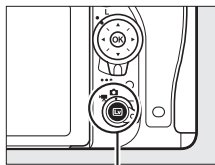

1 Seleccione live view.

Pulse el botón . La vista a través del objetivo será visualizada en la pantalla.



Botón 

2 Sitúe el punto de enfoque.

Utilice el multiselector para colocar el punto de enfoque en el área de enfoque y a continuación pulse el disparador hasta la mitad para comprobar el enfoque. Para eliminar temporalmente de la pantalla las opciones del efecto maqueta y aumentar la visualización en la pantalla para obtener un enfoque preciso, pulse  (**QUAL**). Pulse  (**ISO**) para restaurar la pantalla del efecto maqueta.





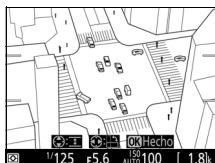

3 Visualice las opciones.

Pulse  para visualizar las opciones del efecto maqueta.



4 Ajuste las opciones.

Pulse  o  para elegir la orientación del área de enfoque y pulse  o  para ajustar su anchura.

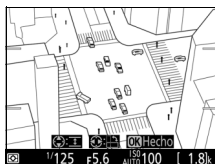

5 Pulse **OK**.

Pulse **OK** para salir una vez completados los ajustes. Para reanudar la fotografía con visor, pulse el botón **Lv**. Los ajustes seleccionados seguirán activos y aplicables a las fotografías y vídeos que se graben en live view o usando el visor.

■ **Color selectivo**

1 Seleccione live view.

Pulse el botón **Lv**. La vista a través del objetivo será visualizada en la pantalla.

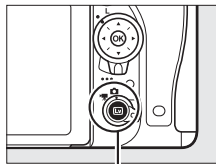

Botón **Lv**

2 Visualice las opciones.

Pulse **OK** para visualizar las opciones de color selectivo.

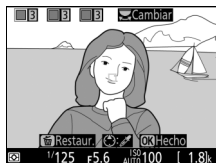

3 Seleccione un color.

Encadre un objeto en el cuadrado blanco del centro de la pantalla y pulse **OK** para elegir el color del objeto que permanecerá en la imagen definitiva (la cámara podría tener dificultades al detectar colores no saturados; elija colores saturados). Para acercarse al centro de la pantalla para una selección de color más precisa, pulse **QUAL**. Pulse **ISO** para alejar el zoom.

Color seleccionado



4 Elija una gama de color.

Pulse o para aumentar o reducir la gama de tonos similares que se incluirán en la imagen final. Seleccione valores entre 1 y 7; tenga en cuenta que los valores más altos pueden incluir tonos de otros colores.

Gama de color



5 Seleccione colores adicionales.

Para seleccionar colores adicionales, gire el dial de control principal para marcar otra de las tres casillas de colores en la

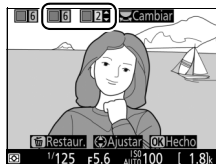

parte superior de la pantalla y repita los pasos 3 y 4 para seleccionar otro color. Repita para un tercer color si lo desea. Para anular la selección del color marcado, pulse (FORMAT). Para eliminar todos los colores, mantenga pulsado (FORMAT). Se visualizará un cuadro de diálogo de confirmación; seleccione **Sí**.

6 Pulse .

Pulse para salir una vez completados los ajustes. Durante los disparos, únicamente los objetos con los tonos seleccionados serán registrados en color, el resto serán grabados en blanco y negro. Para reanudar la fotografía con visor, pulse el botón . Los ajustes seleccionados seguirán activos y aplicables a las fotografías y vídeos que se graben en live view o usando el visor.

Fotografía live view

Para realizar fotografías en live view, siga los siguientes pasos.

- 1 Gire el selector live view hacia  (fotografía live view).**

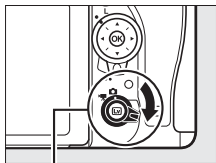

Selector live view

Cubra el visor

Para evitar que la luz penetre a través del visor interfiriendo con las fotografías y la exposición, retire la tapa del ocular y tape el visor con la tapa del ocular suministrada antes de disparar ( 107).

- 2 Pulse el botón .**
El espejo se elevará y la visualización a través del objetivo será visualizada en la pantalla de la cámara. El sujeto ya no será visualizado en el visor.

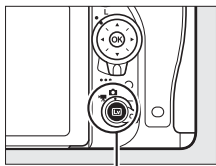

Botón Lv

- 3 Sitúe el punto de enfoque.**
Coloque el punto de enfoque sobre su sujeto tal y como se describe en la página 57.

4 Enfoque.

Pulse el disparador hasta la mitad para enfocar.



El punto de enfoque parpadeará en verde mientras la cámara enfoca. Si la cámara es capaz de enfocar, el punto de enfoque será visualizado en verde; si la cámara no es capaz de enfocar, el punto de enfoque parpadeará en rojo (tenga en cuenta que podrá realizar fotografías incluso si el punto de enfoque parpadea en rojo; compruebe el enfoque en la pantalla antes de disparar). Podrá bloquear la exposición pulsando el botón  **AE-L/AF-L** (□ 141); el enfoque permanecerá bloqueado mientras el disparador esté pulsado hasta la mitad.

Botón  **AE-L/AF-L**

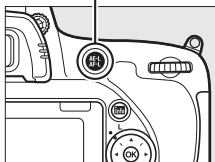

Si la vista previa de la exposición está habilitada, los efectos de la velocidad de obturación, del diafragma, de la sensibilidad ISO y de la compensación de la exposición (□ 143) podrán previsualizarse en la pantalla tal y como se muestra a la derecha (tenga en



cuenta que a pesar de que se puede ajustar la exposición en ± 5 EV, solamente los valores entre -3 y $+3$ EV se verán reflejados en la pantalla de previsualización). Para activar la vista previa de la exposición, pulse el botón  y seleccione **Activada** para **Vista previa de la exposición** (□ 62).

5 Capture la imagen.

Pulse el disparador hasta el fondo para disparar. La pantalla se apagará.



6 Salga del modo live view.

Pulse el botón **Lv** para salir del modo live view.

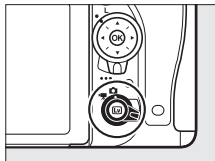

Previsualizar el zoom de live view

Pulse el botón **QUAL** para ampliar la vista en la pantalla en hasta un máximo de aproximadamente $\times 19$. Una ventana de navegación aparecerá con un borde gris en la esquina inferior derecha de la pantalla. Utilice el multiselector para desplazarse por las áreas del encuadre no visibles en la pantalla o pulse **ISO** para alejar.

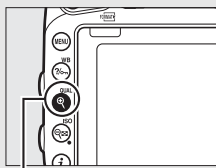

Botón **QUAL**

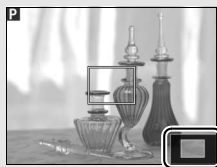

Ventana de navegación

El temporizador de espera

Sin importar el ajuste seleccionado para la configuración personalizada c2 (**Temporizador de espera**, **336**), el temporizador de espera no expirará durante la fotografía live view.

Previsualización del enfoque durante la fotografía live view (únicamente los modos P, S, A y M)

Para seleccionar temporalmente el diafragma máximo para una previsualización del enfoque mejorada durante la fotografía live view, pulse el botón **Pv**. Para regresar el diafragma a su valor original, vuelva a pulsar el botón o enfoque utilizando el autofocus. Si pulsa el disparador hasta el fondo para capturar una imagen durante la previsualización del enfoque, el diafragma regresará al valor original que poseía antes de tomar la foto.

Enfoque

Para enfocar utilizando autofocus, gire el selector del modo de enfoque hacia **AF** y siga los siguientes pasos para seleccionar el autofocus y los modos de zona AF. Para más información sobre el enfoque manual, consulte la página 60.

Selector del modo de enfoque

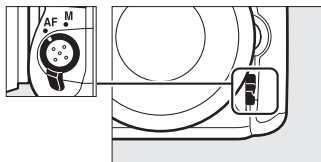

■ Selección de un modo de enfoque

Los siguientes modos de autofocus están disponibles durante la fotografía live view y vídeo live view:

Modo	Descripción
AF-S	AF de servo único: Para sujetos en estado estacionario. El enfoque se bloquea al pulsar el disparador hasta la mitad.
AF-F	AF de servo permanente: Para sujetos en movimiento. La cámara enfoca continuamente hasta que se pulse el disparador. El enfoque se bloquea al pulsar el disparador hasta la mitad.

Para seleccionar un modo de autofocus, pulse el botón de modo AF y gire el dial de control principal hasta que se visualice en la pantalla el modo deseado.

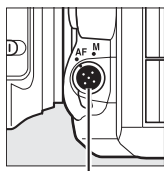

Botón de modo AF











Dial de control principal



Pantalla

■ Selección de un modo de zona AF

Se pueden seleccionar los siguientes modos de zona AF durante la fotografía live view y el vídeo live view:

Modo	Descripción
	AF prioridad al rostro: Usar para realizar retratos. La cámara detecta y enfoca automáticamente sujetos de retrato; el sujeto seleccionado viene indicado por un doble contorno amarillo (si se detectan múltiples rostros, la cámara enfocará al sujeto más cercano; para seleccionar otros sujetos, utilice el multiselector). Si la cámara ya no puede detectar el sujeto (porque, por ejemplo, el sujeto deja de mirar a la cámara), el contorno no será visualizado.
	AF panorámico: Utilizar para realizar tomas a pulso de paisajes y otros sujetos que no sean de retrato. Utilice el multiselector para mover el punto de enfoque a cualquier parte del encuadre, o pulse  para colocar el punto de enfoque en el centro del encuadre.
	AF de zona normal: Utilizar para fijar el enfoque en un punto seleccionado del encuadre. Utilice el multiselector para mover el punto de enfoque a cualquier parte del encuadre, o pulse  para colocar el punto de enfoque en el centro del encuadre. Se recomienda utilizar un trípode.
	AF de seguimiento de sujeto: Utilice el multiselector para colocar el punto de enfoque sobre su sujeto y pulse  para iniciar el seguimiento. El punto de enfoque seguirá al sujeto seleccionado según se desplaza por el encuadre. Para finalizar el seguimiento, vuelva a pulsar  . Tenga en cuenta que la cámara podría ser incapaz de seguir a los sujetos si se mueven rápidamente, abandonan el encuadre o están oscurecidos por otros objetos, cambian notablemente en tamaño, color o brillo, o son demasiado pequeños, demasiado grandes, demasiado brillantes, demasiado oscuros o de un color o brillo similar al del fondo.

Para seleccionar un modo de zona AF, pulse el botón de modo AF y gire el dial secundario hasta que visualice en la pantalla el modo deseado.

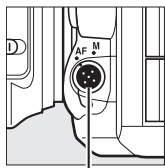

Botón de modo AF

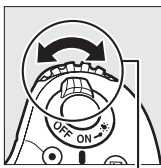

Dial secundario



Pantalla

✓ Uso del autofocus en la fotografía live view y vídeo live view

Utilice un objetivo AF-S. Podrían no obtenerse los resultados deseados con otros objetivos o teleconvertidores. Tenga en cuenta que en live view, autofocus es más lento y la pantalla podría aclararse u oscurecerse mientras la cámara enfoca. El punto de enfoque podría, algunas veces, visualizarse en verde cuando la cámara no es capaz de enfocar. La cámara podría no ser capaz de enfocar en las siguientes situaciones:

- El sujeto contiene líneas paralelas hasta el extremo del encuadre
- El sujeto no tiene contraste
- El sujeto en el punto de enfoque contiene zonas con un contraste de brillo intenso, o incluye iluminación por focos o una señal de neón u otras fuentes de luz cuyo brillo cambia
- Aparecen parpadeos o bandas bajo iluminación fluorescente, de vapor de mercurio, vapor de sodio o similares
- Se utiliza un filtro cruzado (estrella) u otros tipos de filtros especiales
- El sujeto aparece más pequeño que el punto de enfoque
- El sujeto consta principalmente de patrones geométricos regulares (p. ej., persianas o una hilera de ventanas en un rascacielos)
- El sujeto está en movimiento

Enfoque manual

Para enfocar en el modo enfoque manual (📖 132), gire el anillo de enfoque del objetivo hasta que el sujeto esté enfocado.



Para ampliar la vista de la pantalla para enfocar con precisión, pulse el botón **QUAL**.

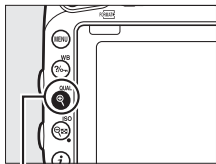

Botón **QUAL**

Uso del botón **i**

Podrá acceder a las opciones indicadas a continuación pulsando el botón **i** durante la fotografía live view. Marque los elementos utilizando el multiselector y pulse **OK** para visualizar las opciones del elemento marcado. Después de seleccionar el ajuste deseado, pulse **OK** para regresar al menú del botón **i**. Vuelva a pulsar el botón **i** para salir a la pantalla de disparo.

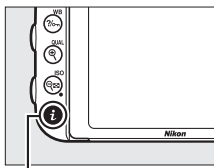

Botón **i**

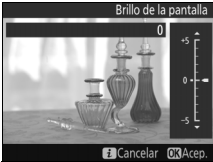

Opción	Descripción
Elegir zona de imagen	Seleccione una zona de imagen para la fotografía live view (□ 111).
Calidad de imagen	Seleccione la calidad de imagen (□ 115).
Tamaño de imagen	Seleccione el tamaño de imagen (□ 118).
Fijar Picture Control	Elija un Picture Control (□ 165).
D-Lighting activo	Ajuste D-Lighting activo (□ 175).
Modo de control remoto (ML-L3)	Seleccione un modo de control remoto (□ 193).

Opción	Descripción
Brillo de la pantalla	<p>Pulse o para ajustar el brillo de la pantalla en la fotografía live view (tenga en cuenta que ello afecta únicamente a live view y no tendrá efecto alguno en las fotografías ni en los vídeos ni en el brillo de la pantalla para los menús o reproducción; para ajustar el brillo de la pantalla para los menús y reproducción sin afectar a la fotografía live view ni al vídeo live view, use la opción Brillo de la pantalla del menú de configuración tal y como se describe en la página 376).</p> 
Vista previa de la exposición	<p>Active o desactive la vista previa de la exposición. Si la vista previa de la exposición está activada, los efectos de la velocidad de obturación, del diafragma y de la sensibilidad ISO en la exposición podrán previsualizarse durante la fotografía live view.</p>

Vista previa de la exposición

Si la vista previa de la exposición está activada, la exposición podrá ajustarse en ± 5 EV (143), sin embargo, únicamente los valores entre -3 y $+3$ EV serán reflejados en la pantalla de previsualización. Tenga en cuenta que la previsualización puede no reflejar con precisión los resultados finales si utiliza la iluminación con flash, si D-Lighting activo (175), Alto rango dinámico (HDR; 177) o el horquillado están activados, **A** (automático) es seleccionado para el parámetro **Contraste** de Picture Control (168), o un valor distinto de **0** es seleccionado para **Claridad** (168) o **x 2.0** es seleccionado para la velocidad de obturación. Si el sujeto es muy brillante o muy oscuro, los indicadores de exposición parpadearán para advertir de que la previsualización podría no reflejar con precisión la exposición. La vista previa de la exposición no está disponible en los modos de efectos especiales ni al seleccionar **b** **u** **i** **b** o **-** para la velocidad de obturación.



La pantalla live view: Fotografía live view

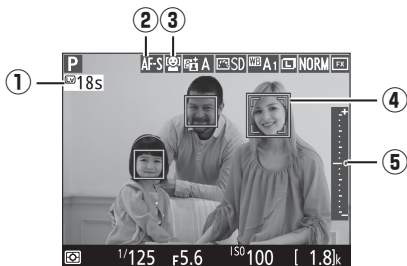

Elemento	Descripción	📖
① Tiempo restante	La cantidad de tiempo restante antes de que live view finalice automáticamente. Visualizado si los disparos van a finalizar en 30 seg. o menos.	65
② Modo autofocus	El modo autofocus actual.	57
③ Modo de zona AF	El modo de zona de AF actual.	58
④ Punto de enfoque	El punto de enfoque actual. La pantalla varía con las opciones seleccionadas para el modo de zona AF.	54
⑤ Indicador de exposición	Si Activada es seleccionado para Vista previa de la exposición , el indicador de exposición mostrará la diferencia existente entre la exposición medida y la exposición que se logrará con los ajustes actuales.	94

La pantalla de información: Fotografía live view

Para ocultar o visualizar los indicadores en la pantalla durante la fotografía live view, pulse el botón **Info**.

Horizonte virtual

( 388)

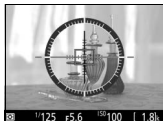

Información activada



Información desactivada

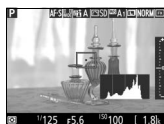

Histograma
(únicamente vista
previa de la
exposición;  62)

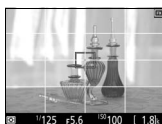

Guías de encuadre

✔ Disparar en el modo live view

A pesar de que no serán visualizados en la imagen final, podrían aparecer en la pantalla bordes irregulares, franjas de colores, efecto muaré y puntos brillantes, y podrían aparecer bandas luminosas en algunas zonas con señales luminosas parpadeantes y otras fuentes de luz intermitente o si el sujeto es iluminado brevemente por luz estroboscópica u otras fuentes de iluminación momentánea intensa. Igualmente, podría aparecer distorsión si la cámara es barrida horizontalmente o si un sujeto se mueve a alta velocidad a través del encuadre. Los parpadeos y bandas visibles en la pantalla bajo lámparas fluorescentes, de vapor de mercurio o de sodio, pueden reducirse utilizando **Reducción de parpadeo** (□ 380), aunque podrían seguir siendo visibles en la fotografía final bajo ciertas velocidades de obturación. Al disparar en el modo live view, evite apuntar con la cámara hacia el sol o hacia otras fuentes de luz intensa. Si hace caso omiso de esta precaución, los circuitos internos de la cámara podrían sufrir daños.

La grabación de vídeo no está disponible durante la fotografía live view y pulsar el botón de grabación de vídeo no tendrá efecto alguno. Seleccione vídeo live view (□ 66) para filmar vídeos.

✔ La pantalla de cuenta regresiva

Se visualizará una cuenta regresiva 30 seg. antes de que live view finalice automáticamente (□ 63; el temporizador se volverá de color rojo si live view está a punto de finalizar para proteger los circuitos internos o, si selecciona cualquier otra opción que no sea **Sin límite** para la configuración personalizada c4—**Retar. apagad. pantalla > Live view**; □ 337—5 seg. antes de que la pantalla se apague automáticamente). Dependiendo de las condiciones de disparo, el temporizador podría aparecer inmediatamente al seleccionarse live view.

✔ HDMI

Si instala la cámara en un dispositivo de vídeo HDMI durante la fotografía live view, la pantalla de la cámara permanecerá encendida y el dispositivo de vídeo visualizará la vista a través del objetivo.

Vídeo live view

Puede grabar vídeos en live view.

- 1** Gire el selector de live view a  (vídeo live view).

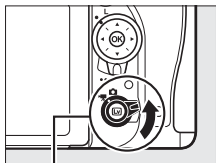

Selector live view

- 2** Pulse el botón .

El espejo se elevará y la vista a través del objetivo será visualizada en la pantalla de la cámara del mismo modo que aparecería en el vídeo real, modificada por los efectos de la exposición. El sujeto ya no será visualizado en el visor.

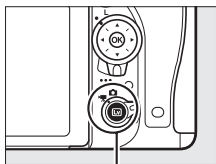

Botón 

El icono

Un icono  (□ 74) indica que no se pueden grabar vídeos.

- 3** Elija un modo de enfoque ( 57).



4 Seleccione un modo de zona AF (☞ 58).



5 Enfoque.

Encadre el disparo de inicio y enfoque tal y como se describe en los pasos 3 y 4 de las páginas 54 y 55 (para obtener más información sobre el enfoque en vídeo live view, consulte la página 59). Tenga en cuenta que el número de sujetos que pueden detectarse en AF con prioridad al rostro disminuye durante la grabación de vídeos.



Exposición

Se pueden configurar los siguientes ajustes en vídeo live view:

	Diafragma	Velocidad de obturación	Sensibilidad ISO (☞ 322)	Compensación de exposición	Medición
P, S	—	—	—	✓	✓
A	✓	—	—	✓	✓
M	✓	✓	✓	—	✓
SCENE,	—	—	—	✓	—
Otros modos de disparo	—	—	—	—	—

En el modo **M**, la velocidad de obturación podrá ajustarse a valores entre $1/25$ seg. y $1/4.000$ seg. (la velocidad de obturación más lenta disponible varía con la velocidad de fotogramas; ☞ 319). La medición puntual no está disponible durante el vídeo live view. Si el resultado es una sobre- o subexposición, salga y reinicie el vídeo live view.

Balance de blancos

En los modos **P**, **S**, **A** y **M**, podrá ajustar en cualquier momento el balance de blancos pulsando el botón  (**WB**) y girando el dial de control principal (□ 145).

6 Inicie la grabación.

Para comenzar la grabación, pulse el botón de grabación de vídeo. Se visualizarán en la pantalla un indicador de grabación y el tiempo disponible. Podrá bloquear la exposición pulsando el botón  **AE-L/AF-L** (□ 141) o alterarla en hasta ± 3 EV en pasos de $\frac{1}{3}$ EV utilizando la compensación de exposición (□ 143). En el modo autofocus, podrá volver a enfocar la cámara pulsando el disparador hasta la mitad.

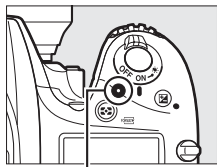

Botón de grabación de vídeo

Indicador de grabación



Tiempo restante

Audio

La cámara puede grabar vídeo y audio; no tape el micrófono ubicado en la parte delantera de la cámara durante la grabación de vídeo (□ 3). Tenga en cuenta que el micrófono integrado podría grabar los sonidos realizados por la cámara o por el objetivo durante el autofocus, la reducción de la vibración o la realización de cambios en el diafragma.

7 Finalice la grabación.

Pulse de nuevo el botón de grabación de vídeo para finalizar la grabación. La grabación finalizará automáticamente al alcanzar la duración máxima o si la tarjeta de memoria se llena.

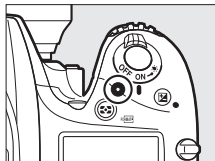

Duración máxima

El tamaño máximo de los archivos de vídeo individuales es de 4 GB (para más información acerca de los tiempos de grabación máxima, consulte la página 319); tenga en cuenta que dependiendo de la velocidad de escritura de la tarjeta de memoria, la grabación podría finalizar antes de alcanzar dicho tamaño (□ 491).

La pantalla de cuenta regresiva

Se visualizará una cuenta regresiva 30 seg. antes de que la grabación de vídeo finalice automáticamente (□ 63). Dependiendo de las condiciones de disparo, el temporizador podría aparecer inmediatamente al comenzar la grabación de vídeo. Tenga en cuenta que sin importar la cantidad de tiempo de grabación disponible, live view seguirá finalizando automáticamente al expirar el temporizador. Espere a que los circuitos internos se enfríen antes de reanudar la grabación de vídeo.

8 Salga de vídeo live view.

Pulse el botón  para salir del vídeo live view.

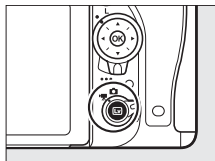

Índices

Si selecciona **Marca de índice** como la opción "pulsar" de la configuración personalizada g1 (**Asignar botón Fn**, □ 370), g2 (**Asignar botón vista previa**, □ 372) o g3 (**Asignar botón AE-L/AF-L**, □ 373), podrá pulsar el botón seleccionado durante la grabación para añadir índices que podrá utilizar para localizar fotogramas durante la edición y la reproducción (□ 80; tenga en cuenta que no se pueden agregar índices en el modo ) . Con cada vídeo se pueden añadir hasta un máximo de 20 índices.

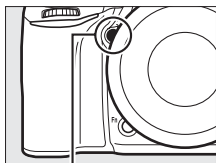

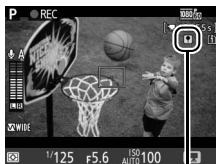

Botón Pv



Índice

Consulte también

Las opciones tamaño de fotograma, velocidad de fotogramas, sensibilidad del micrófono, ranura de tarjeta y sensibilidad ISO están disponibles en el menú de filmación de vídeos (□ 318). Puede ajustar el enfoque manualmente tal y como se describe en la página 60. Las funciones de los botones , **Fn**, **Pv** y  **AE-L/AF-L** pueden seleccionarse usando las configuraciones personalizadas f1 (**Botón OK**; □ 354), g1 (**Asignar botón Fn**; □ 370), g2 (**Asignar botón vista previa**; □ 372) y g3 (**Asignar botón AE-L/AF-L**, □ 373), respectivamente (las tres últimas opciones también le permiten bloquear la exposición sin tener que mantener pulsado ningún botón). La configuración personalizada g4 (**Asignar disparador**; □ 373) controla si el disparador puede utilizarse para iniciar el vídeo live view o para iniciar y finalizar la grabación de vídeos.

Uso del botón **i**

Las opciones indicadas a continuación pueden ser accedidas pulsando el botón **i** en vídeo live view (**Sensibilidad del micrófono, Respuesta de frecuencia, Reducción ruido viento, Diafragma motorizado multiselector y Pantalla altas luces** pueden ajustarse mientras la grabación está en curso). Marque los elementos utilizando el multiselector y pulse **OK** para visualizar las opciones del elemento marcado. Después de seleccionar el ajuste deseado, pulse **OK** para regresar al menú del botón **i**. Vuelva a pulsar el botón **i** para salir a la pantalla de disparo.

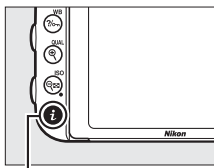

Botón **i**



Opción	Descripción
Elegir zona de imagen	Elija la zona de imagen para el vídeo live view (□ 76).
Tam. fotog./veloc. fotog.	Seleccione el tamaño y la velocidad de los fotogramas (□ 319).
Calidad de los vídeos	Seleccione la calidad de los vídeos (□ 320).
Sensibilidad del micrófono	Pulse ▲ o ▼ para ajustar la sensibilidad del micrófono (□ 320). Tanto el micrófono integrado como los micrófonos estéreo opcionales se verán afectados.
Respuesta de frecuencia	Controle la respuesta de frecuencia del micrófono integrado o de los micrófonos estéreos opcionales (□ 320).

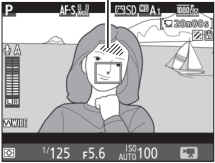
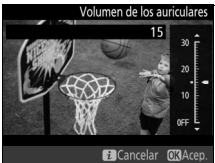

Opción	Descripción
Reducción ruido viento	Active o desactive la reducción ruido viento utilizando el filtro low-cut del micrófono integrado (□ 321).
Fijar Picture Control	Elija un Picture Control (□ 321). El parámetro Claridad no es aplicable a los vídeos.
Destino	Cuando haya introducidas dos tarjetas de memoria, podrá seleccionar la tarjeta en la que se grabarán los vídeos (□ 319).
Brillo de la pantalla	<p>Pulse ☺ o ☹ para ajustar el brillo de la pantalla del vídeo live view (tenga en cuenta que ello afectará únicamente a live view y no tendrá efecto alguno en las fotografías ni en los vídeos ni en el brillo de la pantalla de los menús o la reproducción; □ 62).</p> 
Diafragma motorizado multiselector	Seleccione Activar para habilitar el diafragma motorizado (modos P , S , A y M únicamente). Pulse ☺ para disminuir el diafragma, ☹ para aumentar el diafragma.
Pantalla altas luces	<p>Seleccione si las zonas más brillantes del fotograma (altas luces) serán indicadas durante el vídeo live view por líneas oblicuas en la pantalla. Para acceder a esta opción, seleccione el modo P, S, A o M.</p> 
Volumen de los auriculares	<p>Pulse ☺ o ☹ para ajustar el volumen de los auriculares (□ 73).</p> 

Diafragma motorizado

El diafragma motorizado no está disponible con algunos objetivos. El diafragma motorizado está disponible únicamente en los modos **A** y **M** y no puede utilizarse si la información de disparo de la foto está siendo visualizada (un icono  indica que el diafragma motorizado no puede utilizarse). Apagar la cámara o salir del vídeo live view deshabilitará el diafragma motorizado (tenga en cuenta que en el segundo de los casos el diafragma motorizado permanecerá disponible hasta que el temporizador de espera haya expirado).



Uso de un micrófono externo

El micrófono estéreo opcional puede utilizarse para grabar sonido en estéreo o para evitar grabar los ruidos del enfoque y otros sonidos producidos por el objetivo ( 443).

Auriculares

Pueden utilizarse auriculares de terceros proveedores. Tenga en cuenta que niveles de sonido altos podrían provocar un alto volumen; ponga especial atención al utilizar auriculares.

Consulte también

Para obtener más información sobre la asignación del diafragma motorizado a los botones **Fn** y **Pv**, consulte las configuraciones personalizadas g1 (**Asignar botón Fn**,  370) y g2 (**Asignar botón vista previa**,  372). El botón **Fn** se puede utilizar para aumentar el diafragma, el botón **Pv** para reducirlo.

La pantalla live view: Vídeo live view

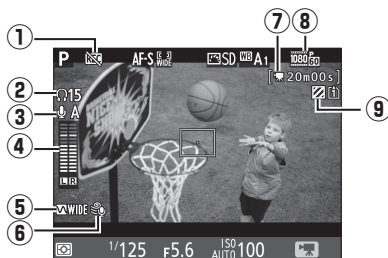

Elemento	Descripción	
① Icono "Sin vídeo"	Indica que no se pueden grabar vídeos.	—
② Volumen de los auriculares	Volumen de la salida del audio a los auriculares. Visualizado al conectar auriculares de terceros proveedores.	72
③ Sensibilidad del micrófono	Sensibilidad del micrófono.	71, 320
④ Nivel de sonido	Nivel de sonido para la grabación del audio. Visualizado en rojo si el nivel es demasiado alto; ajuste convenientemente la sensibilidad del micrófono.	71
⑤ Respuesta de frecuencia	La respuesta de frecuencia actual.	71, 320
⑥ Reducción ruido viento	Visualizado cuando la reducción ruido viento está activada.	72, 321
⑦ Tiempo restante (vídeo live view)	El tiempo de grabación disponible para los vídeos.	68
⑧ Tamaño de fotograma de vídeo	El tamaño del fotograma para la grabación de vídeo.	71, 319
⑨ Indicador de la pantalla altas luces	Aparece al habilitar la pantalla de altas luces.	72

La pantalla de información: Vídeo live view

Para ocultar o visualizar los indicadores en la pantalla durante vídeo live view, pulse el botón .

Horizonte virtual
( 388)



Información activada



Información desactivada



Histograma



Guías de encuadre



Zona de imagen

Los vídeos y las fotografías grabados en vídeo live view (📖 66) tienen una relación de aspecto de 16 : 9.

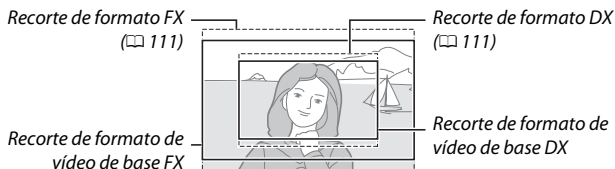



Las imágenes grabadas con **Activado** seleccionado para **Zona de imagen** > **Recorte DX automático** en el menú de filmación de vídeos (📖 318) y con un objetivo DX instalado utilizan un formato de vídeo de base DX, al igual que las imágenes grabadas con **DX (24×16)** seleccionado para **Zona de imagen** >

Elegir zona de imagen. El resto de imágenes utilizan un formato de vídeo de base FX. Un icono  será visualizado al seleccionar el formato de vídeo de base DX. El tamaño aproximado de la zona en el centro del sensor de imagen usado para grabar fotografías realizadas en vídeo live view es 35,9 × 20,2 mm al seleccionar el formato de vídeo de base FX y 23,5 × 13,2 mm al seleccionar el formato de vídeo de base DX.



Toma de fotos durante vídeo live view

Si **Tomar fotos** es seleccionado para la configuración personalizada g4 (**Asignar disparador**,  373), las fotografías se pueden tomar en cualquier momento durante el vídeo live view pulsando el disparador hasta el fondo. Si se encuentra en progreso la grabación de vídeo, la grabación finalizará y el metraje grabado hasta el momento será guardado. La fotografía se grabará en el ajuste de zona de imagen actual utilizando un recorte con una relación de aspecto de 16:9. La calidad de imagen está determinada por la opción seleccionada para **Calidad de imagen** en el menú de disparo de la foto ( 115). Tenga en cuenta que la exposición de las fotografías no puede previsualizarse durante vídeo live view. Para obtener resultados precisos al disparar en el modo **M**, ajuste la exposición de la fotografía live view ( 93) y, a continuación, inicie el vídeo live view y compruebe la zona de imagen antes de comenzar la grabación.

Tamaño de imagen

La siguiente tabla muestra el tamaño de las fotografías realizadas en vídeo live view:

Zona de imagen	Opción	Tamaño (píxeles)	Tamaño de impresión (cm/pulg.)*
Formato de vídeo de base FX	Grande	6.016 × 3.376	50,9 × 28,6/20,1 × 11,3
	Medio	4.512 × 2.528	38,2 × 21,4/15,0 × 8,4
	Pequeño	3.008 × 1.688	25,5 × 14,3/10,0 × 5,6
Formato de vídeo de base DX	Grande	3.936 × 2.224	33,3 × 18,8/13,1 × 7,4
	Medio	2.944 × 1.664	24,9 × 14,1/ 9,8 × 5,5
	Pequeño	1.968 × 1.112	16,7 × 9,4/ 6,6 × 3,7

* Tamaño aproximado al imprimirse a 300 dpi. El tamaño de impresión en pulgadas equivale al tamaño de la imagen en píxeles dividido por la resolución de la impresora en puntos por pulgada (ppp; 1 pulgada = aproximadamente 2,54 cm).

HDMI

Si ha conectado la cámara a un dispositivo HDMI (□ 277), la vista a través del objetivo aparecerá tanto en la pantalla de la cámara como en el dispositivo HDMI. Para usar live view cuando la cámara está conectada a un dispositivo HDMI-CEC, seleccione **Desactivado** para **HDMI > Control dispositivo** en el menú de configuración (□ 278).

Controladores remotos inalámbricos y cables de control remoto

Si selecciona **Grabar vídeos** para la configuración personalizada g4 (**Asignar disparador**, □ 373), los disparadores de los controladores remotos inalámbricos (□ 197, 444) y de los cables de control remoto (□ 443) opcionales podrán utilizarse para iniciar el vídeo live view y para iniciar y finalizar la grabación de vídeos.

Grabación de vídeos

Los vídeos se graban con el espacio de color sRGB. Parpadeos, bandas o distorsión podrán aparecer en la pantalla y en el vídeo final bajo la iluminación de lámparas fluorescentes, de vapor de mercurio o de sodio, o si la cámara ha sido barrida horizontalmente o si un objeto se mueve a alta velocidad a través del encuadre (para más información acerca de la reducción de los parpadeos y bandas, consulte **Reducción de parpadeo**, □ 380). También podrían aparecer parpadeos durante el uso del diafragma motorizado. También pueden aparecer puntos brillantes, efecto muaré, colores falsos y bordes irregulares. Podrían aparecer bandas luminosas en algunas zonas del encuadre con señales parpadeantes y otras fuentes de iluminación intermitente o si el sujeto es iluminado brevemente por una luz estroboscópica u otras fuentes de iluminación momentánea intensa. Al grabar vídeos, evite apuntar con la cámara hacia el sol o hacia otras fuentes de luz intensa. Si hace caso omiso de esta precaución, los circuitos internos de la cámara podrían sufrir daños. Tenga en cuenta que podría aparecer ruido (píxeles luminosos aleatorios, niebla o líneas) así como colores no esperados si acerca el zoom en la vista visualizada a través del objetivo (□ 56) durante vídeo live view.

Durante la grabación de vídeo live view no puede utilizarse la iluminación del flash.





La grabación finaliza automáticamente si se gira el dial de modo.

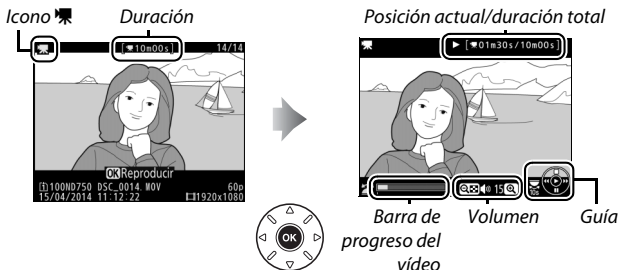







Visualización de vídeos

Los vídeos se indican por un icono  en la reproducción a pantalla completa (página 241). Pulse **OK** para iniciar la reproducción; su posición actual se indica por medio de la barra de progreso del vídeo.





Se pueden realizar las siguientes operaciones:

Para	Utilizar	Descripción
Pausar		Realiza una pausa en la reproducción.
Reproducir	OK	Reanuda la reproducción cuando el vídeo está detenido o durante retroceder/avanzar.
Retroceder/ avanzar		La velocidad aumenta con cada pulsación, de $\times 2$ a $\times 4$ a $\times 8$ a $\times 16$; mantenga pulsado para saltar al principio o final del vídeo (el primer fotograma aparece indicado por  en la esquina superior derecha de la pantalla, el último fotograma por ). Si se pausa la reproducción, el vídeo retrocederá o avanzará un fotograma cada vez; mantenga pulsado para un retroceso o avance continuo.

Para	Utilizar	Descripción
Omitir 10 seg.		Gire el dial de control principal una parada para saltar hacia delante o hacia atrás 10 seg.
Saltar hacia delante/hacia atrás		Gire el dial secundario para saltar al índice siguiente o al anterior, o para saltar al primer o último fotograma si el vídeo no contiene índices.
Ajustar el volumen	 (QUAL) /  (ISO)	Pulse  (QUAL) para subir el volumen,  (ISO) para bajarlo.
Recortar vídeo		Consulte la página 81 para obtener más información.
Salir		Salga a la reproducción a pantalla completa.
Regresar al modo disparo		Pulse el disparador hasta la mitad para salir al modo disparo.



El icono

Los vídeos con índices ( 70) vienen indicados por un icono  en la reproducción a pantalla completa.



Edición de vídeos

Recorte metraje para crear copias editadas de vídeos o guarde los fotogramas seleccionados como imágenes estáticas JPEG.

Opción	Descripción
 Elegir punto inicio/finaliz.	Cree una copia en la cual el metraje de inicio o finalización ha sido eliminado.
 Guardar fotograma selec.	Guarde el fotograma seleccionado como imagen estática JPEG.

Recorte de vídeos

Para crear copias recortadas de vídeos:

1 Visualice un vídeo a pantalla completa (📖 241).

2 Pause el vídeo en el nuevo fotograma de inicio o finalización.

Reproduzca el vídeo tal y como se ha descrito en la página 79, pulsando **OK** para iniciar y reanudar la reproducción y **⏸** para pausarla, y pulse **⏪** o **⏩** o gire los diales de control principal o secundario para localizar el fotograma deseado.

Podrá cerciorar su posición aproximada en el vídeo desde la barra de progreso del vídeo. Pause la reproducción cuando llegue al nuevo fotograma de inicio o finalización.



Barra de progreso del vídeo

- 3** Seleccione **Elegir punto inicio/finaliz.**
Pulse el botón **i**, a continuación
marque **Elegir punto inicio/finaliz.** y
pulse **OK**.

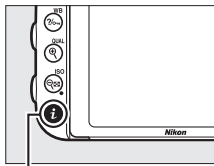

*Botón **i***

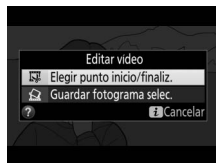

4 Seleccione el fotograma actual como el nuevo punto de inicio o finalización.

Para crear una copia que comience desde el fotograma actual, marque **P. inicio** y pulse **OK**. Los fotogramas anteriores al fotograma actual serán eliminados al guardar la copia.

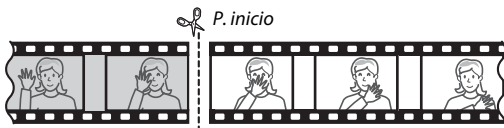
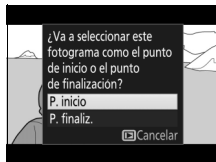

Para crear una copia que finalice en el fotograma actual, marque **P. finaliz.** y pulse **OK**. Los fotogramas posteriores al fotograma actual serán eliminados al guardar la copia.

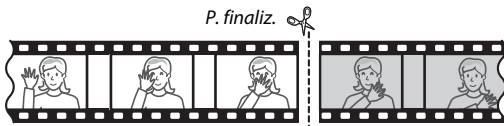

5 Confirme el nuevo punto de inicio o finalización.



Si no visualiza el fotograma deseado, pulse **⏩** o **⏪** para avanzar o retroceder (para avanzar o retroceder 10 seg., gire el dial de control principal una parada; para saltar a un índice o al primer o último fotograma si el vídeo no contiene índices, gire el dial secundario).



6 Cree la copia.



Cuando visualice el fotograma deseado, pulse .

7 Previsualice el vídeo.

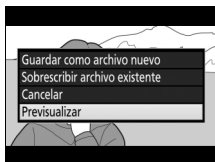
Para previsualizar la copia, marque **Previsualizar** y pulse  (para interrumpir la previsualización y regresar al menú de opciones de guardado, pulse ). Para cancelar la copia actual y regresar al paso 5, marque **Cancelar** y pulse ; para guardar la copia, vaya al paso 8.



8 Guarde la copia.

Marque **Guardar como archivo nuevo** y pulse  para guardar la copia en un nuevo archivo. Para sustituir el archivo de vídeo original por la copia editada, marque **Sobrescribir archivo existente** y pulse .

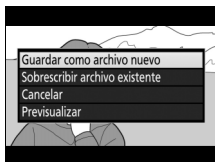

Recorte de vídeos

Los vídeos deben tener una duración mínima de dos segundos. La copia no será guardada si no hay suficiente espacio disponible en la tarjeta de memoria.

Las copias poseen la misma fecha y hora de creación que el original.

Selección de la función del fotograma actual

Para que el fotograma visualizado en el paso 5 sea el nuevo punto de finalización (▶) en lugar del nuevo punto de inicio (◀) o viceversa, pulse el botón  (WB).

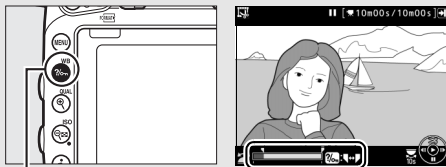

Botón  (WB)

El menú de retoque

Los vídeos también pueden editarse utilizando la opción **Editar vídeo** en el menú de retoque (□ 393).

Guardar fotogramas seleccionados

Para guardar una copia del fotograma seleccionado como imagen estática JPEG:

1 Pause el vídeo en el fotograma deseado.

Reproduzca el vídeo tal y como se ha descrito en la página 79, pulsando **OK** para iniciar y reanudar la reproducción y **⏏** para pausarla. Detenga el vídeo en el fotograma que desea copiar.



2 Seleccione **Guardar fotograma selec.**

Pulse el botón **i**, a continuación marque **Guardar fotograma selec.** y pulse **OK**.

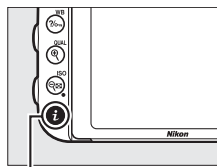

Botón **i**

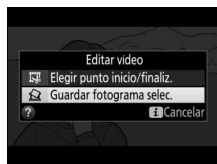

3 Cree una copia estática.

Pulse  para crear una copia estática del fotograma actual.



4 Guarde la copia.

Marque **Sí** y pulse  para crear una copia JPEG de calidad buena (📖 115) del fotograma seleccionado.

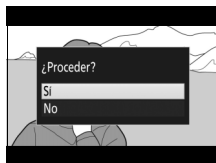

Guardar fotograma seleccionado

Las imágenes estáticas JPEG de los vídeos creadas con la opción **Guardar fotograma selec.** no pueden ser retocadas. Las imágenes estáticas JPEG de los vídeos no poseen todas las categorías de información de la foto (📖 246).

Modos P, S, A y M

Los modos **P**, **S**, **A** y **M** ofrecen distintos grados de control sobre la velocidad de obturación y el diafragma.



Modo	Descripción
P	Automático programado (□ 89): La cámara ajusta la velocidad de obturación y el diafragma para una exposición óptima. Recomendado para instantáneas y en aquellas otras situaciones en las que no tenga tiempo suficiente para realizar los ajustes de la cámara.
S	Automático con prioridad a la obturación (□ 90): El usuario selecciona la velocidad de obturación; la cámara selecciona el diafragma para obtener mejores resultados. Utilizar para congelar o difuminar el movimiento.
A	Automático con prioridad al diafragma (□ 91): El usuario selecciona el diafragma; la cámara selecciona la velocidad de obturación para obtener mejores resultados. Usar para difuminar el fondo o enfocar tanto el fondo como el primer plano.
M	Manual (□ 93): El usuario controla la velocidad de obturación y el diafragma. Fije la velocidad de obturación en Bulb (b u l b) o Time (- -) para realizar exposiciones prolongadas.

Tipos de objetivo

Al utilizar un objetivo con CPU equipado con un anillo de diaframas (□ 429), bloquee el anillo de diaframas en el diafragma mínimo (número f más alto). Los objetivos de tipo G y E no vienen equipados con un anillo de diaframas.

Los objetivos sin CPU pueden usarse únicamente en los modos **A** (automático con prioridad al diafragma) y **M** (manual), cuando el diafragma solamente pueda ajustarse usando el anillo de diaframas del objetivo. Si selecciona cualquier otro modo deshabilitará el obturador. Para obtener más información, consulte "Objetivos compatibles" (□ 426).

P: Automático programado

En este modo, la cámara ajusta automáticamente la velocidad de obturación y el diafragma conforme a un programa integrado para asegurar la exposición óptima en la mayoría de las situaciones.

Programa flexible

En el modo **P**, se pueden seleccionar diferentes combinaciones de velocidad de obturación y diafragma girando el dial de control principal mientras los exposímetros estén activados ("programa flexible"). Gire el dial hacia la derecha para diafragmas abiertos (números *f* bajos) que difuminen los detalles del fondo o velocidades de obturación rápidas que "congelen" el movimiento. Gire el dial hacia la izquierda para diafragmas pequeños (números *f* altos) que aumenten la profundidad de campo o velocidades de obturación lentas que difuminen el movimiento. Todas las combinaciones producen la misma exposición. Mientras el programa flexible esté activado, aparecerá un indicador **P** en el visor. Para restaurar los ajustes predeterminados de la velocidad de obturación y del diafragma, gire el dial de control principal hasta que el indicador no se visualice, seleccione otro modo o apague la cámara.

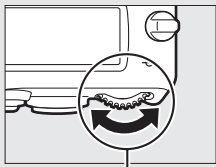

Dial de control principal



Visor

Consulte también

Consulte la página 462 para obtener información sobre el programa de exposición incorporado. Para más información sobre la activación de los exposímetros, consulte "El temporizador de espera (fotografía con visor)" en la página 39.

S: Automático con prioridad a la obturación

En el modo automático con prioridad a la obturación, el usuario elige la velocidad de obturación y la cámara selecciona automáticamente el diafragma con el que se obtendrá una exposición óptima.

Para seleccionar una velocidad de obturación, gire el dial de control principal mientras los exposímetros están activados. Podrá ajustar la velocidad de obturación a "x 200" o a valores entre 30 seg. y $\frac{1}{4.000}$ seg.

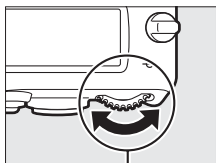

Dial de control principal



Panel de control

Consulte también

Consulte la página 472 para obtener información sobre qué hacer si aparece un indicador "b u l b" o "- -" en las pantallas de la velocidad de obturación.

A: Automático con prioridad al diafragma

En el modo automático con prioridad al diafragma, el usuario selecciona el diafragma y la cámara selecciona automáticamente la velocidad de obturación con la que se obtendrá una exposición óptima.

Para seleccionar un diafragma entre los valores mínimo y máximo del objetivo, gire el dial secundario mientras los exposímetros están activados.

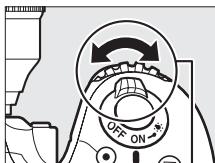

Dial secundario



Panel de control

Objetivos sin CPU (□ 427)

Utilice el anillo de diafragmas del objetivo para ajustar el diafragma. Si el diafragma máximo del objetivo ha sido especificado utilizando el elemento **Datos objetivos sin CPU** en el menú de configuración (□ 235) al instalar un objetivo sin CPU, el número f actual será visualizado en el visor y en el panel de control, redondeado a la parada completa más cercana. De lo contrario, las pantallas del diafragma indicarán únicamente el número de paradas (ΔF , con el diafragma máximo visualizado como $\Delta F0$) y el número f debe ser leído en el anillo de diafragmas del objetivo.

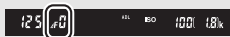

Previsualización de la profundidad de campo

Para previsualizar los efectos del diafragma, mantenga pulsado el botón **Pv**. El objetivo se detendrá en el valor de diafragma seleccionado por la cámara (modos **P** y **S**) o en el valor seleccionado por el usuario (modos **A** y **M**), permitiendo previsualizar la profundidad de campo en el visor.

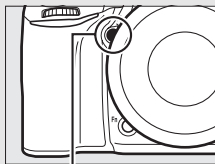

Botón Pv

Configuración personalizada e5—Flash de modelado

Este ajuste controla si el flash incorporado y los flashes opcionales compatibles con el Sistema de Iluminación Creativa de Nikon (CLS; □ 433) emitirán un flash de modelado al pulsar el botón **Pv**. Consulte la página 353 para obtener más información.

M: Manual

En el modo de exposición manual, el usuario controla la velocidad de obturación y el diafragma. Mientras los exposímetros están activados, gire el dial de control principal para seleccionar una velocidad de obturación y el dial secundario para ajustar el diafragma. La velocidad de obturación puede ajustarse a "x 200" o a valores entre 30 seg. y $\frac{1}{4.000}$ seg., o la obturación puede permanecer abierta indefinidamente durante una exposición prolongada (b u l b o - -, □ 95). El diafragma puede ajustarse a valores entre los valores mínimo y máximo del objetivo. Utilice los indicadores de exposición para comprobar la exposición.

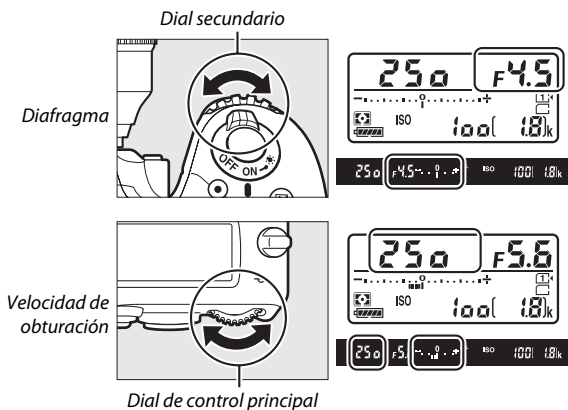

Objetivos NIKKOR Micro AF

En el supuesto de que se utilice un exposímetro externo, el radio de exposición únicamente necesita ser considerado si el anillo de diafragmas del objetivo es utilizado para ajustar el diafragma.

Los indicadores de exposición

Si selecciona una velocidad de obturación que no sea "bulb" ni "time", los indicadores de exposición del visor y del panel de control mostrarán si la fotografía estará sub- o sobreexpuesta con los ajustes actuales.

Dependiendo de la opción seleccionada para la configuración personalizada b2 (**Pasos EV para control expos.**,  333), la cantidad de sub- o sobreexposición aparece indicada en incrementos de $\frac{1}{3}$ EV o $\frac{1}{2}$ EV. Si se superan los límites del sistema de medición de exposición, las pantallas parpadearán.

	Configuración personalizada b2 ajustada a $\frac{1}{3}$ de paso		
	Exposición óptima	Subexpuesta por $\frac{1}{3}$ EV	Sobreexpuesta por 2 EV
Panel de control			
Visor			

Consulte también

Para más información sobre la inversión de los indicadores de exposición de manera que los valores negativos sean visualizados a la derecha y los positivos a la izquierda, consulte la configuración personalizada f8 (**Invertir indicadores**,  366).

Exposiciones prolongadas (solo en el modo M)

Seleccione las siguientes velocidades de obturación para las exposiciones prolongadas de luces en movimiento, estrellas, escenas nocturnas o fuegos artificiales.

- **Bulb (b u L b)**: El obturador permanece abierto mientras se mantiene pulsado el disparador. Para evitar borrosidades, utilice un trípode o un controlador remoto inalámbrico opcional (☞ 197, 444) o un cable de control remoto (☞ 443).
- **Time (- -)**: Inicie la exposición usando el disparador de la cámara o de un control remoto, cable de control remoto o controlador remoto inalámbrico opcionales. El obturador permanecerá abierto durante treinta minutos o hasta que vuelva a pulsar el botón.



*Duración de la exposición:
35 seg.
Diafragma: f/25*

Antes de proceder, monte la cámara en un trípode o sitúela en una superficie estable y nivelada. Para evitar que la luz penetre a través del visor y aparezca en la fotografía o interfiera con la exposición, retire la tapa del ocular y tape el visor con la tapa del ocular suministrada (☞ 107). Nikon recomienda el uso de una batería completamente cargada o un adaptador de CA y un conector a la red eléctrica opcionales para evitar la pérdida de alimentación mientras el obturador permanece abierto. Tenga en cuenta que se podrá producir ruido (puntos brillantes, píxeles luminosos aleatorios o niebla) durante exposiciones prolongadas; antes del disparo, elija **Activada** para **RR exposición prolongada** en el menú de disparo de la foto (☞ 317).

1 Gire el dial de modo a M.

Dial de modo

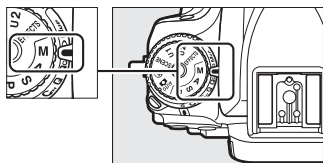

2 Elija una velocidad de obturación.

Mientras los exposímetros están activados, gire el dial de control principal para seleccionar una velocidad de obturación de "Bulb" (**b u l b**).

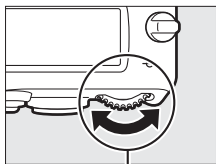

Dial de control principal



Panel de control

3 Tome la fotografía.

Después de enfocar, pulse por completo el disparador de la cámara, del controlador remoto inalámbrico o del cable de control remoto opcionales. Retire su dedo del disparador una vez finalizada la exposición.

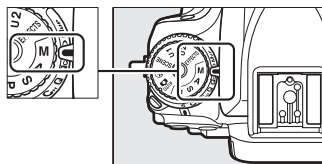
1 Gire el dial de modo a M.*Dial de modo***2** Elija una velocidad de obturación.

Mientras los exposímetros están activados, gire el dial de control principal hacia la izquierda para seleccionar una velocidad de obturación de "Time" (- -).

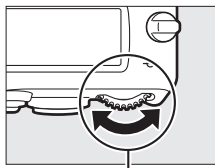
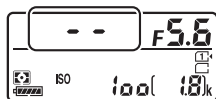
*Dial de control principal**Panel de control***3** Abra el obturador.

Después de enfocar, pulse por completo el disparador de la cámara, del control remoto, del cable de control remoto o del controlador remoto inalámbrico opcionales.

4 Cierre el obturador.

Repita la operación realizada en el paso 3 (los disparos finalizan automáticamente si no se pulsa el botón transcurridos 30 minutos).

Controles remotos ML-L3

Si va a utilizar un control remoto ML-L3, seleccione un modo de control remoto (**Disparo retardado remoto, Remoto respuesta rápida o Espejo arriba remoto**) utilizando la opción **Modo de control remoto (ML-L3)** del menú de disparo de la foto (☐ 193). Tenga en cuenta que si usa un control remoto ML-L3, las imágenes serán capturadas en el modo "Time" incluso si selecciona "Bulb"/**b** **u** **l** **b** para la velocidad de obturación.

Ajustes del usuario: Modos U1 y U2

Asigne ajustes utilizados frecuentemente a las posiciones **U1** y **U2** del dial de modo.

Guardar ajustes de usuario

1 Seleccione un modo.

Gire el dial de modo hacia el modo deseado.

Dial de modo

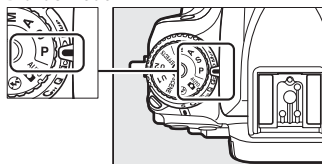

2 Establezca los ajustes.

Realice los ajustes deseados en los menús de programa flexible (modo **P**), velocidad de obturación (modos **S** y **M**), diafragma (modos **A** y **M**), compensación de la exposición y del flash, modo de flash, punto de enfoque, medición, autofocus y modos de zona AF, horquillado y los ajustes de los menús de disparo (📖 310, 318) y de las configuraciones personalizadas (📖 323).

3 Seleccione **Guardar ajustes de usuario**.

Pulse el botón **MENU** para visualizar los menús. Marque **Guardar ajustes de usuario** en el menú de configuración y pulse .

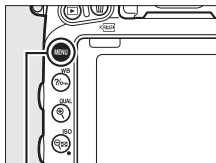

Botón **MENU**

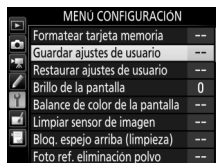

4 Seleccione **Guardar en U1** o **Guardar en U2**.

Marque **Guardar en U1** o **Guardar en U2** y pulse .

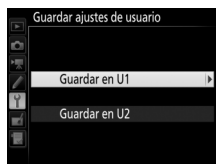

5 Guarde los ajustes del usuario.

Marque **Guardar ajustes** y pulse  para asignar los ajustes seleccionados en los pasos 1 y 2 a la posición del dial de modo seleccionada en el paso 4.

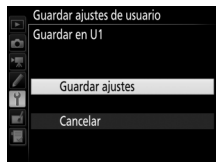

Ajustes guardados

Algunos de los ajustes del menú de disparo de la foto y del vídeo no se guardan. Consulte las páginas 310 y 318 para obtener más información.

Recuperación de los ajustes del usuario

Simplemente gire el dial de modo hacia **U1** para recuperar los ajustes asignados a **Guardar en U1**, o hacia **U2** para recuperar los ajustes asignados a **Guardar en U2**.

Dial de modo

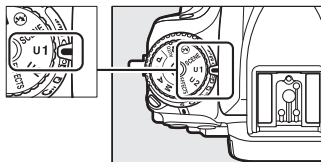

Restauración de los ajustes del usuario

Para restaurar los ajustes de **U1** o **U2** a los valores predeterminados:

1 Seleccione **Restaurar ajustes de usuario**.

Pulse el botón **MENU** para visualizar los menús. Marque **Restaurar ajustes de usuario** en el menú de configuración y pulse

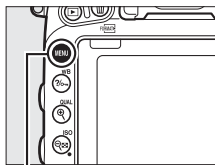

Botón MENU

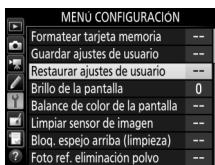

2 Seleccione **Restaurar U1** o **Restaurar U2**.

Marque **Restaurar U1** o **Restaurar U2** y pulse



-
- 3** Restablezca los ajustes del usuario.
Marque **Restaurar** y pulse **OK**.



Modo de disparo

Selección de un modo de disparo

Para seleccionar un modo de disparo, pulse el botón de bloqueo del dial de modo de disparo y gire el dial de modo de disparo hacia el ajuste deseado.

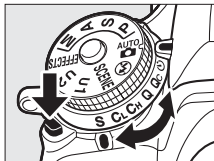

Modo	Descripción
S	Fotograma a fotograma: La cámara toma una fotografía cada vez que se pulsa el disparador.
CL	Continuo a baja velocidad: Mientras el disparador permanezca pulsado, la cámara graba 1–6 fotogramas por segundo. * La velocidad de fotogramas puede seleccionarse usando la configuración personalizada d2 (Continuo a baja velocidad , □ 338). Tenga en cuenta que solo se tomará una imagen si el flash se dispara.
CH	Continuo a alta velocidad: Mientras el disparador permanezca pulsado, la cámara graba 6,5 fotogramas por segundo. * Utilizar para sujetos activos. Tenga en cuenta que solo se tomará una imagen si el flash se dispara.
Q	Disparo silencioso: Igual que para fotograma a fotograma, excepto que el espejo no hace clic al regresar a su posición si pulsa hasta el fondo el disparador, permitiendo al usuario controlar cuándo se producirá el sonido realizado por el espejo, lo cual es también más silencioso que en el modo fotograma a fotograma. Igualmente, no se oír un pitido sin importar el ajuste seleccionado para la configuración personalizada d1 (Pitido ; □ 338).
Qc	Disparador Qc (continuo silencioso): Mientras el disparador permanezca pulsado, la cámara tomará hasta 3 fotogramas por segundo. * El ruido de la cámara es reducido. Tenga en cuenta que solo se tomará una imagen si el flash se dispara.
	Disparador automático: Tome imágenes con el disparador automático (□ 106).

Modo	Descripción
MUP	Espejo arriba: Seleccione este modo para minimizar las sacudidas de la cámara en la fotografía con teleobjetivos o de primer plano o en otras situaciones en las que el más ligero movimiento de la cámara pueda producir fotografías borrosas (□ 109).

* Velocidad de grabación media con una batería EN-EL15, AF de servo continuo, manual o exposición automático con prioridad a la obturación, una velocidad de obturación de $\frac{1}{200}$ seg. o más rápida, los ajustes restantes (o en el caso de **CL**, los ajustes restantes que no sean la configuración personalizada d2) en sus valores predeterminados, y con memoria restante en la memoria intermedia. Las velocidades indicadas podrían no estar disponibles en ciertas circunstancias. Las velocidades de fotogramas podrían disminuir con diafragmas extremadamente pequeños (números f altos) o a velocidades de obturación lentas, si la reducción de la vibración (disponible con objetivos con VR) o el control automático de la sensibilidad ISO (□ 136) están activados, o si el nivel de la batería es bajo, se ha instalado un objetivo sin CPU, o **Anillo diafragmas** es seleccionado para la configuración personalizada f5 (**Personalizar diales control**) > **Configuración diafragma** (□ 364).

✎ La memoria intermedia

La cámara está equipada con una memoria intermedia para el almacenamiento temporal, lo que permite seguir fotografiando mientras las fotografías se guardan en la tarjeta de memoria. Se pueden realizar hasta 100 fotografías en sucesión; tenga en cuenta, sin embargo, que la velocidad de fotogramas se reducirá en cuanto se llene la memoria intermedia (r00).

El número aproximado de imágenes que pueden almacenarse en la memoria intermedia con los ajustes actuales aparece indicado en las pantallas de contador de exposiciones del visor y del panel de control mientras se pulse el disparador. La ilustración de la derecha muestra la pantalla que aparece cuando en la memoria intermedia queda espacio para aproximadamente 41 imágenes.

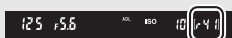
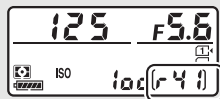

Mientras se estén grabando fotografías en la tarjeta de memoria, el indicador de acceso a la tarjeta de memoria se iluminará. Dependiendo de las condiciones de disparo y del rendimiento de la tarjeta de memoria, la grabación podría demorarse desde unos pocos segundos hasta unos cuantos minutos. *No extraiga la tarjeta de memoria ni extraiga ni desconecte la fuente de alimentación hasta que el indicador de acceso se apague.* Si la cámara se apaga con datos en la memoria intermedia, la alimentación no se desactivará hasta que se graben todas las imágenes de la memoria intermedia. Si la batería se agota con imágenes en la memoria intermedia, el disparador se inhabilitará y las imágenes se transferirán a la tarjeta de memoria.

✎ Live view

Si se utiliza un modo de disparo continuo durante la fotografía live view (□ 54) o en vídeo live view (□ 66), las fotografías serán visualizadas en lugar de visualizarse la vista a través del objetivo mientras esté pulsado el disparador.

✎ Consulte también

Para más información sobre la selección del número máximo de fotografías que pueden realizarse en una sola ráfaga, consulte la configuración personalizada d3 (**Disparos continuos máximos**, □ 339). Para obtener información sobre el número de imágenes que pueden realizarse en una única ráfaga, consulte la página 492.

Modo disparador automático (☺)

El disparador automático puede usarse para reducir las sacudidas de la cámara o para autorretratos.

1 Monte la cámara sobre un trípode.

Monte la cámara sobre un trípode o sitúela sobre una superficie estable y nivelada.

2 Seleccione el modo disparador automático.

Pulse el botón de bloqueo del dial de modo de disparo y gire el dial de modo de disparo hacia ☺.

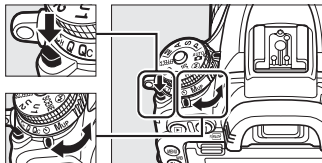

Dial de modo de disparo

3 Encuadre la fotografía y enfoque.

En AF de servo único (📖 121), las fotografías únicamente pueden realizarse si el indicador de enfoque (●) aparece en el visor.



Cubra el visor

Al tomar fotos sin colocar su ojo en el visor, extraiga la tapa del ocular (①) e introduzca la tapa del ocular suministrada tal y como se indica (②). Esto impide que la luz que penetre a través del visor aparezca en las fotografías o interfiera con la exposición. Sostenga firmemente la cámara cuando retire la tapa del ocular.

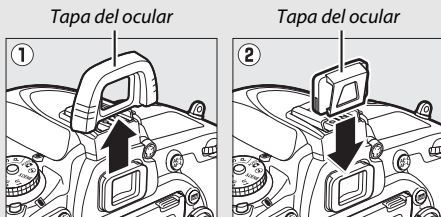



4 Inicie el temporizador.

Pulse el disparador hasta el fondo para iniciar el temporizador. La luz del disparador automático comenzará a parpadear. Dos segundos antes de tomar la fotografía, la luz del disparador automático dejará de parpadear. El obturador se abrirá aproximadamente diez segundos después de iniciarse el temporizador.



Para desactivar el disparador automático antes de tomar una fotografía, gire el dial de modo de disparo hacia otro ajuste.

Uso del flash incorporado

Antes de tomar una fotografía con flash en los modos que requieran que el flash se eleve manualmente, pulse el botón  para elevar el flash y espere hasta que el indicador  sea visualizado en el visor (□ 182). Los disparos serán interrumpidos si eleva el flash después de iniciar el disparador automático. Tenga en cuenta que solo se tomará una fotografía al dispararse el flash, sin importar el número de exposiciones seleccionado en la configuración personalizada c3 (**Disparador automático**; □ 337).

Consulte también

Para más información sobre la selección de la duración del disparador automático, el número de tomas realizadas y el intervalo entre tomas, consulte la configuración personalizada c3 (**Disparador automático**; □ 337). Para más información acerca de cómo controlar los pitidos que se oyen al utilizar el disparador automático, consulte la configuración personalizada d1 (**Pitido**; □ 338).

Modo espejo arriba (MUP)

Seleccione este modo para minimizar las borrosidades causadas por el movimiento de la cámara al elevar el espejo. Para utilizar el modo de espejo arriba, pulse el botón de bloqueo del dial de modo de disparo y gire el dial de modo de disparo hacia **MUP** (espejo arriba).

Botón de bloqueo del dial de modo de disparo

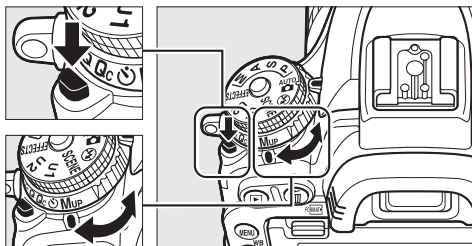

Dial de modo de disparo

Después de pulsar el disparador hasta la mitad para ajustar el enfoque y la exposición, pulse el disparador hasta el fondo para elevar el espejo y, a continuación, vuelva a pulsar el disparador hasta el fondo para tomar la imagen. El espejo desciende al finalizar los disparos.

Espejo arriba

Mientras el espejo esté elevado, no se podrán encuadrar fotos en el visor y el autofocus y la medición no podrán ejecutarse.

Modo espejo arriba

Se tomará una imagen automáticamente si no se realiza ninguna operación durante aproximadamente 30 seg. con el espejo elevado.

Prevenir borrosidades

Para evitar las borrosidades provocadas por el movimiento de la cámara, pulse suavemente el disparador o use un cable de control remoto opcional (□ 443). Para más información sobre el uso del control remoto ML-L3 opcional durante la fotografía con espejo arriba, consulte la página 193. Se recomienda el uso de un trípode.

Opciones de grabación de imágenes

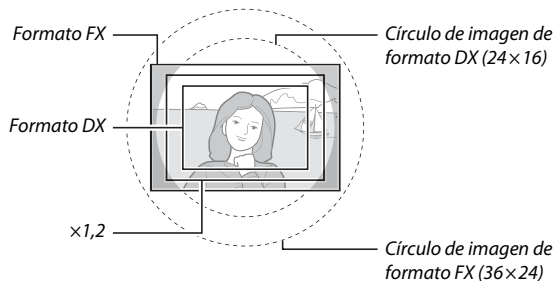

Zona de imagen

Elija entre las zonas de imagen de **FX (36×24) 1.0x** (formato FX), **DX (24×16) 1.5x** (formato DX) y **1,2x (30×20) 1.2x**. Consulte la página 492 para obtener información sobre el número de imágenes que pueden almacenarse con los distintos ajustes de zona de imagen.



■ Opciones de zona de imagen

La cámara ofrece las siguientes zonas de imagen:

Opción	Descripción
 FX (36×24) 1.0x (formato FX)	Las imágenes son grabadas en formato FX utilizando toda la zona del sensor de imagen (35,9 × 24,0 mm), produciendo un ángulo de visión equivalente a un objetivo NIKKOR en una cámara con formato de 35 mm.
 1.2x (30×20) 1.2x	Una zona de 29,9 × 19,9 mm en el centro del sensor de imagen se utilizará para grabar las fotografías. Para calcular la distancia focal aproximada del objetivo en formato 35 mm, multiplique por 1,2. Esta opción no está disponible en el menú de disparo de los vídeos.
 DX (24×16) 1.5x (formato DX)	Para grabar imágenes en formato DX se utilizará una zona en el centro del sensor de imagen de 23,5 × 15,7 mm. Para calcular la distancia focal aproximada del objetivo en formato 35 mm, multiplique por 1,5.

■ Selección automática de recorte

Para seleccionar automáticamente un recorte DX al montar un objetivo DX, seleccione **Activado** para **Zona de imagen > Recorte DX automático** en los menús de disparo (☐ 310, 318). Las zonas de imagen seleccionadas en los menús de disparo o con los controles de la cámara serán utilizadas únicamente al instalar un objetivo no DX. Seleccione **Desactivado** para utilizar la zona de imagen actualmente seleccionada con todos los objetivos.

Recorte DX automático

Los controles indicados en la página 114 no pueden utilizarse para seleccionar una zona de imagen si se instala un objetivo DX y si **Recorte DX automático** está activado.

Zona de imagen

La opción seleccionada aparecerá en la pantalla de información.



Objetivos DX

Los objetivos DX son diseñados para su uso con cámaras con formato DX y tienen un ángulo de visión inferior al de los objetivos de las cámaras con formato de 35 mm. Si **Recorte DX automático** está desactivado y se selecciona cualquier otra opción distinta de **DX (24x16)** (formato DX) para **Elegir zona de imagen** con un objetivo DX instalado, los bordes de la imagen podrían aparecer eclipsados. Dicho efecto podría no ser aparente en el visor, pero al reproducir las imágenes podría notar una caída de la resolución o los bordes de la imagen oscurecidos.

La pantalla del visor

Los recortes $\times 1,2$ y formato DX se indican a continuación.



$\times 1,2$



Formato DX

Consulte también

Consulte la página 76 para obtener información sobre los recortes disponibles en vídeo live view.

La zona de imagen puede seleccionarse utilizando la opción **Zona de imagen** > **Elegir zona de imagen** en los menús de disparo o pulsando un control y girando un dial de control.

■ El menú de zona de imagen

1 Seleccione Zona de imagen.

Marque **Zona de imagen** en cualquiera de los menús de disparo y pulse .

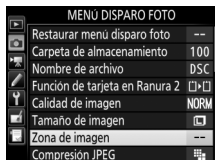



2 Seleccione Elegir zona de imagen.

Marque **Elegir zona de imagen** y pulse .



3 Establezca los ajustes.

Elija una opción y pulse . El recorte seleccionado será visualizado en el visor ( 112).



Tamaño de imagen

El tamaño de imagen varía con la opción seleccionada para la zona de imagen ( 118).

1 Asigne una selección de zona de imagen a un control de la cámara.

Seleccione **Elegir zona de imagen** como la opción “pulsar + diales de control” para un control de la cámara en el menú de configuraciones personalizadas (☞ 323). La selección de la zona de imagen puede asignarse al botón **Fn** (configuración personalizada f2, **Asignar botón Fn**, ☞ 356), al botón **Pv** (configuración personalizada f3, **Asignar botón vista previa**, ☞ 361) o el botón **AE-L/AF-L** (configuración personalizada f4, **Asignar botón AE-L/AF-L**, ☞ 361).

2 Utilice el control seleccionado para elegir una zona de imagen.

La zona de imagen puede seleccionarse pulsando el botón seleccionado y girando el dial de control principal o secundario hasta que el recorte deseado sea visualizado en el visor (☞ 112).

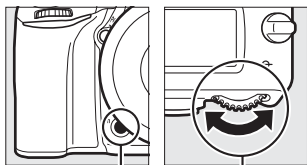

Botón Fn

Dial de control principal

La opción actualmente seleccionada para la zona de imagen puede visualizarse pulsando el botón para ver la zona de imagen en el panel de control, en el visor o en la pantalla de información. El formato FX es visualizado como “36 – 24”, $\times 1,2$ como “30 – 20”, y el formato DX como “24 – 16”.

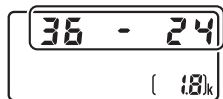

Calidad y tamaño de la imagen

Conjuntamente, la calidad y el tamaño de la imagen determinan cuánto espacio ocupa cada una de las fotografías en la tarjeta de memoria. Las imágenes de calidad más alta y más grandes podrán ser impresas a tamaños más grandes aunque requerirán más memoria, lo cual quiere decir que menos imágenes de dicho tipo podrán almacenarse en la tarjeta de memoria (□ 492).

Calidad de imagen

Seleccione un formato de archivo y una relación de compresión (calidad de imagen).

Opción	Tipo de archivo	Descripción
NEF (RAW)	NEF	Los datos RAW del sensor de imagen se almacenan sin procesamiento adicional. Los ajustes tales como el balance de blancos y el contraste pueden ser ajustados tras los disparos.
JPEG buena	JPEG	Grabe imágenes JPEG con una relación de compresión de aproximadamente 1:4 (calidad buena).*
JPEG normal		Grabe imágenes JPEG con una relación de compresión de aproximadamente 1:8 (calidad normal).*
JPEG básica		Grabe imágenes JPEG con una relación de compresión de aproximadamente 1:16 (calidad básica).*
NEF (RAW)+ JPEG buena	NEF/ JPEG	Se graban dos imágenes, una imagen NEF (RAW) y otra imagen JPEG de calidad buena.
NEF (RAW)+ JPEG normal		Se graban dos imágenes, una imagen NEF (RAW) y otra imagen JPEG de calidad normal.
NEF (RAW)+ JPEG básica		Se graban dos imágenes, una imagen NEF (RAW) y otra imagen JPEG de calidad básica.

* **Prioridad al tamaño** seleccionado para **Compresión JPEG**. La relación de compresión es meramente indicativa; relación real varía con la sensibilidad ISO y la escena grabada.

La calidad de imagen puede ajustarse pulsando el botón **QUAL** y girando el dial de control principal hasta que el ajuste necesario sea visualizado en la pantalla de información.

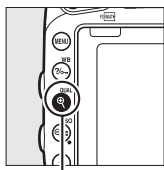

Botón **QUAL**



Dial de control principal

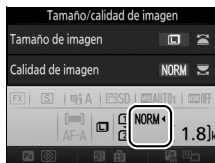

Pantalla de información

Imágenes NEF (RAW)

Las imágenes NEF (RAW) se pueden visualizar en la cámara o utilizando un software del tipo ViewNX 2 o Capture NX-D (ViewNX 2 puede instalarse desde el CD de instalación suministrado, mientras que Capture NX-D se puede descargar desde un enlace en el CD de instalación ViewNX 2; □ 262, 268). Tenga en cuenta que la opción seleccionada para el tamaño de imagen no afectará al tamaño de las imágenes NEF (RAW); al visualizarlas en un ordenador, las imágenes NEF (RAW) tendrán las dimensiones de las imágenes grandes (tamaño ) de la tabla de la página 118. Pueden crearse copias JPEG de las imágenes NEF (RAW) utilizando la opción **Procesamiento NEF (RAW)** en el menú de retoque (□ 406).

NEF+JPEG



Cuando las fotografías tomadas con los ajustes NEF (RAW) + JPEG sean visualizadas en la cámara con una sola tarjeta de memoria introducida, únicamente se visualizará la imagen JPEG. Si ambas copias son grabadas en la misma tarjeta de memoria, ambas copias serán eliminadas al borrar la foto. Si la copia JPEG ha sido grabada en una tarjeta de memoria independiente utilizando la opción **Función de tarjeta en Ranura 2 > RAW Ranura 1 - JPEG Ranura 2**, borrar la copia JPEG no borrará la imagen NEF (RAW).

El menú de disparo de la foto

También puede ajustarse la calidad de imagen utilizando la opción **Calidad de imagen** del menú de disparo de la foto (□ 310).



■ ■ **Compresión JPEG**

Para elegir el tipo de compresión para las imágenes JPEG, marque **Compresión JPEG** en el menú de disparo de la foto y pulse .

Opción	Descripción
 Prioridad al tamaño	Las imágenes se comprimen para producir un tamaño de archivo relativamente uniforme.
 Calidad óptima	Calidad de imagen óptima. El tamaño del archivo varía con la escena grabada.

■ ■ **Tipo**

Para seleccionar el tipo de compresión de las imágenes NEF (RAW), marque **Grabación NEF (RAW) > Tipo** en el menú de disparo de la foto y pulse .

Opción	Descripción
ON  Comprimida sin pérdidas	Las imágenes NEF se comprimen utilizando un algoritmo reversible, reduciendo el tamaño del archivo en aproximadamente un 20–40 % sin efecto alguno en la calidad de imagen.
ON  Comprimida	Las imágenes NEF se comprimen utilizando un algoritmo no reversible, reduciendo el tamaño del archivo en aproximadamente un 35–55 % sin apenas efecto alguno en la calidad de imagen.

■ ■ **Profundidad bits NEF (RAW)**

Para seleccionar una profundidad de bit para las imágenes NEF (RAW), marque **Grabación NEF (RAW) > Profundidad bits NEF (RAW)** en el menú de disparo de la foto y pulse .

Opción	Descripción
12-bit 12 bits	Las imágenes NEF (RAW) son grabadas con una profundidad de bit de 12 bits.
14-bit 14 bits	Las imágenes NEF (RAW) se graban con una profundidad de bit de 14 bits, produciendo archivos mayores a los obtenidos con una profundidad de bit de 12 bits aunque aumentando los datos de color grabados.

Tamaño de imagen

El tamaño de imagen se mide en píxeles. Seleccione entre **[L]** Grande, **[M]** Medio o **[S]** Pequeño (tenga en cuenta que el tamaño de imagen varía dependiendo de la opción seleccionada para **Zona de imagen**, **[M]** 110):

Zona de imagen	Opción	Tamaño (píxeles)	Tamaño de impresión (cm/pulg.)*
FX (36×24) (formato FX)	Grande	6.016 × 4.016	50,9 × 34,0/20,1 × 13,4
	Medio	4.512 × 3.008	38,2 × 25,5/15,0 × 10,0
	Pequeño	3.008 × 2.008	25,5 × 17,0/10,0 × 6,7
1,2× (30×20)	Grande	5.008 × 3.336	42,4 × 28,2/16,7 × 11,1
	Medio	3.752 × 2.504	31,8 × 21,2/12,5 × 8,3
	Pequeño	2.504 × 1.664	21,2 × 14,1/ 8,3 × 5,5
DX (24×16) (formato DX)	Grande	3.936 × 2.624	33,3 × 22,2/13,1 × 8,7
	Medio	2.944 × 1.968	24,9 × 16,7/ 9,8 × 6,6
	Pequeño	1.968 × 1.312	16,7 × 11,1/ 6,6 × 4,4

* Tamaño aproximado al imprimirse a 300 dpi. El tamaño de impresión en pulgadas equivale al tamaño de la imagen en píxeles dividido por la resolución de la impresora en puntos por pulgada (ppp; 1 pulgada = aproximadamente 2,54 cm).

El tamaño de imagen puede ajustarse pulsando el botón **[QUAL]** y girando el dial secundario hasta que el ajuste necesario sea visualizado en la pantalla de información.

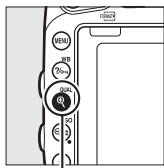

Botón **[QUAL]**

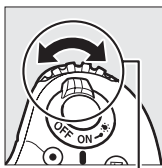

Dial secundario



Pantalla de información

[P] El menú de disparo de la foto

También puede ajustarse el tamaño de imagen utilizando la opción **Tamaño de imagen** del menú de disparo de la foto (**[M]** 310).

Uso de dos tarjetas de memoria

Al introducir dos tarjetas de memoria en la cámara, podrá usar el elemento **Función de tarjeta en Ranura 2** del menú de disparo de la foto para seleccionar la función que desempeñará la tarjeta en la Ranura 2. Seleccione entre **Reserva** (la tarjeta de la Ranura 2 se usa únicamente cuando la tarjeta en la Ranura 1 está llena), **Copia de seguridad** (cada imagen se graba dos veces, una vez en la tarjeta de la Ranura 1 y otra vez en la tarjeta de la Ranura 2) y **RAW Ranura 1-JPEG Ranura 2** (igual que para **Copia de seguridad**, excepto que las copias NEF/RAW de las fotos grabadas con los ajustes de NEF/RAW + JPEG se graban únicamente en la tarjeta de la Ranura 1 y las copias JPEG únicamente en la tarjeta de la Ranura 2).

📌 “Copia de seguridad” y “RAW Ranura 1- JPEG Ranura 2”

La cámara muestra el número de exposiciones restantes en la tarjeta con la menor cantidad de memoria. El disparador se deshabilitará cuando una de las tarjetas se llene.

📌 Grabación de vídeos

Si hay dos tarjetas de memoria introducidas en la cámara, la ranura utilizada para grabar vídeos podrá seleccionarse utilizando la opción **Destino** del menú de disparo del vídeo (📄 319).

Enfoque

Esta sección describe las opciones de enfoque disponibles si las fotografías son encuadradas en el visor. Podrá ajustar el enfoque automáticamente (consulte a continuación) o manualmente (📖 132). El usuario también puede seleccionar el punto de enfoque para el enfoque automático o manual (📖 127) o utilizar el bloqueo de enfoque para recomponer las fotografías después de enfocar (📖 129).

Autofoco

Para utilizar el autofocus, gire el selector del modo de enfoque hacia **AF**.

Selector del modo de enfoque

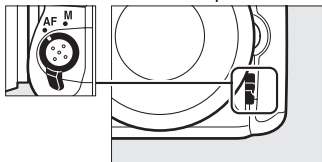

Modo autofocus

Durante la fotografía con visor, se pueden seleccionar los siguientes modos de autofocus:

Modo	Descripción
AF-A	AF servo automático: La cámara selecciona automáticamente el autofocus de servo único si el sujeto se encuentra en estado estacionario y el autofocus de servo continuo si el sujeto se encuentra en movimiento.
AF-S	AF de servo único: Para sujetos en estado estacionario. El enfoque se bloquea al pulsar el disparador hasta la mitad. Bajo los ajustes predeterminados, el obturador podrá abrirse únicamente al visualizarse el indicador de enfoque (●) (<i>prioridad al enfoque</i> ; □ 327).
AF-C	AF de servo continuo: Para sujetos en movimiento. La cámara enfoca continuamente mientras se pulse el disparador hasta la mitad; si el sujeto se mueve, la cámara activará el <i>seguimiento predictivo del enfoque</i> (□ 122) para predecir la distancia final al sujeto y ajustar el enfoque según sea necesario. Bajo los ajustes predeterminados, podrá abrir el obturador haya o no un sujeto enfocado (<i>prioridad al disparo</i> ; □ 326).

El modo autofocus puede seleccionarse pulsando el botón de modo AF y girando el dial de control principal hasta que el ajuste deseado sea visualizado en el visor o en el panel de control.

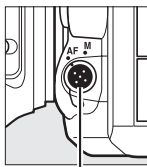

Botón de modo AF



Dial de control principal



AF A

AF-A

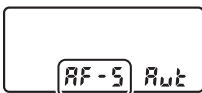

AF S

AF-S



AF C

AF-C

Seguimiento predictivo del enfoque

En el modo **AF-C** o si selecciona autofocus de servo continuo en el modo **AF-A**, la cámara iniciará el seguimiento predictivo del enfoque si el sujeto se acerca o aleja de la cámara mientras el disparador esté presionado hasta la mitad. Ello permite que la cámara pueda seguir el enfoque mientras intenta predecir dónde estará el sujeto al abrirse el obturador.

Consulte también

Para más información sobre el uso de la prioridad al enfoque en AF de servo continuo, consulte la configuración personalizada a1 (**Selección de prioridad AF-C**, □ 326). Para más información sobre el uso de la prioridad al disparo en AF de servo único, consulte la configuración personalizada a2 (**Selección de prioridad AF-S**, □ 327). Consulte la configuración personalizada f5 (**Personalizar diales control**) > **Cambiar principal/sec.** (□ 363) para obtener información sobre el uso del dial secundario para seleccionar el modo de enfoque. Consulte la página 57 para más información sobre las opciones de autofocus disponibles en live view o durante la grabación de videos.

Modo de zona AF

Elija el modo en el que el punto de enfoque es seleccionado durante la fotografía con visor.

- **AF de punto único:** Seleccione el punto de enfoque tal y como se ha descrito en la página 127; la cámara enfocará únicamente al sujeto en el punto de enfoque seleccionado. Utilice esta opción con sujetos estáticos.
- **AF de zona dinámica:** Seleccione el punto de enfoque tal y como se ha descrito en la página 127. En los modos de enfoque **AF-A** y **AF-C**, la cámara enfocará en base a la información de los puntos de enfoque circundantes si el sujeto abandona brevemente el punto seleccionado. El número de puntos de enfoque varía con el modo seleccionado:
 - **AF de zona dinámica de 9 puntos:** Seleccione esta opción cuando no tenga tiempo para componer la fotografía o si los sujetos a fotografiar se mueven predeciblemente (p. ej., corredores o carreras de coches en una pista).
 - **AF de zona dinámica de 21 puntos:** Seleccione esta opción al fotografiar sujetos que se muevan impredeciblemente (p. ej., jugadores de fútbol durante un partido).
 - **AF de zona dinámica de 51 puntos:** Seleccione esta opción al fotografiar sujetos que se muevan rápidamente y cuyo encuadre en el visor sea difícil (p. ej., pájaros).

- **Seguimiento 3D:** Seleccione el punto de enfoque tal y como se ha descrito en la página 127. En los modos de enfoque **AF-A** y **AF-C**, la cámara seguirá a los sujetos que abandonen el punto de enfoque seleccionado y seleccionará nuevos puntos de enfoque según sea necesario. Utilizar para componer rápidamente imágenes con sujetos en movimiento errático de lado a lado (p. ej., tenistas). Si el sujeto abandona el visor, retire su dedo del disparador y recomponga la fotografía con el sujeto en el punto de enfoque seleccionado.



- **AF de zona de grupo:** La cámara enfoca usando un grupo de puntos de enfoque seleccionado por el usuario, reduciendo el riesgo de que la cámara enfoque el fondo en lugar de enfocar al sujeto principal. Seleccione esta opción para sujetos difíciles de fotografiar utilizando un único punto de enfoque. Si se detectan rostros en el modo de enfoque **AF-S**, la cámara dará prioridad a los sujetos del retrato.
- **AF de zona automática:** La cámara detecta automáticamente el sujeto y selecciona el punto de enfoque; si detecta un rostro, la cámara dará prioridad al sujeto del retrato. Los puntos de enfoque activos aparecen marcados brevemente una vez la cámara ha enfocado; en el modo **AF-C** o al seleccionar autofocus de servo continuo en el modo **AF-A**, el punto de enfoque principal permanece marcado después de que los otros puntos de enfoque se hayan apagado.



El modo de zona AF puede seleccionarse pulsando el botón de modo AF y girando el dial secundario hasta que el ajuste deseado sea visualizado en el visor o en el panel de control.

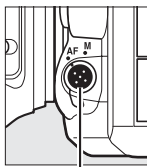

Botón de modo AF



Dial secundario



Panel de control

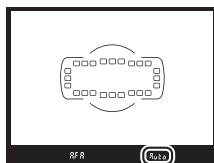

Visor

Seguimiento 3D

Al pulsar el disparador hasta la mitad, los colores del área circundante al punto de enfoque se almacenan en la cámara. Por consiguiente, el seguimiento 3D podría no producir los resultados deseados con sujetos con colores similares a los del fondo o que ocupen un área muy pequeña del encuadre.

Modo de zona AF

El modo de zona AF aparece indicado en el panel de control y en el visor.

Modo de zona AF	Panel de control	Visor
AF de punto único	S	S
AF de zona dinámica de 9 puntos *	d 9	d 9
AF de zona dinámica de 21 puntos *	d21	d21
AF de zona dinámica de 51 puntos *	d51	d51
Seguimiento 3D	3d	3d
AF de zona de grupo	GrP	GrP
AF de zona automática	Auto	Auto

* Únicamente se visualiza en el visor el punto de enfoque activo. El resto de puntos de enfoque proporcionan información para asistir durante la operación de enfoque.

Enfoque manual

Se selecciona automáticamente AF de punto único al utilizar el enfoque manual.

Consulte también

Para más información sobre cómo ajustar la cantidad de tiempo que la cámara esperará antes de volver a enfocar al moverse un objeto delante de la cámara, consulte la configuración personalizada a3 (**Seguim. enfoque c/ Lock-On**, □ 328). Consulte la configuración personalizada a4 (**Iluminación punto enfoque**, □ 329) para obtener más información sobre la visualización del punto de enfoque en AF de zona dinámica y AF de zona de grupo. Consulte la configuración personalizada f5 (**Personalizar diales control**) > **Cambiar principal/sec.** (□ 363) para obtener información sobre el uso del dial de control principal para seleccionar el modo de zona AF. Consulte la página 58 para más información sobre las opciones de autofocus disponibles en live view o durante la grabación de vídeos.

Selección del punto de enfoque

La cámara posee una selección de 51 puntos de enfoque que que pueden utilizarse para componer fotografías con el sujeto principal colocado prácticamente en cualquier zona del encuadre. Siga los siguientes pasos para elegir el punto de enfoque (en AF de zona de grupo, podrá seguir estos pasos para seleccionar un grupo de puntos de enfoque).

1 Gire el bloqueo del selector de enfoque hacia ●.

Ello permitirá utilizar el multiselector para seleccionar el punto de enfoque.

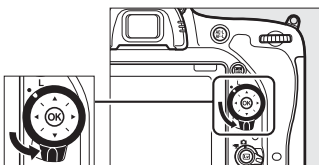

Bloqueo del selector de enfoque

2 Seleccione el punto de enfoque.

Utilice el multiselector para seleccionar el punto de enfoque en el visor mientras los exposímetros están activados. Pulse **OK** para seleccionar el punto de enfoque central.





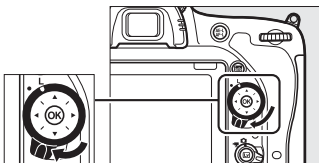



El bloqueo del selector de enfoque puede girarse a la posición de bloqueo (L) tras la selección para evitar que el punto de enfoque seleccionado cambie al pulsar el multiselector.



AF de zona automática

El punto de enfoque para AF de zona automática se selecciona automáticamente; la selección manual del punto de enfoque no está disponible.

Consulte también

Para más información sobre la selección del momento en el que el punto de enfoque es iluminado, consulte la configuración personalizada a5 (**Iluminación de puntos de AF**,  329). Para más información sobre la configuración de la selección del punto de enfoque para “en bucle”, consulte la configuración personalizada a6 (**Avanzar puntos enfoque**,  330). Para más información sobre la selección del número de puntos de enfoque que pueden seleccionarse utilizando el multiselector, consulte la configuración personalizada a7 (**Número puntos enfoque**,  330). Para más información acerca de la selección independiente de puntos de enfoque para las orientaciones vertical y horizontal, consulte la configuración personalizada a8 (**Almace. puntos por orientación**,  331). Para más información sobre el cambio de las funciones del botón , consulte la configuración personalizada f1 (**Botón OK**,  354).

Bloqueo de enfoque

El bloqueo del enfoque puede utilizarse para cambiar la composición después de enfocar, posibilitando el enfoque de un sujeto que no se encontrará en un punto de enfoque en la composición final. Si la cámara no es capaz de enfocar utilizando autofocus (☐ 131), el bloqueo de enfoque también podrá utilizarse para recomponer la fotografía después de enfocar sobre otro sujeto que se encuentre a la misma distancia que el sujeto original. El bloqueo de enfoque será más efectivo al seleccionar cualquier otra opción que no sea AF de zona automática para el modo de zona AF (☐ 123).

1 Enfoque.

Coloque al sujeto en el punto de enfoque seleccionado y pulse el disparador hasta la mitad para comenzar el enfoque. Compruebe que el indicador de enfoque (●) aparezca en el visor.



2 Bloquee el enfoque.

Modos de enfoque AF-A y AF-C: Con el disparador pulsado hasta la mitad (①), pulse el botón AE-L/AF-L (②) para bloquear el enfoque y la exposición (aparecerá un icono **AE-L** en el visor). El enfoque permanecerá bloqueado mientras el botón AE-L/AF-L permanezca pulsado, incluso si posteriormente retira su dedo del disparador.

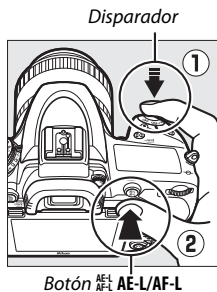

Modo de enfoque AF-S: El enfoque se bloquea automáticamente al aparecer el indicador de enfoque (●), y permanecerá bloqueado hasta que retire su dedo del disparador. El enfoque también puede bloquearse pulsando el botón ^{AE-L}/_{AF-L} **AE-L/AF-L** (consulte más arriba).

3 **Recomponga la fotografía y dispere.**

El enfoque permanecerá bloqueado entre los disparos si mantiene pulsado hasta la mitad el disparador (**AF-S**) o si

mantiene pulsado el botón ^{AE-L}/_{AF-L} **AE-L/AF-L**, permitiendo tomar varias fotografías en sucesión con el mismo ajuste de enfoque.



No cambie la distancia entre la cámara y el sujeto mientras el bloqueo de enfoque esté activado. Si el sujeto se mueve, vuelva a enfocar a partir de la nueva distancia.

Consulte también

Consulte la configuración personalizada c1 (**Disparador AE-L**, □ 336) para obtener más información sobre el uso del disparador para bloquear la exposición, y la configuración personalizada f4 (**Asignar botón AE-L/AF-L**, □ 361) para obtener más información sobre la selección de la función del botón ^{AE-L}/_{AF-L} **AE-L/AF-L**.

Cómo obtener buenos resultados con el autofocus

La función de autofocus no funciona bien bajo las condiciones que se indican a continuación. El obturador puede quedar inhabilitado si la cámara no logra enfocar bajo estas condiciones, o el indicador de enfoque (●) podría aparecer y la cámara emitiría un pitido, permitiendo abrir el obturador incluso si el sujeto no está enfocado. En estos casos, enfoque manualmente (□ 132) o utilice el bloqueo de enfoque (□ 129) para enfocar otro sujeto a la misma distancia y luego recomponer la fotografía.



Si el contraste entre el sujeto y el fondo es escaso o inexistente.

Ejemplo: El sujeto tiene el mismo color que el fondo.



El punto de enfoque contiene objetos que se encuentran a diferentes distancias de la cámara.

Ejemplo: El sujeto se encuentra dentro de una jaula.



El sujeto consta principalmente de patrones geométricos regulares.

Ejemplo: Persianas o una hilera de ventanas de un rascacielos.

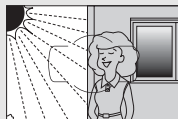

El punto de enfoque contiene zonas de alto contraste en el brillo.

Ejemplo: La mitad del sujeto se encuentra a la sombra.



Los objetos del fondo aparecen más grandes que el sujeto.

Ejemplo: Hay un edificio en el encuadre detrás del sujeto.

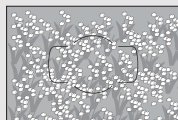

El sujeto contiene muchos detalles precisos.

Ejemplo: Un campo de flores u otros sujetos que son pequeños o carecen de variaciones de brillo.

Enfoque manual

El enfoque manual está disponible para los objetivos que no sean compatibles con autofocus (objetivos no AF NIKKOR) o si autofocus no produce los efectos deseados (☞ 131).

- **Objetivos AF:** Ajuste el interruptor de modo de enfoque (si está equipado) y el selector del modo de enfoque de la cámara en **M**.

Selector del modo de enfoque

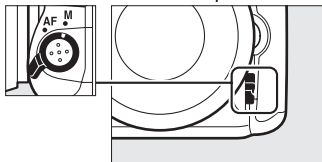

Objetivos AF

No utilice objetivos AF con el interruptor de modo de enfoque del objetivo ajustado en **M** y el selector del modo de enfoque de la cámara ajustado en **AF**. Hacer caso omiso de esta precaución puede dañar la cámara o el objetivo. Esto no es aplicable a los objetivos AF-S, los cuales pueden ser utilizados en el modo **M** sin ajustar el selector del modo de enfoque de la cámara en **M**.

- **Objetivos de enfoque manual:** Enfoque manualmente.

Para enfocar manualmente, ajuste el anillo de enfoque del objetivo hasta que la imagen visualizada en el campo mate transparente del visor aparezca enfocada. Puede tomar fotografías en cualquier momento, incluso cuando la imagen no está enfocada.



■ El telémetro electrónico

El indicador de enfoque del visor puede utilizarse para confirmar si el sujeto que está en el punto de enfoque seleccionado está o no enfocado (el punto de enfoque puede seleccionarse de entre cualquiera de los 51 puntos de enfoque). Después de colocar al sujeto en el punto de enfoque seleccionado, pulse el disparador hasta la mitad y gire el anillo de enfoque del objetivo hasta que se visualice el indicador de enfoque (●). Tenga en cuenta que para los sujetos indicados en la página 131, el indicador de enfoque podría, en ciertas ocasiones, ser visualizado cuando el sujeto no está enfocado; confirme el enfoque en el visor antes de disparar. Para obtener información sobre cómo utilizar el telémetro electrónico con teleconversores opcionales AF-S/AF-I, consulte la página 430.



🔍 Posición del plano focal

Para determinar la distancia entre su sujeto y la cámara, mida a partir de la marca del plano focal (⊕) en el cuerpo de la cámara. La distancia entre la pletina de montaje del objetivo y el plano focal es de 46,5 mm (1,83 pulg.).

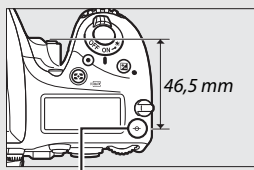

Marca del plano focal

Sensibilidad ISO

La sensibilidad de la cámara a la luz puede ajustarse en función de la cantidad de luz disponible. Seleccione entre una variedad de ajustes de ISO 100 a ISO 12800 en pasos equivalentes a $\frac{1}{3}$ EV. Los ajustes entre aprox. 0,3 a 1 EV inferiores a ISO 100 y de 0,3 a 2 EV superiores a ISO 12800 también están disponibles en situaciones especiales. Los modos de efectos especiales, automático y escena también ofrecen una opción **AUTO**, la cual permite que la cámara ajuste automáticamente la sensibilidad ISO en respuesta a las condiciones de iluminación. Cuanto mayor sea la sensibilidad ISO, menos luz se necesitará para realizar una exposición, permitiendo mayores velocidades de obturación o menores diafragmas.

Modos	Opciones
P, S, A, M	Lo 1–Lo 0,3; 100–12800 en pasos de $\frac{1}{3}$ EV; Hi 0,3–Hi 2
	Automático
Otros modos de disparo	Automático; Lo 1–Lo 0,3; 100–12800 en pasos de $\frac{1}{3}$ EV; Hi 0,3–Hi 2

Puede ajustar la sensibilidad ISO pulsando el botón  (ISO) y girando el dial de control principal hasta que el ajuste deseado sea visualizado en el panel de control, en el visor o en la pantalla de información.

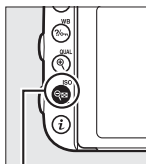

Botón  (ISO)



Dial de control principal

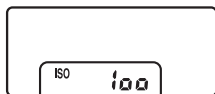

Panel de control



Visor



Pantalla de información

🔍 Sensibilidad ISO

Cuanto mayor sea la sensibilidad ISO, menor será la luz necesaria para realizar una exposición, permitiendo velocidades de obturación más rápidas o diafragmas más pequeños. Sin embargo, es más probable que la imagen se vea afectada por la aparición de ruido (píxeles luminosos aleatorios, niebla o líneas). La aparición de ruido es especialmente probable entre **Hi 0,3** y **Hi 2**.

🔍 AUTOMÁTICO

Si gira el dial de modo hacia **P**, **S**, **A** o **M** después de seleccionar **AUTO** para la sensibilidad ISO en otro modo, la última sensibilidad ISO seleccionada en el modo **P**, **S**, **A** o **M** será restaurada.

🔍 Hi 0,3–Hi 2

Los ajustes **Hi 0,3** a **Hi 2** corresponden a sensibilidades ISO de 0,3–2 EV por encima de ISO 12800 (ISO 16000–51200 equivalente).

🔍 Lo 0,3–Lo 1

Los ajustes **Lo 0,3** a **Lo 1** corresponden a sensibilidades ISO de 0,3–1 EV por debajo de ISO 100 (ISO 80–50 equivalente). Utilizar para diafragmas más abiertos cuando la iluminación sea intensa. El contraste es ligeramente superior a lo normal; en la mayoría de los casos se recomiendan las sensibilidades ISO 100 o superiores.

🔍 Los menús de disparo

La sensibilidad ISO también puede ser ajustada desde los menús de disparo de la foto y del vídeo. Seleccione **Ajustes de sensibilidad ISO** en el menú de disparo de la foto para configurar los ajustes para la fotografía con visor o live view (☐ 310), y **Ajustes sensibilidad ISO de vídeo** en el menú de disparo del vídeo para configurar los ajustes para el vídeo live view (☐ 322).

🔍 Consulte también

Para más información acerca de cómo seleccionar el tamaño del paso de la sensibilidad ISO, consulte la configuración personalizada b1 (**Valor paso sensibilidad ISO**; ☐ 333). Para más información sobre el ajuste de la sensibilidad ISO sin usar el botón **ISO**, consulte la configuración personalizada d8 (**ISO sencillo**; ☐ 341). Para más información sobre el uso de la opción **RR ISO alta** en los menús de disparo para reducir el ruido a sensibilidades ISO altas, consulte la página 317.

Control automático de sensibilidad ISO

(Modos P, S, A y M únicamente)

Si **Activado** es seleccionado para **Ajustes de sensibilidad ISO** > **Control auto. sensibil. ISO** en el menú de disparo de la foto, la sensibilidad ISO se ajustará automáticamente si la exposición óptima no puede lograrse con el valor seleccionado por el usuario (la sensibilidad ISO se ajusta debidamente al utilizar el flash).

- 1 Seleccione Control auto. sensibil. ISO.**
Seleccione **Ajustes de sensibilidad ISO** en el menú de disparo de la foto, marque **Control auto. sensibil. ISO** y pulse .



- 2 Seleccione Activado.**
Marque **Activado** y pulse  (si selecciona **Desactivado**, la sensibilidad ISO permanecerá fijada en el valor seleccionado por el usuario).

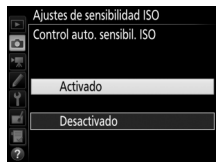

3 Establezca los ajustes.

El valor máximo de la sensibilidad ISO automática puede seleccionarse utilizando **Sensibilidad máxima** (tenga en cuenta que si la sensibilidad ISO seleccionada por el usuario es superior a la seleccionada para **Sensibilidad máxima**, el valor seleccionado por el usuario será el valor utilizado). En los modos **P** y **A**, la sensibilidad únicamente podrá ajustarse si se produce subexposición en la velocidad de obturación seleccionada para **Velocidad obturación mín.** ($1/2.000$ –30 seg., o **Automática**; en los modos **S** y **M**, la sensibilidad ISO se ajustará a la velocidad de obturación seleccionada por el usuario para una exposición óptima). Si **Automática** es seleccionado, la cámara seleccionará la velocidad de obturación mínima en base a la distancia focal del objetivo. Pulse \odot para salir una vez completados los ajustes.

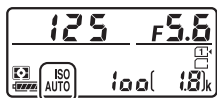

Al seleccionar **Activado**, el visor y el panel de control mostrarán **ISO AUTO**. Si altera la sensibilidad del valor seleccionado por el usuario, estos indicadores parpadearán y el valor alterado será mostrado en el visor.



Velocidad de obturación mínima

La selección de la velocidad de obturación automática puede ajustarse con precisión marcando **Automática** y pulsando : por ejemplo, los valores más rápidos que los seleccionados normalmente de forma automática pueden utilizarse con teleobjetivos para reducir las borrosidades. Sin embargo, tenga en cuenta que **Automática** solo funciona con los objetivos con CPU; si utiliza un objetivo sin CPU sin datos de objetivo, la velocidad de obturación mínima quedará ajustada a $1/30$ seg. Las velocidades de obturación podrían disminuir por debajo del mínimo seleccionado si la exposición óptima no puede lograrse con la sensibilidad ISO seleccionada para **Sensibilidad máxima**.

Control automático de sensibilidad ISO

Es más probable la aparición de ruido (píxeles luminosos aleatorios, niebla o líneas) a altas sensibilidades. Utilice la opción **RR ISO alta** de los menús de disparo para reducir el ruido (consulte la página 317). Al usar el flash, la velocidad de obturación mínima se ajustará al valor seleccionado para **Velocidad obturación mín.** a menos que este valor sea más rápido que la configuración personalizada e1 (**Velocidad sincroniz. flash**,  345) o más lento que la configuración personalizada e2 (**Velocidad obturación flash**,  346), en cuyo caso se utilizará el valor seleccionado para la configuración personalizada e2. Tenga en cuenta que la sensibilidad ISO podría aumentar automáticamente al utilizar el control automático de la sensibilidad ISO en combinación con modos de flash de sincronización lenta (disponible con el flash incorporado y los flashes opcionales indicados en la página 433), posiblemente evitando que la cámara seleccione velocidades de obturación lentas.

Activación y desactivación del control de la sensibilidad ISO automática





Puede activar o desactivar el control automático de la sensibilidad ISO pulsando el botón  (**ISO**) y girando el dial secundario. **ISO AUTO** es visualizado cuando el control automático de la sensibilidad ISO está activado.

Exposición

Medición

(Modos P, S, A y M únicamente)

Seleccione el modo en el que la cámara ajusta la exposición en los modos P, S, A y M (en el resto de modos, la cámara selecciona el método de medición de forma automática).

Opción	Descripción
	Matricial: Produce resultados naturales en prácticamente todas las situaciones. La cámara mide una amplia zona del fotograma y ajusta la exposición en conformidad con la distribución de tonos, color, composición y, con los objetivos de tipo G, E o D (□ 429), la información de distancia (medición matricial en color 3D III; con otros objetivos con CPU, la cámara utiliza la medición matricial a color III, la cual no incluye información de distancia en 3D).
	Central ponderado: La cámara mide el fotograma completo aunque asigna mayor énfasis a la zona central (si hay instalado un objetivo con CPU, el tamaño de la zona puede ser seleccionado utilizando la configuración personalizada b5, Zona ponderada central , □ 335; si hay instalado un objetivo sin CPU, la zona será equivalente a un círculo de 12 mm de diámetro). Medición clásica para retratos; recomendada si está utilizando filtros con un factor de exposición (factor de filtro) superior a $\times 1$.
	Puntual: La cámara mide un círculo de 4 mm (0,16 pulg.) de diámetro (aproximadamente un 1,5 % del encuadre). El círculo será centrado en el punto de enfoque actual, posibilitando la medición de sujetos descentrados (si se utilizan objetivos sin CPU o si AF de zona automática está activado, la cámara medirá el punto de enfoque central). Garantiza que el sujeto se expondrá correctamente, incluso con un fondo muy claro o muy oscuro.
	Ponderada en altas luces: La cámara asigna más importancia a las altas luces. Utilice esta opción para reducir pérdida de detalle en las altas luces, por ejemplo, al fotografiar actores iluminados por focos en un escenario.

Para seleccionar una opción de medición, pulse el botón  (FORMAT) y gire el dial de control principal hasta que el ajuste deseado sea visualizado en el visor y en el panel de control.

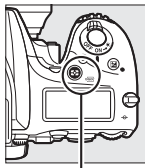

Botón  (FORMAT)

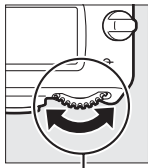

Dial de control principal



Panel de control



Visor

Datos objetivos sin CPU

Especificar la distancia focal y el diafragma máximo de objetivos sin CPU utilizando la opción **Datos objetivos sin CPU** del menú de configuración (□ 236) permite que la cámara pueda usar la medición matricial a color al seleccionar matricial, y mejora la precisión de la medición puntual y ponderada central. La medición ponderada central será utilizada si selecciona la medición ponderada en altas luces con objetivos sin CPU, o si selecciona la medición matricial con objetivos sin CPU para los cuales no se han proporcionado datos de objetivo. Tenga en cuenta que la medición ponderada central podría utilizarse también si la medición ponderada en altas luces es seleccionada con ciertos objetivos con CPU (los objetivos AI-P NIKKOR y AF que no sean del tipo G, E ni D).

Consulte también

Consulte la configuración personalizada b4 (**Medición matricial**, □ 335) para más información sobre la selección del uso o no uso de la detección de rostros por la medición matricial. Para más información sobre cómo realizar ajustes independientes para una exposición óptima en cada método de medición, consulte la configuración personalizada b6 (**Ajuste prec. exposic. óptima**, □ 336).

Bloqueo de exposición automática

Utilice el bloqueo de exposición automática para recomponer fotografías tras el uso de la medición ponderada central y la medición puntual (☐ 139) para medir la exposición.

1 Bloquee la exposición.

Coloque al sujeto en el punto de enfoque seleccionado y pulse el disparador hasta la mitad. Con el disparador presionado hasta la mitad y el sujeto ubicado en el punto de enfoque, pulse el botón AE-L/AF-L para bloquear el enfoque y la exposición (si está utilizando autofocus, confirme que el indicador de enfoque (●) aparece en el visor).

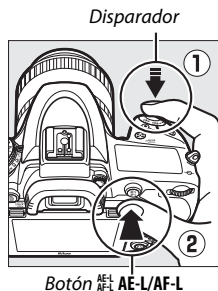

Mientras el bloqueo de exposición esté activado, aparecerá en el visor un indicador **AE-L**.



2 Recomponga la fotografía.

Manteniendo pulsado el botón AE-L/AF-L , recomponga la fotografía y dispere.



Zona medida

En la medición puntual, la exposición se bloqueará en el valor medido en un círculo de 4 mm (0,16 pulg.) centrado en el punto de enfoque seleccionado. En la medición ponderada central, la exposición quedará bloqueada en el valor medido en un círculo de 12 mm en el centro del visor.

Ajuste de la velocidad de obturación y del diafragma

Mientras el bloqueo de la exposición esté activado, podrá configurar los siguientes ajustes sin alterar el valor medido para la exposición:

Modo	Ajuste
P	Velocidad de obturación y diafragma (programa flexible; <input type="checkbox"/> 89)
S	Velocidad de obturación
A	Diafragma

Los nuevos valores pueden ser confirmados en el visor y en el panel de control. Tenga en cuenta que la medición no podrá ser modificada si el bloqueo de exposición está activado.

Consulte también

Si selecciona **Activado** para la configuración personalizada c1 (**Disparador AE-L**, 336), la exposición se bloqueará al pulsar hasta la mitad el disparador. Para más información sobre cómo cambiar la función del botón ^{AE-L}~~AE-L~~ **AE-L/AF-L**, consulte la configuración personalizada f4 (**Asignar botón AE-L/AF-L**, 361).

Compensación de exposición

(Modos P, S, A, M, SCENE y  únicamente)

La compensación de exposición se usa para modificar los valores de exposición sugeridos por la cámara y obtener imágenes más claras o más oscuras. Es más efectiva al usarse con la medición ponderada central o la medición puntual ( 139). Seleccione valores entre -5 EV (subexposición) y $+5$ EV (sobrexposición) en incrementos de $\frac{1}{3}$ EV. En resumen, los valores positivos hacen que el sujeto aparezca más brillante y los valores negativos lo oscurecen.



-1 EV



Sin compensación de la exposición



$+1$ EV

Para seleccionar un valor para la compensación de exposición, pulse el botón  y gire el dial de control principal hasta que el valor deseado sea visualizado en el panel de control o en el visor.

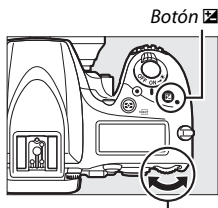

Dial de control principal



± 0 EV





(Botón  pulsado)



$-0,3$ ($-\frac{1}{3}$) EV



$+2,0$ EV

Con valores distintos a $\pm 0,0$, el 0 en el centro de los indicadores de exposición parpadeará (modos **P**, **S**, **A**, **SCENE** y ) y se visualizará un icono  en el panel de control y en el visor después de soltar el botón . El valor actual para la compensación de la exposición puede confirmarse en el indicador de exposición pulsando el botón .







Podrá restaurar la exposición normal ajustando la compensación de la exposición a ± 0 (los ajustes en la compensación de la exposición en los modos **SCENE** y  serán restaurados al seleccionar otro modo). La compensación de exposición no se restaura al apagar la cámara.

Modo M







En el modo **M**, la compensación de la exposición afecta únicamente al indicador de exposición; la velocidad de obturación y el diafragma no cambian.

Consulte también

Para más información sobre la selección del tamaño de los incrementos disponibles para la compensación de exposición, consulte la configuración personalizada b2 (**Pasos EV para control expos.**,  333). Para más información sobre la realización de los ajustes de la compensación de exposición sin pulsar el botón , consulte la configuración personalizada b3 (**Compens. de exposición fácil**,  334). Para más información sobre la restricción de los efectos de la compensación de exposición en el fondo al usar un flash para la iluminación de fondo, consulte la configuración personalizada e4 (**Composic. exposición flash**,  353). Para más información sobre la variación automática de la exposición, el nivel del flash, el balance de blancos o D-Lighting activo, consulte la página 202.

Balance de blancos (Modos P, S, A y M únicamente)

El balance de blancos garantiza que los colores no se vean afectados por el color de la fuente de luz. En los modos que no sean **P, S, A** ni **M**, la cámara ajusta automáticamente el balance de blancos. Se recomienda el uso del balance de blancos automático para la mayoría de fuentes de iluminación en los modos **P, S, A** y **M**, podrá seleccionar otros valores si fuese necesario en conformidad con el tipo de fuente:

	Opción	Temp. de color*
AUTO	Automático	3.500–8.000 K
	Normal	
	Mantener colores luz cálida	
	Incandescente	3.000 K
	Fluorescente	
	Lámparas de vapor de sodio	2.700 K
	Fluorescentes blancos cálidos	3.000 K
	Fluorescentes blancos	3.700 K
	Fluorescentes blancos fríos	4.200 K
	Fluorescentes día blancos	5.000 K
	Fluorescentes luz de día	6.500 K
	Vapor mercurio a alta temp.	7.200 K
	Luz del sol directa	5.200 K
	Flash	5.400 K
	Nublado	6.000 K
	Sombra	8.000 K
	Elegir temperatura color (☐ 152)	2.500–10.000 K
PRE	Preajuste manual (☐ 155)	—

* Todos los valores son aproximados y no reflejan el ajuste de precisión (si fuese aplicable).

El balance de blancos se ajusta pulsando el botón  (WB) y girando el dial de control principal hasta que el ajuste deseado sea visualizado en la pantalla de información.

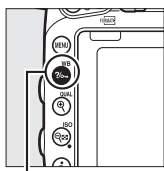

Botón  (WB)

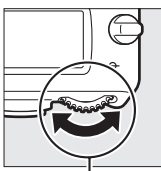

Dial de control principal



Pantalla de información

Los menús de disparo

Puede ajustar igualmente el balance de blancos usando la opción **Balance de blancos** en cualquiera de los menús de disparo (□ 310, 321), opción que también podrá ser utilizada para ajustar con precisión el balance de blancos (□ 149) o para medir un valor para un balance de blancos de preajuste manual (□ 155). La opción **Automático** del menú **Balance de blancos** ofrece una selección entre **Normal** y **Mantener colores luz cálida**, la cual preserva los colores cálidos producidos por la iluminación incandescente, mientras que la opción  **Fluorescente** puede utilizarse para seleccionar la fuente de luz de los tipos bulb. El elemento del menú de disparo del vídeo ofrece la opción **Igual que ajustes de foto** que ajusta el balance de blancos de los vídeos en el mismo ajuste que el utilizado para la realización de fotografías.

Iluminación de flash de estudio

El balance de blancos automático podría no producir los resultados deseados con flashes de estudio grandes. Utilice el balance de blancos de preajuste manual o ajuste el balance de blancos a **Flash** y utilice el ajuste de precisión para configurar el balance de blancos.

Temperatura de color

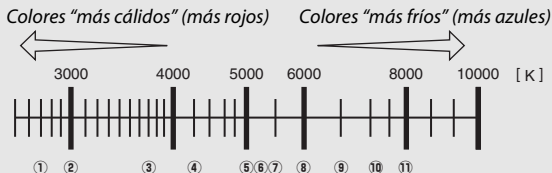

El color percibido de una fuente de luz varía dependiendo del visor así como de otras condiciones. La temperatura de color es una medida objetiva del color de una fuente de luz definida en relación a la temperatura a la cual un objeto tendría que calentarse para irradiar luz en la misma longitud de onda. Las fuentes de luz con una temperatura de color cercana a 5.000–5.500 K se ven blancas, y las fuentes de luz con una temperatura de color más baja, como las bombillas de luz incandescente, se ven ligeramente amarillas o rojas. Las fuentes de luz con una temperatura de color mayor aparecerán tintadas de azul.



- | | |
|---|---|
| ① | ☀️ (lámparas de vapor de sodio): 2.700 K |
| ② | 💡 (incandescente)/☀️ (fluorescentes blancos cálidos): 3.000 K |
| ③ | ☀️ (fluorescentes blancos): 3.700 K |
| ④ | ☀️ (fluorescentes blancos fríos): 4.200 K |
| ⑤ | ☀️ (fluorescentes día blancos): 5.000 K |
| ⑥ | ☀️ (luz del sol directa): 5.200 K |
| ⑦ | ⚡ (flash): 5.400 K |
| ⑧ | ☁️ (nublado): 6.000 K |
| ⑨ | ☀️ (fluorescentes luz de día): 6.500 K |
| ⑩ | ☀️ (vapor mercurio a alta temp.): 7.200 K |
| ⑪ | 🏠 (sombra): 8.000 K |

Nota: Todas las cifras son aproximadas.

Consulte también

Al seleccionar **Horq. balance blancos** para la configuración personalizada e6 (**Juego de horquillado auto.**,  353), la cámara creará varias imágenes cada vez que suelte el obturador. El balance de blancos variará con cada imagen, “horquillando” el valor actualmente seleccionado para el balance de blancos ( 208).

Ajuste de precisión del balance de blancos

Con ajustes distintos de **☑** (**Elegir temperatura color**), el balance de blancos puede “ajustarse con precisión” para compensar las variaciones en el color de la fuente de iluminación o para introducir un molde de color deliberado en una imagen.

■ El menú del balance de blancos

Para ajustar con precisión el balance de blancos desde los menús de disparo, seleccione **Balance de blancos** y siga los pasos indicados a continuación.

1 Visualice las opciones del ajuste de precisión.

Marque una opción de balance de blancos y pulse **⏏** (si visualiza un submenú, seleccione la opción deseada y vuelva a pulsar **⏏** para visualizar las opciones del ajuste de precisión; para más información sobre el ajuste de precisión del balance de blancos de preajuste manual, consulte la página 164).

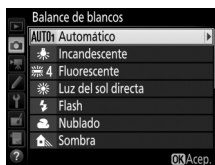

2 Ajuste con precisión el balance de blancos.

Utilice el multiselector para realizar un ajuste de precisión del balance de blancos. El balance de blancos puede ajustarse con precisión en el eje ámbar (A)–azul (B) en pasos de 0,5 y en el eje verde (G)–magenta (M) en pasos de 0,25. El eje horizontal (ámbar-azul) corresponde a la temperatura de color, mientras que el eje vertical (verde-magenta) tiene efectos similares a los correspondientes a los filtros de compensación del color (CC). El eje horizontal se divide en incrementos equivalentes a aproximadamente 5 mired, el eje vertical en incrementos de aproximadamente 0,05 unidades de densidad difusa.

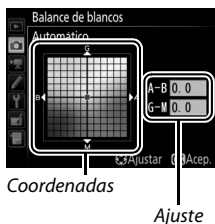

3 Pulse **OK**.

Pulse **OK** para guardar los ajustes y volver los menús de disparo.

■ El botón **WB** (WB)

Bajo ajustes distintos a **K** (**Elegir temperatura color**) y **PRE** (**Preajuste manual**), el botón **WB** (WB) puede utilizarse para ajustar con precisión el balance de blancos en el eje ámbar (A)–azul (B) (página 149; para ajustar con precisión el balance de blancos al seleccionar **PRE**, utilice el menú de disparo según se indica en la página 164). Pulse el botón **WB** (WB) y gire el dial secundario para ajustar con precisión el balance de blancos en pasos de 0,5 (con cada incremento completo equivalente a aproximadamente 5 mired) hasta que el valor deseado sea visualizado en el panel de control y en la pantalla de información. Si gira el dial secundario hacia la izquierda aumentará la cantidad del ámbar (A). Si gira el dial secundario hacia la derecha aumentará la cantidad del azul (B).

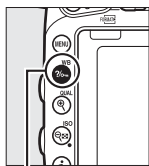

Botón **WB** (WB)

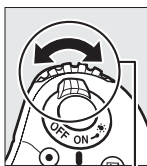

Dial secundario



Panel de control



Pantalla de información

Ajuste de precisión del balance de blancos

Si el balance de blancos ha sido ajustado con precisión, se visualizará un asterisco (“*”) en la pantalla de información. Tenga en cuenta que los colores de los ejes de ajuste de precisión son relativos, no absolutos. Por ejemplo, si mueve el cursor hacia **B** (azul) cuando se ha seleccionado un ajuste “cálido” como  (incandescente) para el balance de blancos, las fotografías se tornarán ligeramente “más frías”, pero no se vuelven azules.



Pantalla de información

“Mired”

Cualquier cambio en la temperatura de color produce una mayor diferencia en el color a bajas temperaturas de color que a altas temperaturas de color. Por ejemplo, un cambio de 1.000 K produce un cambio mucho mayor en el color a 3.000 K que a 6.000 K. Mired, calculado multiplicando la temperatura de color inversa por 10^6 , es una medida de temperatura de color que considera tal variación, y como tal es la unidad utilizada en los filtros de compensación de temperatura de color. P. ej.:

- 4.000 K–3.000 K (una diferencia de 1.000 K) = 83 mired
- 7.000 K–6.000 K (una diferencia de 1.000 K) = 24 mired

Selección de una temperatura de color

Siga los pasos indicados a continuación para seleccionar una temperatura de color al seleccionar **K** (**Elegir temperatura color**) para el balance de blancos.

✓ Selección de una temperatura de color

Tenga en cuenta que podrían no obtenerse los resultados deseados con el flash o con iluminación fluorescente. Seleccione **⚡ (Flash)** o **☀ (Fluorescente)** para este tipo de fuentes. Con otro tipo de fuentes de iluminación, realice un disparo de prueba para determinar si el valor seleccionado es adecuado.

■ El menú del balance de blancos

Puede seleccionar la temperatura de color usando las opciones **Balance de blancos** en los menús de disparo. Introduzca valores para los ejes ámbar-azul y verde-magenta (📖 149) tal y como se describe a continuación.

1 Seleccione Elegir temperatura color.

Seleccione **Balance de blancos** en cualquiera de los menús de disparo, a continuación marque **Elegir temperatura color** y pulse **⏪**.

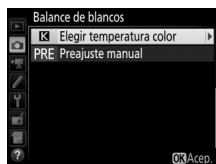



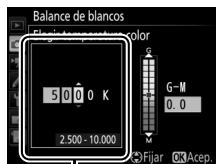

2 Seleccione un valor para el ámbar-azul.

Pulse **⏪** o **⏩** para marcar dígitos y pulse **⏪** o **⏩** para cambiarlos.



Valor del eje ámbar (A)-
azul (B)

3 Seleccione un valor para el verde-magenta.

Pulse  o  para marcar el eje G (verde) o M (magenta) y pulse  o  para elegir un valor.

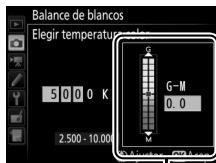

Valor del eje verde (G)-magenta (M)

4 Pulse .

Pulse  para guardar los cambios y volver a los menús de disparo. Si selecciona cualquier otro valor que no sea 0 para el eje verde (G)-magenta (M), se visualizará un asterisco ("*") en la pantalla de información.

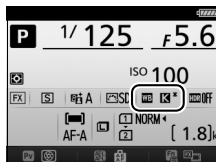

■ El botón ?/0-n (WB)

Al seleccionar K (Elegir temperatura color), podrá utilizar el botón ?/0-n (WB) para seleccionar la temperatura de color, aunque únicamente para el eje ámbar (A)–azul (B). Pulse el botón ?/0-n (WB) y gire el dial secundario hasta que el valor deseado sea visualizado en el panel de control y en la pantalla de información (los ajustes se realizan en mireds; \square 151). Para introducir directamente una temperatura de color, pulse el botón ?/0-n (WB) y pulse ?/0-n o ?/0-n para marcar un dígito y pulse ?/0-n o ?/0-n para modificarlo.

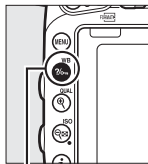

Botón ?/0-n (WB)

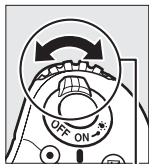

Dial secundario



Panel de control

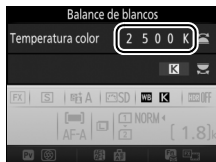

Pantalla de información

Preajuste manual

El preajuste manual se utiliza para registrar y recuperar ajustes personalizados de balance de blancos para fotografiar en condiciones de iluminación mixta o para compensar fuentes de luz en las que predomine un tono de color fuerte. La cámara puede almacenar hasta un máximo de seis valores para el balance de blancos de preajuste manual en los preajustes de d-1 a d-6. Existen dos métodos disponibles para la configuración del balance de blancos de preajuste manual:

Método	Descripción
Medición directa	Coloque un objeto de color gris neutro o blanco bajo la iluminación que será utilizada en la foto final y la cámara medirá el balance de blancos (□ 155). En la fotografía live view y en el vídeo live view (□ 54, 66), el balance de blancos puede medirse en una zona seleccionada del fotograma (balance de blancos puntual, □ 159).
Copiar desde la fotografía existente	Copie el balance de blancos de la foto en la tarjeta de memoria (□ 162).

Fotografía con visor

1 Ilumine un objeto de referencia.

Coloque un objeto blanco o gris neutro bajo la iluminación que se utilizará en la fotografía final. En los ajustes de estudio, podrá utilizar un cartón gris estándar como objeto de referencia. Tenga en cuenta que la exposición aumenta automáticamente en 1 EV al medir el balance de blancos; en el modo **M**, ajuste la exposición de manera que el indicador de exposición muestre ± 0 (□ 94).

2 Ajuste el balance de blancos a PRE (Preajuste manual).

Pulse el botón  (WB) y gire el dial de control principal hasta que PRE sea visualizado en la pantalla de información.

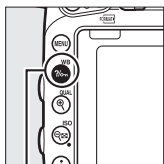

Botón  (WB)

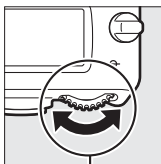

Dial de control principal

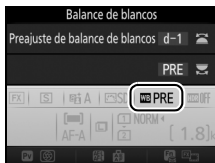

Pantalla de información

3 Seleccione un preajuste.

Pulse el botón  (WB) y gire el dial secundario hasta que el preajuste de balance de blancos deseado (d-1 a d-6) sea visualizado en la pantalla de información.

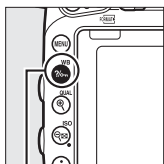

Botón  (WB)

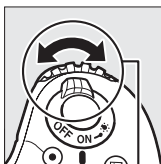



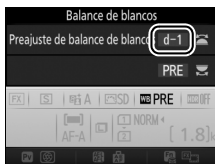

Dial secundario



Pantalla de información

Medición del balance de blancos de preajuste manual (fotografía con visor)

El balance de blancos de preajuste manual no puede medirse mientras realice una fotografía HDR ( 177) o exposiciones múltiples ( 216), o si **Grabar vídeos** es seleccionado para la configuración personalizada g4 (**Asignar disparador**,  373) y el selector live view es girado hacia .

4 Seleccione el modo de medición directa.

Libere brevemente el botón $\frac{1}{60}$ (WB) y, a continuación, pulse el botón hasta que $P_r \xi$ comience a parpadear en el panel de control y en el visor. Las pantallas parpadearán durante aproximadamente seis segundos.

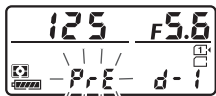

Panel de control



Visor

5 Mida el balance de blancos.

Antes de que los indicadores dejen de parpadear, encuadre el objeto de referencia de modo que ocupe todo el visor y pulse el disparador por completo. La cámara medirá un valor para el balance de blancos y lo almacenará en el preajuste seleccionado en el paso 3. No se grabará ninguna fotografía; el balance de blancos puede medirse con precisión incluso si la cámara no está enfocada.



Preajustes protegidos

Si el preajuste actual está protegido (\square 164), $P_r \xi$ o Prt parpadearán en el panel de control, en el visor y en la pantalla de información si intenta medir un nuevo valor.

6 Compruebe los resultados.

Si la cámara pudo medir un valor para el balance de blancos, **Good** parpadeará en el panel de control durante aproximadamente seis segundos, mientras que en el visor aparecerá un **Good** parpadeando.

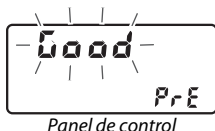

Panel de control



Visor

Si la iluminación es demasiado oscura o demasiado brillante, es posible que la cámara no pueda medir el balance de blancos. Un **no Good** parpadeando aparecerá en el panel de control y en el visor durante aproximadamente seis segundos. Pulse el disparador hasta la mitad para volver al paso 5 y mida de nuevo el balance de blancos.

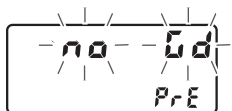

Panel de control



Visor

✓ Modo de medición directa

Si no se realiza ninguna operación durante la fotografía con visor mientras las pantallas parpadean, el modo de medición directa finalizará en el tiempo seleccionado en la configuración personalizada c2 (**Temporizador de espera**, □ 336).

🔍 Selección de un preajuste

Seleccionar **Preajuste manual** para la opción **Balance de blancos** en cualquiera de los menús de disparo muestra el diálogo indicado a la derecha; marque un preajuste y pulse **OK**. Si no existe actualmente ningún valor para el preajuste seleccionado, el balance de blancos se ajusta a 5.200 K, al igual que con **Luz del sol directa**.



Live view (balance de blancos puntual)

En la fotografía live view y el vídeo live view (📖 54, 66), el balance de blancos puede medirse en una zona seleccionada del fotograma, eliminando la necesidad de preparar un objeto de referencia o tener que cambiar los objetivos durante la fotografía con teleobjetivo.

1 Pulse el botón **[LV]**.

El espejo se elevará y la vista a través del objetivo será visualizada en la pantalla de la cámara.

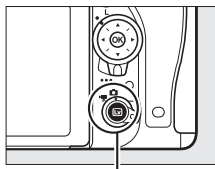

Botón **[LV]**

2 Ajuste el balance de blancos a **PRE** (preajuste manual).

Pulse el botón **[WB]** y gire el dial de control principal hasta que **PRE** sea visualizado en la pantalla.

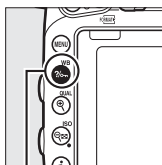

Botón **[WB]**

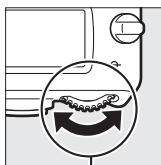

Dial de control principal



Pantalla

3 Seleccione un preajuste.

Pulse el botón **WB** y gire el dial secundario hasta que el preajuste de balance de blancos deseado (d-1 a d-6) sea visualizado en la pantalla.

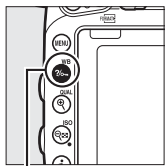

Botón **WB**

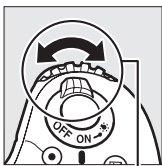

Dial secundario



Pantalla

4 Seleccione el modo de medición directa.

Libere brevemente el botón **WB** y, a continuación, pulse el botón hasta que el icono **PRE** de la pantalla comience a parpadear. Un objetivo de balance de blancos puntual (□) será visualizado en el punto de enfoque seleccionado.



Pantalla

5 Coloque el objetivo sobre una zona blanca o gris.

Mientras **PRE** parpadee en la pantalla, utilice el multiselector para colocar el □ sobre una zona blanca o gris del sujeto. Para ampliar el área alrededor del objetivo para un posicionamiento más preciso, pulse el botón **QUAL**.



6 Mida el balance de blancos.

Pulse **OK** o pulse el disparador hasta el fondo para medir el balance de blancos. El tiempo disponible para medir el balance de blancos es el seleccionado para la configuración personalizada c4 (**Retar. apagad. pantalla**) > **Live view** (☰ 337).



Si la cámara no puede medir el balance de blancos, el mensaje indicado a la derecha será visualizado. Seleccione un nuevo objetivo de balance de blancos y repita el proceso desde el paso 5.

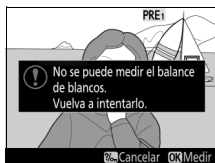

7 Salga del modo de medición directa.

Pulse el botón **WB** para salir del modo de medición directa.

Al seleccionar **Preajuste manual** para **Balance de blancos** en cualquiera de los menús de disparo, la posición del objetivo utilizado para medir el balance de blancos de preajuste manual será visualizada en los preajustes grabados durante la fotografía live view y vídeo live view.



Medición del balance de blancos de preajuste manual (live view)

El balance de blancos de preajuste manual no puede medirse al seleccionar **Grabar vídeos** para la configuración personalizada g4 (**Asignar disparador**, ☰ 373) y si el selector live view es girado a **ON**. El balance de blancos de preajuste manual no puede ajustarse mientras una exposición HDR esté en curso (☰ 177).

Gestión de preajustes

■ Copiar el balance de blancos de una fotografía

Siga los siguientes pasos para copiar un valor para el balance de blancos desde una fotografía ya existente a un preajuste seleccionado.

1 Seleccione **Preajuste manual**.

Seleccione **Balance de blancos** en cualquiera de los menús de disparo, a continuación marque **Preajuste manual** y pulse \odot .

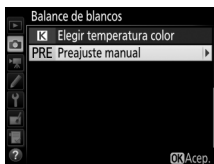

2 Seleccione un destino.

Marque el preajuste de destino (d-1 a d-6) y pulse \odot (ISO).

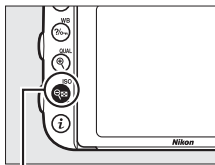

Botón \odot (ISO)



3 Elija **Seleccionar imagen**.

Marque **Seleccionar imagen** y pulse \odot .

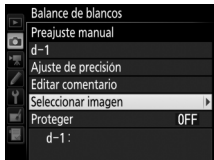

4 Marque una imagen de origen. Marque la imagen de origen.



5 Copie el balance de blancos.

Pulse **OK** para copiar el valor del balance de blancos de la fotografía marcada al preajuste seleccionado. Si la fotografía marcada tiene un comentario (📖 384), el comentario será copiado al comentario del preajuste seleccionado.

🔍 Selección de una imagen de origen

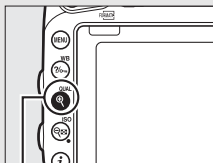

Para visualizar la imagen marcada en el paso 4 a pantalla completa, mantenga pulsado el botón **QUAL** (QUAL).



Botón **QUAL** (QUAL)



Selección de un preajuste de balance de blancos

Pulse  para marcar el preajuste del balance de blancos actual (d-1 – d-6) y pulse  para seleccionar otro preajuste.

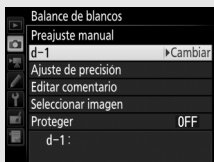

Ajuste de precisión del balance de blancos de preajuste manual

Podrá ajustar con precisión el preajuste seleccionado seleccionando **Ajuste de precisión** y ajustando el balance de blancos tal y como se describe en la página 149.

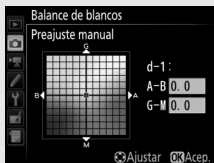

Editar comentario

Para introducir un comentario descriptivo de hasta 36 caracteres para el preajuste de balance de blancos actual, seleccione **Editar comentario** en el menú de balance de blancos de preajuste manual e introduzca un comentario según se describe en la página 171.

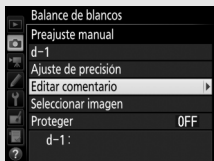

Proteger

Para proteger el preajuste de balance de blancos actual, seleccione **Proteger** en el menú de balance de blancos de preajuste manual, a continuación marque **Activado** y pulse . Los preajustes protegidos no pueden modificarse y las opciones **Ajuste de precisión** y **Editar comentario** no pueden utilizarse.

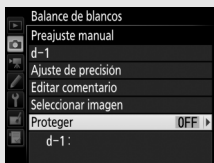







Mejora de la imagen

Picture Controls *(modos P, S, A y M únicamente)*

En los modos **P**, **S**, **A** y **M**, su selección de Picture Control determina el procesamiento de las imágenes (en el resto de modos, la cámara selecciona automáticamente un Picture Control).

Selección de un Picture Control

Seleccione un Picture Control según el sujeto o tipo de escena.

Opción	Descripción
 SD Estándar	Se aplica un procesamiento estándar para obtener resultados equilibrados. Recomendado para la mayoría de las situaciones.
 NL Neutro	Se aplica un procesamiento mínimo para obtener resultados naturales. Elija esta opción para fotografías que posteriormente van a ser procesadas o retocadas.
 VI Intenso	Las imágenes son mejoradas para obtener un efecto intenso de impresión fotográfica. Elija esta opción para fotografías en las que desea acentuar los colores primarios.
 MC Monocromo	Para tomar fotografías monocromas.
 PT Retrato	Otorga una textura natural y una sensación circular en la piel de los sujetos en el retrato.
 LS Paisaje	Produce paisajes naturales y urbanos vibrantes.
 FL Plano	Los detalles son preservados en una amplia gama de tonos, desde altas luces hasta sombras. Elija esta opción para fotografías que posteriormente van a ser ampliamente procesadas o retocadas.

El menú de disparo del vídeo

La opción **Fijar Picture Control** del menú de disparo del vídeo también ofrece una opción **Igual que ajustes de foto** que ajusta el Picture Control en los vídeos, al igual que la utilizada en las fotografías.

- 1 Seleccione Fijar Picture Control.**
Marque **Fijar Picture Control** en cualquiera de los menús de disparo y pulse .



- 2 Seleccione un Picture Control.**
Marque un Picture Control y pulse .



Picture Control personalizados

Los *Picture Control personalizados* se crean mediante la modificación de los *Picture Control* existentes utilizando la opción **Gestionar Picture Control** en los menús de disparo (□ 170). Los *Picture Control* personalizados pueden guardarse en una tarjeta de memoria para compartirse con otras cámaras del mismo modelo y software compatible (□ 173).

El indicador de Picture Control

El *Picture Control* actual aparece indicado en la pantalla de información al pulsar el botón **Info**.

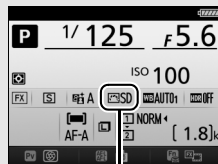

Indicador de Picture Control

Modificación de los Picture Control





Los Picture Control preajustados o personalizados existentes (📖 170) pueden modificarse para adaptarse al tipo de escena o a las intenciones creativas del usuario. Seleccione una combinación equilibrada de ajustes utilizando **Ajuste rápido**, o realice ajustes manuales para ajustes individuales.

1 Seleccione un Picture Control.

Marque el Picture Control deseado en la lista de Picture Control (📖 165) y pulse .



2 Realice los ajustes.

Pulse  o  para marcar el ajuste deseado y pulse  o  para seleccionar un valor en incrementos de 1, o gire el dial secundario para seleccionar un valor en incrementos de 0,25 (📖 168).

Repita este paso hasta que se hayan ajustado todos los valores, o seleccione una combinación predeterminada de ajustes utilizando el multiselector para seleccionar **Ajuste rápido**. Los ajustes predeterminados pueden restablecerse pulsando el botón  (FORMAT).



3 Pulse .

Modificaciones de Picture Control originales

Los Picture Control que hayan sido modificados de los ajustes predeterminados aparecen indicados por un asterisco ("*").



■ Ajustes de Picture Control

Opción		Descripción
Ajuste rápido		Disminuya o aumente el efecto del Picture Control seleccionado (tenga en cuenta que esto restablece todos los ajustes manuales). No está disponible con Neutro , Monocromo , Plano ni con los Picture Control personalizados (□ 170).
Ajustes manuales (todos los Picture Control)	Nitidez	Permite controlar la nitidez de los contornos. Seleccione A para ajustar automáticamente la nitidez según el tipo de escena.
	Claridad	Ajuste manualmente la claridad o seleccione A para que la cámara ajuste la claridad automáticamente. Dependiendo de la escena, podrían aparecer sombras alrededor de los objetos brillantes o podrían aparecer halos de luz alrededor de los objetos oscuros con algunos ajustes. Claridad no es aplicable a los vídeos.
	Contraste	Ajuste manualmente el contraste o seleccione A para que la cámara ajuste el contraste automáticamente.
	Brillo	Aumente o disminuya el brillo sin pérdida de detalle en las altas luces o sombras.
Ajustes manuales (únicamente no monocromo)	Saturación	Controle la intensidad de los colores. Seleccione A para ajustar automáticamente la saturación según el tipo de escena.
	Tono	Ajuste el tono.
Ajustes manuales (solo monocromo)	Efectos de filtro	Permite simular el efecto de los filtros de color en fotografías monocromas (□ 169).
	Cambio de tono	Elija el tinte que se va a utilizar en las fotografías monocromas (□ 170).

✔ "A" (Automático)

Los resultados para el ajuste automático de la nitidez, claridad, contraste y saturación varían según la exposición y la posición del sujeto en el encuadre. Para obtener mejores resultados, utilice un objetivo de tipo G, E o D.

✎ Cambio entre manual y automático

Pulse el botón  (QUAL) para alternar entre los ajustes manual y automático (A) de la nitidez, claridad, contraste y saturación.

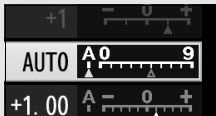

✎ Picture Control personalizados

Las opciones disponibles para los Picture Control personalizados son las mismas que aquellas en las que se basaron los Picture Control personalizados.

✎ Ajustes anteriores

El indicador  que aparece debajo de la visualización del valor en el menú de ajuste de Picture Control indica el valor de ajuste anterior. Utilícelo como referencia a la hora de ajustar los valores.

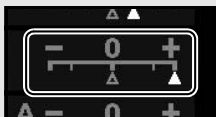



✎ Efectos de filtro (únicamente monocromo)

Las opciones de este menú simulan el efecto de los filtros de color en fotografías monocromas. Se encuentran disponibles los siguientes efectos de filtro:

Opción	Descripción
Y	Amarillo
O	Naranja
R	Rojo
G	Verde

Tenga en cuenta que los efectos que se consiguen con **Efectos de filtro** son más pronunciados que los que se consiguen con los filtros fotográficos.

Cambio de tono (únicamente monocromo)

Pulsar  al seleccionar **Cambio de tono** muestra las opciones de saturación. Pulse  o  para ajustar la saturación en incrementos de 1, o gire el dial secundario para seleccionar un valor en incrementos de 0,25. El control de la saturación no está disponible cuando se selecciona **B&W** (blanco y negro).



Creación de Picture Control personalizados

Los Picture Control suministrados con la cámara se pueden modificar y guardar como Picture Control personalizados.

1 Seleccione **Gestionar Picture Control**.

Marque **Gestionar Picture Control** en cualquiera de los menús de disparo y pulse .





2 Seleccione **Guardar/editar**.

Marque **Guardar/editar** y pulse .





3 Seleccione un Picture Control.

Marque un Picture Control existente y pulse , o pulse  para ir al paso 5 y guardar una copia del Picture Control marcado sin modificarlo.



4 Edite el Picture Control seleccionado.

Consulte la página 168 para obtener más información. Para cancelar los cambios y volver a comenzar desde los ajustes predeterminados, pulse el botón  (FORMAT). Una vez finalizados los ajustes, pulse .







5 Seleccione un destino.

Seleccione un destino para el Picture Control personalizado (C-1 a C-9) y pulse .



6 Otorgue un nombre al Picture Control.

Aparece el cuadro de diálogo de introducción de texto visualizado a la derecha. De forma predeterminada, a los Picture Control nuevos se les asignan nombres agregando un número de dos dígitos (asignado automáticamente) al nombre del Picture Control existente; para utilizar el nombre predeterminado, vaya al paso 7. Para mover el cursor en la zona del nombre, mantenga pulsado el botón  (ISO) y pulse  o . Para introducir una letra nueva en la posición actual del cursor, utilice el multiselector para marcar el carácter deseado en la zona del teclado y pulse . Para borrar el carácter en la posición actual del cursor, pulse el botón .





Zona de nombre

Los nombres de los Picture Control personalizados pueden tener hasta diecinueve caracteres de longitud. Se borrará cualquier carácter más allá del diecinueve.

7 Pulse (QUAL).

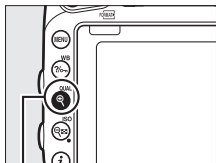
Pulse el botón  (QUAL) para guardar los cambios y salir. El nuevo Picture Control aparecerá en la lista de Picture Control.



Botón  (QUAL)



Gestionar Picture Control > Cambiar de nombre

Podrá cambiar el nombre de los Picture Control personalizados en cualquier momento utilizando la opción **Cambiar de nombre** en el menú **Gestionar Picture Control**.

Gestionar Picture Control > Borrar

La opción **Borrar** en el menú **Gestionar Picture Control** puede utilizarse para borrar los Picture Control personalizados seleccionados cuando ya no sean necesarios.

El icono del Picture Control original

El Picture Control preajustado original en el cual se basa el Picture Control personalizado viene indicado por un icono en la esquina superior derecha de la pantalla de edición.

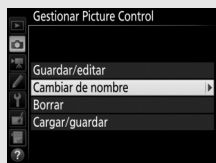

Icono del Picture Control original



Compartir los Picture Control personalizados

Utilice la opción **Cargar/guardar** del menú **Gestionar Picture Control** para copiar los Picture Control personalizados en y desde las tarjetas de memoria. Los Picture Control personalizados pueden crearse en un ordenador usando Picture Control Utility 2, una utilidad abierta desde ViewNX 2 (suministrado) o Capture NX-D (☐ 268), a continuación se guardarán en una tarjeta de memoria y se copiarán en la cámara. Los Picture Control personalizados creados en la cámara pueden copiarse en una tarjeta de memoria para ser utilizados en otras D750. Cuando las copias ya no sean necesarias, podrán borrarse utilizando la opción **Borrar de la tarjeta**.

Para copiar Picture Control personalizados a o desde la tarjeta de memoria, o para borrar Picture Control personalizados de la tarjeta de memoria, marque **Cargar/guardar** en el menú **Gestionar Picture Control** y pulse \odot . Se visualizarán las siguientes opciones:

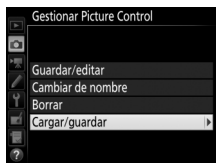

- **Copiar a la cámara:** Copie los Picture Control personalizados desde la tarjeta de memoria a los Picture Control personalizados C-1 a C-9 de la cámara y póngales el nombre que desee.
- **Borrar de la tarjeta:** Borre los Picture Control personalizados seleccionados de la tarjeta de memoria. El cuadro de diálogo de confirmación mostrado a la derecha aparecerá antes de que se borre un Picture Control; para borrar el Picture Control seleccionado, marque **Sí** y pulse \odot .
- **Copiar a la tarjeta:** Copie un Picture Control personalizado (C-1 a C-9) de la cámara al destino seleccionado (1 a 99) en la tarjeta de memoria.



Guardar los Picture Control personalizados

Se pueden guardar hasta 99 Picture Control personalizados en la tarjeta de memoria en cualquier momento. La tarjeta de memoria únicamente se puede utilizar para guardar Picture Control personalizados creados por el usuario. Los Picture Control preajustados suministrados con la cámara (□ 165) no se pueden copiar en la tarjeta de memoria, ni renombrarse, ni borrarse.

Las opciones del menú **Gestionar Picture Control** son aplicables únicamente a la tarjeta de memoria de la ranura 1. Los Picture Control personalizados no pueden borrarse ni copiarse en o desde la tarjeta de la ranura 2.

Preservación de los detalles en altas luces y sombras

D-Lighting activo

(modos P, S, A y M únicamente)

La función D-Lighting activo conserva los detalles en las altas luces y sombras, creando fotografías con un contraste natural. Utilice esta opción con escenas de alto contraste, como por ejemplo al fotografiar una escena luminosa del exterior a través del marco de una puerta o de una ventana o al fotografiar sujetos en la sombra en un día soleado. Es especialmente efectivo al usarse con la medición matricial (□ 139).



D-Lighting activo desactivado



D-Lighting activo:  Automático

“D-Lighting activo” frente a “D-Lighting”

La opción **D-Lighting activo** del menú de disparo de la foto ajusta la exposición antes de disparar para optimizar el rango dinámico, mientras que la opción **D-Lighting** del menú retoque (□ 397) aclara las sombras de las imágenes después de tomarlas.





Para utilizar D-Lighting activo:

1 Seleccione D-Lighting activo.

Marque **D-Lighting activo** en el menú de disparo de la foto y pulse .



2 Elija una opción.



Marque la opción deseada y pulse . Si selecciona  **Automático**, la cámara ajustará automáticamente D-Lighting activo en conformidad con las condiciones de disparo (sin embargo, en el modo M,  **Automático** es equivalente a  **Normal**).



D-Lighting activo

Podría aparecer ruido (píxeles luminosos aleatorios, niebla o líneas) en las fotografías realizadas con D-Lighting activo. Con algunos sujetos, podría notar un sombreado desigual, sombras alrededor de objetos brillantes o halos alrededor de objetos oscuros. D-Lighting activo no podrá ser utilizado a sensibilidades ISO de Hi 0,3 o superiores.

Consulte también

Al seleccionar **Horq. D-Lighting activo** para la configuración personalizada e6 (**Juego de horquillado auto.**,  353), la cámara modificará D-Lighting activo en una serie de disparos ( 212). Para obtener información sobre cómo utilizar el botón **Fn** y el dial de control principal para seleccionar una opción de D-Lighting activo, consulte la página 360.

Alto rango dinámico (HDR)

Utilizado con sujetos de alto contraste, Alto Rango Dinámico (HDR, por sus siglas en inglés) preserva los detalles en las altas luces y sombras combinando dos disparos realizados con distintas exposiciones. HDR es más eficaz al utilizarse con la medición matricial (☐ 139; con la medición ponderada central o puntual y con objetivos sin CPU, una intensidad de **Automática** equivale a **Normal**). No puede utilizarse para grabar imágenes NEF (RAW). La iluminación con flash, el horquillado (☐ 202), la exposición múltiple (☐ 216) y la fotografía time-lapse (☐ 229) no podrán utilizarse mientras HDR esté activado y las velocidades de obturación $\frac{1}{2}$ y $\frac{1}{4}$ - - no estarán disponibles.



+



Primera exposición (más oscura)

Segunda exposición (más clara)

Imagen HDR combinada

1 Seleccione HDR (alto rango dinámico).

Marque HDR (alto rango dinámico) en el menú de disparo de la foto y pulse .



2 Seleccione un modo.

Marque **Modo HDR** y pulse .



Marque una de las siguientes opciones y pulse .

- **Para realizar una serie de fotografías HDR**, seleccione **ON  Activado (serie)**. Los disparos HDR continuarán hasta que seleccione **Desactivado** para **Modo HDR**.
- **Para realizar una fotografía HDR**, seleccione **Activado (foto única)**. Los disparos en el modo normal comenzarán automáticamente tras la creación de una única fotografía HDR.
- **Para salir sin crear fotografías adicionales HDR**, seleccione **Desactivado**.

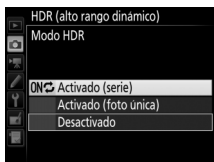

Si selecciona **Activado (serie)** o **Activado (foto única)**, se visualizará un icono HDR en el visor.



3 Seleccione la Intensidad de HDR.

Para seleccionar la diferencia de exposición entre los dos disparos (intensidad de HDR), marque **Intensidad de HDR** y pulse .



Marque la opción deseada y pulse . Si selecciona **Automática**, la cámara ajustará automáticamente la intensidad de HDR para adecuarse a la escena.

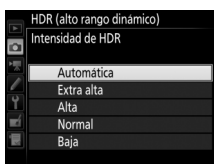

4 Encuadre una fotografía, enfoque y dispáre.

Cuando el disparador sea pulsado hasta el fondo, la cámara realizará dos exposiciones. **Job Hdr** parpadeará en el panel de control y **HDR Job** en el visor mientras las imágenes son combinadas; no se podrán tomar fotografías hasta que la grabación haya finalizado. Sin importar la opción actualmente seleccionada para el modo de disparo, se realizará una sola fotografía cada vez que pulse el disparador.

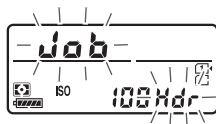

Panel de control



Visor

Si selecciona **Activado (serie)**, HDR solamente se desactivará al seleccionar **Desactivado** para **Modo HDR**; si **Activado (foto única)** es seleccionado, HDR se desactivará automáticamente tras realizar la fotografía. El icono **HDR** desaparecerá de la pantalla al finalizar el disparo HDR.

Encuadre de fotografías HDR

Los bordes de la imagen serán recortados. Podrían no obtenerse los resultados deseados si la cámara o el sujeto se mueven durante los disparos. Se recomienda el uso de un trípode. Dependiendo de la escena, el efecto podría no ser visible, podrían aparecer sombras alrededor de los objetos brillantes o podrían aparecer halos de luz alrededor de los objetos oscuros. Algunos sujetos podrían aparecer con sombras desiguales.

Fotografía con disparo a intervalos

Si **Activado (serie)** es seleccionado para **Modo HDR** antes de que comiencen los disparos a intervalos, la cámara continuará realizando fotografías HDR en el intervalo seleccionado (si selecciona **Activado (foto única)**, el disparo a intervalos finalizará tras realizar un único disparo).

Fotografía con flash

Uso del flash incorporado

El flash incorporado puede usarse no solamente cuando la iluminación natural sea inadecuada, sino también para rellenar sujetos a la sombra o en condiciones de contraluz o para añadir iluminación a los ojos del sujeto.

Modos de apertura automática

En los modos **AUTO**, **S**, **AV**, **TV**, **M**, **Av**, **S/L** y **Av**, el flash incorporado se eleva automáticamente y se dispara según sea necesario.

1 Elija un modo de flash.

Manteniendo pulsado el botón **⚡ (Flash)**, gire el dial de control principal hasta que el modo de flash deseado aparezca en la pantalla de información.

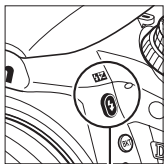

Botón **⚡ (Flash)**

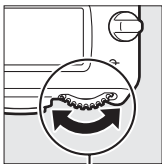

Dial de control principal



Pantalla de información

2 Capture imágenes.

El flash emergerá conforme se requiera al pulsar hasta la mitad el disparador y se disparará al tomar una fotografía. *Si el flash no emerge automáticamente, NO intente levantarlo con la mano. De lo contrario, podría dañar el flash.*

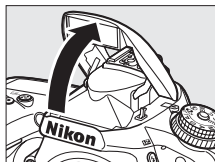

■ Modos de flash

Se encuentran disponibles los siguientes modos de flash:



Flash automático: Cuando la iluminación sea escasa o si el sujeto se encuentra a contraluz, el flash se elevará automáticamente al pulsar hasta la mitad el disparador y se dispara según sea necesario. No disponible en el modo



Automático con reducción de ojos rojos: Utilizar para retratos. El flash se eleva y se dispara según sea necesario, pero antes de ello la luz de reducción de ojos rojos se ilumina para ayudar a reducir el efecto "ojos rojos". No disponible en el modo



Sincronización lenta automática con reducción de ojos rojos: Igual que para automático con reducción de ojos rojos, excepto que se utilizan velocidades de obturación lentas para capturar la iluminación del fondo. Usar para retratos realizados por la noche o bajo poca luz. Disponible en el modo



Sincronización lenta automática: Las velocidades de obturación lentas se utilizan para capturar la iluminación del fondo en las tomas realizadas por la noche o con poca luz. Disponible en el modo



Desactivado: El flash no se dispara.

Modos de apertura manual

En los modos **P**, **S**, **A**, **M** y **¶**, el flash ha de elevarse manualmente. El flash no se disparará si no está elevado.

1 Eleve el flash.

Pulse el botón  para elevar el flash. Tenga en cuenta que si el flash está desactivado o instala un flash externo opcional, el flash incorporado no se elevará; vaya al paso 2.

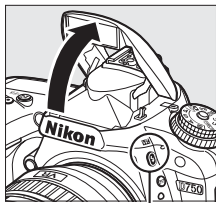

Botón 

2 Elija un modo de flash (únicamente los modos **P**, **S**, **A** y **M**).

Manteniendo pulsado el botón , gire el dial de control principal hasta que el modo de flash deseado aparezca en la pantalla de información.

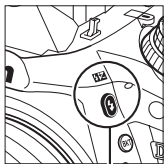

Botón 

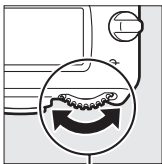

Dial de control principal



Pantalla de información

3 Capture imágenes.

Si selecciona una opción que no sea , el flash se disparará cada vez que se tome una imagen.

■ Modos de flash

Se encuentran disponibles los siguientes modos de flash:



Flash de relleno: El flash se dispara con cada toma.



Reducción de ojos rojos: Utilizar para retratos. El flash se dispara con cada toma, pero antes de ello la luz de reducción de ojos rojos se ilumina para ayudar a reducir el efecto "ojos rojos". No disponible en el modo **¶¶**.



Reducción de ojos rojos con sincronización lenta: Igual que para el anteriormente mencionado "reducción de ojos rojos", excepto que la velocidad de obturación se ralentiza automáticamente para capturar la luz de fondo por la noche o bajo iluminación escasa. Utilizar cuando desee incluir la iluminación del fondo en los retratos. No está disponible en los modos **S, M** ni **¶¶**.



Sincronización lenta: Igual que para el anteriormente mencionado "flash de relleno", excepto que las velocidades de obturación se ralentizan automáticamente para capturar la iluminación del fondo por la noche o bajo poca luz. Utilizar cuando desee capturar tanto al sujeto como al fondo. No está disponible en los modos **S, M** ni **¶¶**.



Sincronización lenta a la cortinilla trasera: Igual que para "sincronización a la cortinilla trasera", explicado a continuación, excepto que las velocidades de obturación se ralentizan automáticamente para capturar la iluminación del fondo por la noche o con poca luz. Utilizar cuando desee capturar tanto al sujeto como al fondo. No está disponible en los modos **S, M** ni **¶¶**. **SLOW** será visualizado una vez completado el ajuste.

Sincronización a la cortinilla trasera: El flash se disparará justo antes de que el obturador se cierre, creando una corriente de luz detrás de las fuentes de iluminación en movimiento, tal y como se indica abajo a la derecha. No está disponible en los modos **P, A** ni **¶¶**.



Sincronización a la cortinilla delantera



Sincronización a la cortinilla trasera



Desactivado: El flash no se dispara. No disponible en el modo **¶¶**.

Medición

Seleccione la medición matricial, ponderada central o ponderada en altas luces para activar el flash de relleno equilibrado i-TTL para SLR digital. El flash i-TTL estándar para SLR digital se activa automáticamente al seleccionar la medición puntual.

Descenso del flash incorporado

Para ahorrar energía cuando el flash no esté en uso, púselo suavemente hacia abajo hasta que el pestillo encaje en su lugar con un clic.

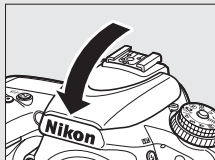

El flash incorporado

Retire el parasol para evitar sombras. El flash tiene un alcance mínimo de 0,6 m (2 pies) y no puede utilizarse en el alcance macro de los objetivos con zoom con función macro. El control de flash i-TTL está disponible a sensibilidades ISO entre 100 y 12800; en el resto de sensibilidades, los resultados deseados podrían no lograrse a ciertas distancias o valores de diafragma.

Si dispara el flash en los modos de disparo continuo ( 103), solamente se capturará una imagen cada vez que se pulse el disparador.

La apertura del obturador podría desactivarse brevemente para proteger el flash después de que se haya usado varias veces consecutivas. Podrá volver a usar el flash tras una breve pausa.

🔍 Velocidades de obturación disponibles con el flash incorporado

Con el flash incorporado están disponibles las siguientes velocidades de obturación.

Modo	Velocidad de obturación
AUTO, , , , , , , ,	1/200–1/60 seg.
	1/200–1 seg.
P* , A*	1/250–1/60 seg.
S*	1/250–30 seg.
M*	1/250–30 seg., b u i b , - -





* Se encuentran disponibles velocidades tan rápidas como 1/4.000 seg. con los flashes opcionales compatibles con la sincronización de alta velocidad auto FP (☐ 436) al seleccionar **1/250 seg. (Auto FP)** o **1/200 seg. (Auto FP)** para la configuración personalizada e1 (**Velocidad sincroniz. flash**, ☐ 345). Al seleccionar **1/250 seg. (Auto FP)**, estarán disponibles velocidades de obturación tan rápidas como 1/250 seg. con el flash incorporado.

🔍 Modo de control de flash

La cámara es compatible con los siguientes modos de control de flash i-TTL:

- **Flash de relleno equilibrado i-TTL para SLR digital:** El flash emite una serie de predestellos prácticamente invisibles (predestellos de pantalla) inmediatamente antes del flash principal. Los predestellos reflejados desde los objetos circundantes al encuadre son captados por un sensor RGB de aproximadamente 91 K píxeles (91.000 píxeles) y son analizados en combinación con una gama de información del sistema de medición matricial para ajustar el destello del flash para un equilibrio natural entre el sujeto principal y la iluminación ambiental del fondo. Si utiliza un objetivo de tipo G, E o D, la información de distancia es incluida al calcular el destello del flash. La precisión del cálculo puede aumentarse en los objetivos sin CPU proporcionando datos del objetivo (distancia focal y diafragma máximo; consulte ☐ 235). No disponible al utilizar la medición puntual.
- **Flash i-TTL estándar para SLR digital:** El destello del flash se ajusta para traer luz al encuadre a nivel estándar; el brillo del fondo no es considerado. Se recomienda para tomas en las que se desea enfatizar al sujeto principal a expensas de los detalles del fondo, o cuando se utiliza la función de compensación de exposición. El flash i-TTL estándar para SLR digital se activa automáticamente al seleccionar la medición puntual.

El modo de control de flash del flash incorporado puede seleccionarse usando la configuración personalizada e3 (**Control flash incorporado**, □ 347). La pantalla de información muestra el modo de control del flash para los flashes incorporados de la siguiente manera:

	Sincronización del flash	Auto FP (□ 345)
i-TTL		—
Manual		—
Flash de repetición		—
Modo controlador		

Diafragma, sensibilidad y alcance del flash

El alcance del flash varía según la sensibilidad (equivalencia ISO) y el diafragma.

Diafragma a una ISO equivalente a								Alcance	
100	200	400	800	1600	3200	6400	12800	m	pies
1.4	2	2.8	4	5.6	8	11	16	0,7–8,5	2 pies 4 pulg.–27 pies 10 pulg.
2	2.8	4	5.6	8	11	16	22	0,6–6,0	2 pies–19 pies 8 pulg.
2.8	4	5.6	8	11	16	22	32	0,6–4,2	2 pies–13 pies 9 pulg.
4	5.6	8	11	16	22	32	—	0,6–3,0	2 pies–9 pies 10 pulg.
5.6	8	11	16	22	32	—	—	0,6–2,1	2 pies–6 pies 10 pulg.
8	11	16	22	32	—	—	—	0,6–1,5	2 pies–4 pies 11 pulg.
11	16	22	32	—	—	—	—	0,6–1,1	2 pies–3 pies 7 pulg.
16	22	32	—	—	—	—	—	0,6–0,8	2 pies–2 pies 7 pulg.

El flash incorporado tiene un alcance mínimo de 0,6 m (2 pies).

En el modo **P**, el diafragma máximo (número f mínimo) está limitado a la sensibilidad ISO, tal y como se indica a continuación:

Diafragma máximo a una ISO equivalente a:							
100	200	400	800	1600	3200	6400	12800
2.8	3.5	4	5	5.6	7.1	8	10

Si el diafragma máximo del objetivo es inferior al proporcionado anteriormente, el valor máximo del diafragma será el diafragma máximo del objetivo.

Consulte también

Consulte la página 190 para obtener información sobre el bloqueo del valor del flash (FV) para un sujeto medido antes de recomponer una fotografía.

Para más información sobre la sincronización de alta velocidad auto FP y sobre la selección de una velocidad de sincronización del flash, consulte la configuración personalizada e1 (**Velocidad sincroniz. flash**, □ 345). Para más información sobre la selección de la velocidad de obturación más lenta disponible al usar el flash, consulte la configuración personalizada e2 (**Velocidad obturación flash**, □ 346). Para más información sobre el control de flash y el uso del flash incorporado en el modo controlador, consulte la configuración personalizada e3 (**Control flash incorporado**, □ 347).

Consulte la página 433 para obtener información sobre el uso de flashes opcionales.

Compensación de flash

(modos P, S, A, M y SCENE únicamente)

La compensación de flash se utiliza para alterar el destello del flash de -3 EV a $+1$ EV en incrementos de $\frac{1}{3}$ EV, cambiando el brillo del sujeto principal en relación con el fondo. El destello del flash podrá aumentarse para que el sujeto principal parezca más brillante, o reducirse para evitar altas luces o reflejos no deseados.

Pulse el botón  y gire el dial secundario hasta que el valor deseado sea visualizado en el panel de control, en el visor o en la pantalla de información. En resumen, seleccione valores positivos para que el sujeto aparezca más brillante y valores negativos para oscurecerlo.

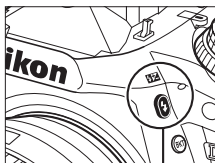

Botón 

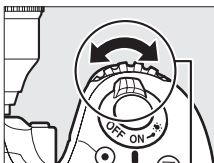

Dial secundario





Panel de control

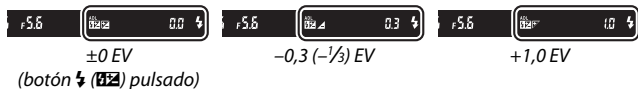

Pantalla de información





Con valores distintos de $\pm 0,0$, se visualizará un icono  en el panel de control y en el visor después de soltar el botón . El valor actual para la compensación del flash puede confirmarse pulsando el botón .

El destello normal del flash se puede restaurar ajustando la compensación de flash a $\pm 0,0$. La compensación de flash no se restaura al apagar la cámara.

Flashes opcionales

La compensación de flash seleccionada con el flash opcional es añadida a la compensación de flash seleccionada con la cámara.

Consulte también

Para más información sobre la selección del tamaño de los incrementos disponibles para la compensación de flash, consulte la configuración personalizada b2 (**Pasos EV para control expos.**,  333). Para más información sobre la selección del modo de combinación del flash y de la compensación de exposición, consulte la configuración personalizada e4 (**Composic. exposición flash**,  353). Para más información sobre la variación automática del nivel del flash en una serie de tomas, consulte la página 202.

Bloqueo FV

Esta función se utiliza para bloquear el destello del flash, permitiendo que las fotografías sean recompuestas sin cambiar el nivel del flash y asegurando que el destello del flash sea el adecuado para el sujeto incluso si el sujeto no está ubicado en el centro del encuadre. El destello del flash se ajusta automáticamente a cualquier cambio de sensibilidad ISO y diafragma.

Para utilizar el bloqueo FV:

1 Asigne el bloqueo FV a un control de la cámara.

Seleccione **Bloqueo FV** como la opción “pulsar” de la configuración personalizada f2 (**Asignar botón Fn**, 356), f3 (**Asignar botón vista previa**, 361) o f4 (**Asignar botón AE-L/AF-L**, 361).

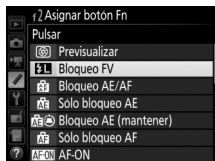

2 Eleve el flash.

En los modos **P**, **S**, **A**, **M** y **1**, el flash puede elevarse pulsando el botón  (**F2**). En los modos **Auto**, **S&L**, **S&M**, **S&A**, **S&M**, **S&A**, **S&M** y **S&A**, el flash se elevará automáticamente cuando sea necesario.

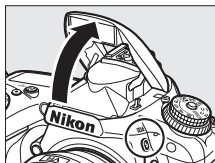

Botón  (**F2**)

3 Enfoque.

Coloque al sujeto en el centro del encuadre y pulse el disparador hasta la mitad para enfocar.



4 Bloquee el nivel del flash.

Tras confirmar que el indicador de flash listo (⚡) es visualizado en el visor, pulse el botón seleccionado en el paso



1. El flash emitirá unos predestellos de pantalla para determinar el nivel adecuado del flash. El destello del flash será bloqueado en este nivel y los iconos de bloqueo FV (FV) aparecerán en el visor.

5 Reacomponga la fotografía.



6 Tome la fotografía.

Pulse el disparador hasta el fondo para disparar. Si lo desea, podrá capturar imágenes adicionales sin liberar el bloqueo FV.

7 Libere el bloqueo FV.

Pulse el botón seleccionado en el paso 1 para liberar el bloqueo FV. Confirme que el icono de bloqueo FV (FV) ya no es visualizado en el visor.

Uso del bloqueo FV con el flash incorporado

El bloqueo FV únicamente está disponible con el flash incorporado al seleccionar **TTL** para la configuración personalizada e3 (**Control flash incorporado**,  347).

Uso del bloqueo FV con flashes opcionales

El bloqueo FV también está disponible con flashes opcionales en TTL y (cuando sea compatible) con los modos de control de flash predestello de pantalla AA y predestello de pantalla A. Tenga en cuenta que al seleccionar el modo controlador para la configuración personalizada e3 (**Control flash incorporado**,  347), necesitará ajustar el modo de control de flash para el flash maestro o al menos un grupo remoto a TTL o AA.

Medición

Las zonas de medición del bloqueo FV al usar un flash opcional son las siguientes:

Flash	Modo de flash	Zona medida
Flash independiente	i-TTL	Círculo de 5 mm en el centro del encuadre
	AA	Zona medida por el exposímetro del flash
Utilizado con otros flashes (Iluminación inalámbrica avanzada)	i-TTL	Fotograma completo
	AA	Zona medida por el exposímetro del flash
	A (flash maestro)	

Fotografía con el control remoto

Uso de un control remoto ML-L3 opcional

El control remoto opcional ML-L3 (📖 444) puede utilizarse para reducir las sacudidas de la cámara o para autorretratos.





1 Seleccione Modo de control remoto (ML-L3).

Marque **Modo de control remoto (ML-L3)** en el menú de disparo de la foto y pulse .



2 Seleccione un modo de control remoto.

Marque una de las siguientes opciones y pulse .

Opción	Descripción
 Disparo retardado remoto	El obturador es liberado 2 seg. después de pulsar el disparador del ML-L3.
 Remoto respuesta rápida	El obturador es liberado al pulsar el disparador del ML-L3.
 Espejo arriba remoto	Pulse una vez el disparador del ML-L3 para elevar el espejo, vuelva a pulsarlo para abrir el obturador y tomar la fotografía. Evita las borrosidades causadas por el movimiento de la cámara al elevar el espejo.
 Desactivado	El obturador no puede abrirse usando el ML-L3.

3 Encuadre la fotografía.

Monte la cámara sobre un trípode o sitúela sobre una superficie estable y nivelada.

4 Tome la fotografía.

Desde una distancia de 5 m (16 pies) o inferior, apunte el transmisor del ML-L3 a cualquiera de los receptores de infrarrojos de la cámara (☐ 2, 4) y pulse el disparador del ML-L3. *En el modo de disparo retardado remoto*, la luz del disparador automático se iluminará durante aproximadamente dos segundos antes de que se abra el obturador. *En el modo remoto de respuesta rápida*, la luz del disparador automático parpadeará tras abrirse el obturador. *En el modo espejo arriba remoto*, pulsar una vez el disparador del ML-L3 elevará el espejo; el obturador se abrirá y la luz del disparador automático parpadeará transcurridos 30 seg. o al volver a pulsar el botón.

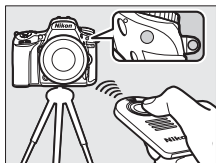



Modo de disparo

Al usar un control remoto ML-L3 opcional, el modo de disparo seleccionado con el dial de modo de disparo (☐ 103) es ignorado en favor de la opción seleccionada para **Modo de control remoto (ML-L3)** en el menú de disparo.

Antes de utilizar controles remotos ML-L3 opcionales

Antes de utilizar el control remoto por primera vez, quite la lámina transparente de plástico que aísla la batería.

✎ **Uso del flash incorporado**

Antes de tomar una fotografía con flash en los modos de apertura manual (□ 182), pulse el botón  (42) para elevar el flash y espere a que el indicador  se visualice en el visor (□ 11). Los disparos serán interrumpidos si eleva el flash mientras el modo de control remoto está activado. Si necesita el flash, la cámara únicamente responderá al disparador del ML-L3 una vez cargado el flash. En los modos de apertura automática (□ 180), el flash comenzará la carga al seleccionarse un modo de control remoto; una vez que el flash se haya cargado, se elevará automáticamente y se disparará cuando sea necesario.

En los modos de flash compatibles con la reducción de ojos rojos, la luz de reducción de ojos rojos se iluminará durante aproximadamente un segundo antes de abrir el obturador. En el modo disparo retardado remoto, la luz del disparador automático se iluminará durante dos segundos, seguida de la luz de reducción de ojos rojos, la cual se enciende durante un segundo antes de abrir el obturador.

✎ **Enfoque en el modo de control remoto**

La cámara no ajustará el enfoque de forma continua al seleccionar autofocus de servo continuo; sin embargo, tenga en cuenta que, sin importar el modo de autofocus seleccionado, podrá enfocar pulsando hasta la mitad el disparador de la cámara antes de disparar. Si selecciona autofocus de servo único o automático, o si la cámara está en live view en los modos remoto de respuesta rápida o disparo retardado remoto, la cámara ajustará automáticamente el enfoque antes de disparar; si la cámara es incapaz de enfocar en la fotografía con visor, regresará al modo de espera sin abrir el obturador.

✎ **Modo espejo arriba remoto**

Mientras el espejo esté elevado, no se podrán encuadrar fotos en el visor y el autofocus y la medición no podrán ejecutarse.

✎ **Salir del modo de control remoto**

El control remoto se cancela automáticamente si no realiza ninguna fotografía durante el tiempo seleccionado para la configuración personalizada c5 (**Durac. remoto activada (ML-L3)**, □ 337), **Desactivado** es seleccionado para **Modo de control remoto (ML-L3)**, se realiza una reinicialización de dos botones (□ 199), o restaura las opciones de disparo usando **Restaurar menú disparo foto** (□ 311).

✓ **Asignar disparador**

Si selecciona **Grabar vídeos** para la configuración personalizada g4 (**Asignar disparador**, □ 373), el ML-L3 no podrá usarse si el selector de live view está girado hacia .

Cubra el visor

Para evitar que la luz penetre a través del visor y aparezca en las fotografías o interfiera con la exposición, retire la tapa del ocular y tape el visor con la tapa del ocular suministrada (□ 107).

Consulte también

Para más información sobre la selección de la cantidad de tiempo durante el cual la cámara permanecerá en el modo de reposo esperando una señal del control remoto, consulte la configuración personalizada c5 (**Durac. remoto activada (ML-L3)**; □ 337). Para más información acerca de cómo controlar los pitidos que se oyen al utilizar el control remoto, consulte la configuración personalizada d1 (**Pitido**; □ 338).

Controladores remotos inalámbricos

Al usar la cámara con los controladores remotos inalámbricos opcionales WR-1 (☐ 444) y WR-R10/WR-T10 (☐ 444), los disparadores del WR-1 y WR-T10 realizan las mismas funciones que el disparador de la cámara, permitiendo la fotografía con disparador automático y continuo remoto.

Controladores remotos inalámbricos WR-1

El WR-1 puede funcionar como transmisor o receptor y se utiliza en combinación con cualquier otro controlador remoto inalámbrico WR-1 o un WR-R10 o WR-T10. Por ejemplo, puede conectarse un WR-1 en el terminal de accesorios y usarse como receptor, permitiendo cambiar los ajustes de la cámara o abrir el obturador remotamente mediante otro WR-1 que actúe como transmisor.

Controladores remotos inalámbricos

WR-R10/WR-T10

Al conectar un WR-R10 (transceptor) a la cámara, el obturador podrá liberarse usando un WR-T10 (transmisor).

Otras opciones de disparo

Fotografía con visor: El botón *i*

Pulsar el botón *i* durante la fotografía con visor visualiza un menú con las siguientes opciones:

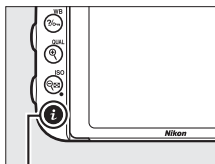

Botón *i*



Opción	
Elegir zona de imagen	110
Fijar Picture Control	165
D-Lighting activo	175
HDR (alto rango dinámico)	177
Modo de control remoto (ML-L3)	193

Opción	
Asignar botón Fn	356
Asignar botón vista previa	361
Asignar botón AE-L/AF-L	361
RR exposición prolongada	317
RR ISO alta	317

Para salir del menú del botón *i* y regresar a la pantalla de disparo, vuelva a pulsar el botón *i*.





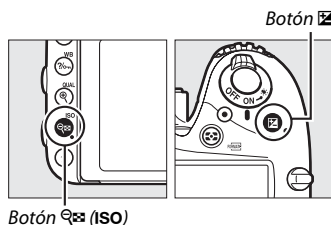



Reinicialización de dos botones: Restauración de los ajustes predeterminados

Los siguientes ajustes de la cámara pueden ser restaurados a los valores predeterminados manteniendo pulsados al mismo tiempo los botones  (ISO) y  durante más de dos segundos (estos botones están marcados por un punto verde). Mientras se restauran los ajustes, el panel de control se apaga brevemente.



Opción	Predeterminado	
Calidad de imagen	JPEG normal	115
Tamaño de imagen	Grande	118
Balace de blancos	Automático > Normal	145
Ajuste de precisión	A-B: 0, G-M: 0	149
Ajustes de Picture Control ¹	Sin modificar	165
HDR (alto rango dinámico)	Desactivado ²	177
Ajustes de sensibilidad ISO		
Sensibilidad ISO		
P, S, A, M	100	134
Otros modos	Automática	
Control auto. sensibil. ISO	Desactivado	136
Modo de control remoto (ML-L3)	Desactivado	193
Disparo a intervalos	Desactivado ³	222

Opción	Predeterminado	
Autofoco (visor)		
Modo autofocus		
	AF-S	121
Otros modos	AF-A	
Modo de zona AF		
	AF de punto único	123
	AF de zona dinámica de 51 puntos	
 P, S, A, M	AF de zona automática	
Autofoco (live view/vídeo)		
Modo autofocus		
	AF-S	57
Modo de zona AF		
	AF panorámico	58
	AF de zona normal	
	AF prioridad al rostro	
Punto de enfoque ⁴	Central	127
Vista previa de la exposición	Desactivada	62
Diafragma motorizado multiselector	Desactivar	72
Pantalla altas luces	Desactivada	72
Volumen de los auriculares	15	72
Medición	Matricial	139
Mantener bloqueo AE	Desactivado	129, 141
Horquillado	Desactivado ⁵	202
Compensación de flash	Desactivada	188
Compensación de exposición	Desactivada	143
Modo de retardo de exposición	Desactivado	339

Opción	Predeterminado	
Modo de flash		
 AUTO,  ,  ,  ,  , 	Automático	181, 183
	Automático + reducción de ojos rojos	
	Automático + sincronización lenta	
TI, P, S, A, M	Flash de relleno	
Bloqueo FV	Desactivado	190
Exposición múltiple	Desactivado ⁶	216
Programa flexible	Desactivado	89
+ NEF (RAW)	Desactivado	357

- 1 Solo el Picture Control actual.
- 2 La intensidad de HDR no se restaura.
- 3 Si el disparo a intervalos está actualmente en curso, los disparos finalizarán. La hora de inicio, el intervalo del disparo, el número de intervalos y de disparos, y el suavizado de exposición no se restaurarán.
- 4 El punto de enfoque no será visualizado si selecciona AF de zona automática para el modo de zona AF.
- 5 El número de tomas se restaura a cero. El incremento del horquillado se restaura a 1 EV (horquillado exposición/flash) o 1 (horquillado de balance de blancos).  **A Automático** es seleccionado para el segundo disparo en los programas de horquillado D-Lighting activo de dos tomas.
- 6 Si la exposición múltiple está actualmente en curso, los disparos finalizarán y se creará una exposición múltiple con las exposiciones grabadas hasta el momento. La ganancia y el número de tomas no se restaurarán.

Horquillado

(modos P, S, A y M únicamente)

El horquillado modifica automáticamente la exposición, el nivel del flash, D-Lighting Activo (ADL, por sus siglas en inglés) o el balance de blancos ligeramente con cada disparo, "horquillando" el valor actual. Seleccione esta opción en aquellas situaciones en las que sea difícil ajustar la exposición, el nivel de flash (i-TTL y, cuando sea aplicable, los modos de control de flash de diafragma automático únicamente; consulte las páginas 185, 347 y 435), el balance de blancos o D-Lighting activo y no tenga tiempo para comprobar los resultados ni ajustar la configuración con cada disparo, ni para experimentar con distintos ajustes para el mismo sujeto.

■ Horquillado de la exposición y del flash

Modifique la exposición y/o el nivel del flash durante una serie de fotografías.



Exposición modificada
en: 0 EV



Exposición modificada
en: -1 EV



Exposición modificada
en: +1 EV

1 Seleccione el horquillado de la exposición o del flash.

Seleccione la configuración personalizada e6 (**Juego de horquillado auto.**) en el menú de configuraciones personalizadas, marque una opción y pulse **OK**.

Seleccione **AE y flash** para modificar la exposición y el nivel del flash, **Sólo AE** para modificar solamente la exposición, o **Sólo flash** para modificar solamente el nivel del flash.

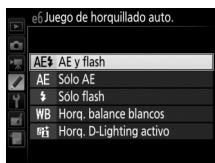
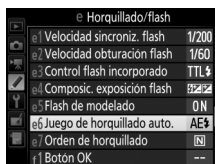

2 Seleccione el número de tomas.

Mientras pulsa el botón **BKT**, gire el dial de control principal para seleccionar el número de tomas en la secuencia de horquillado. El número de tomas aparecerá en la pantalla de información y en el panel de control.

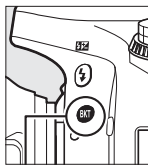

Botón **BKT**



Dial de control principal



Número de tomas
Indicador de horquillado de la exposición y del flash
Pantalla de información

Con cualquier ajuste que no sea cero, aparecerá un icono **BKT** en el panel de control. **BKT** aparece indicado en el visor, y la pantalla de información mostrará un indicador de horquillado y un icono indicando el tipo de horquillado: **AE-BKT** (horquillado de la exposición y del flash), **AE-BKT** (únicamente el horquillado de la exposición) o **B-BKT** (únicamente el horquillado del flash).



3 Seleccione un incremento de exposición.

Mientras pulsa el botón **BKT**, gire el dial secundario para seleccionar el incremento de la exposición.

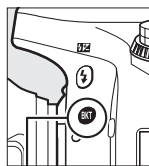

Botón **BKT**

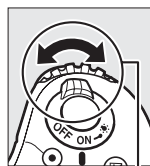

Dial secundario



Pantalla de información

Bajo los ajustes predeterminados, podrá seleccionar el tamaño del incremento entre 0,3 ($\frac{1}{3}$), 0,7 ($\frac{2}{3}$), 1, 2 y 3 EV. Los programas de horquillado con un incremento de 0,3 ($\frac{1}{3}$) EV aparecen indicados a continuación.

Pantalla de información	Nº disparos	Orden de horquillado (EVs)
0F 0.3	0	0
+3F 0.3	3	0/+0,3/+0,7
-3F 0.3	3	0/-0,7/-0,3
+2F 0.3	2	0/+0,3
-2F 0.3	2	0/-0,3
3F 0.3	3	0/-0,3/+0,3
5F 0.3	5	0/-0,7/-0,3/+0,3/+0,7
7F 0.3	7	0/-1,0/-0,7/-0,3/+0,3/+0,7/+1,0
9F 0.3	9	0/-1,3/-1,0/-0,7/-0,3/+0,3/+0,7/+1,0/+1,3

Tenga en cuenta que para los incrementos de exposición de 2 EV o superiores, el número máximo de tomas es 5; si selecciona un valor más alto en el paso 2, el número de tomas se ajustará automáticamente a 5.

4 Encuadre una fotografía, enfoque y dispáre.

La cámara modificará la exposición y/o el nivel del flash disparo a disparo en conformidad con el programa de horquillado seleccionado. Se añaden modificaciones a la exposición a aquellas realizadas con la compensación de exposición (consulte la página 143).



Se visualizará un indicador de progreso del horquillado mientras se encuentre activo el horquillado. Un segmento del indicador desaparecerá tras cada disparo.

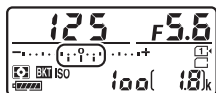

Núm. de tomas: 3;
incremento: 0,7

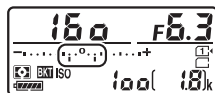

Pantalla después del
primer disparo

Consulte también

Para más información sobre la selección del tamaño de los incrementos, consulte la configuración personalizada b2 (**Pasos EV para control expos.**, □ 333). Para más información sobre cómo seleccionar el orden de ejecución del horquillado, consulte la configuración personalizada e7 (**Orden de horquillado**, □ 354).

■ **Cancelación del horquillado**

Para cancelar el horquillado, pulse el botón **BKT** y gire el dial de control principal hasta que el número de tomas en la secuencia de horquillado sea cero (**0F/0F**) y los indicadores de horquillado de la exposición/flash ya no sean visualizados. El último programa activado será restaurado la próxima vez que active el horquillado. También podrá cancelar el horquillado con la reinicialización de dos botones (**□ 199**), aunque de este modo no podrá restaurar el programa de horquillado la próxima vez que active el horquillado.

Horquillado de la exposición y del flash

En los modos de disparo continuo (**□ 103**), los disparos se detendrán una vez que el número de tomas especificado en el programa de horquillado haya sido realizado. Los disparos se reanudarán la próxima vez que pulse el disparador. En el modo disparador automático, la cámara realizará el número de tomas seleccionado en el paso 2 de la página 203 cada vez que se pulse el disparador, sin importar la opción seleccionada para la configuración personalizada c3 (**Disparador automático**) > **Número de tomas** (**□ 337**); sin embargo, el intervalo entre tomas será controlado por la configuración personalizada c3 (**Disparador automático**) > **Intervalo entre tomas**. En el resto de modos, se realizará una toma cada vez que pulse el disparador.

Si la tarjeta de memoria se llena antes de que se realicen todos los disparos de la secuencia, podrá reanudar los disparos desde el siguiente disparo de la secuencia una vez sustituya la tarjeta de memoria o borre tomas para proporcionar más espacio a la tarjeta de memoria. Si apaga la cámara antes de realizar todos los disparos de la secuencia, el horquillado se reanudará desde el siguiente disparo de la secuencia al encender la cámara.

Horquillado de la exposición

La cámara modifica la exposición variando la velocidad de obturación y el diafragma (modo **P**), el diafragma (modo **S**) o la velocidad de obturación (modos **A** y **M**). Si selecciona **Activado** para **Ajustes de sensibilidad ISO > Control auto. sensibil. ISO** (☐ 136) en los modos **P**, **S** y **A**, la cámara modificará automáticamente la sensibilidad ISO para lograr la exposición óptima cuando los límites del sistema de exposición de la cámara sean excedidos; en el modo **M**, la cámara usará primero el control automático de la sensibilidad ISO para lograr la exposición más óptima posible y, a continuación, horquillará esta exposición variando la velocidad de obturación.

■ Horquillado del balance de blancos

La cámara crea múltiples copias de cada fotografía, cada una con un balance de blancos distinto. Para obtener más información sobre el balance de blancos, consulte la página 145.

1 Seleccione el horquillado del balance de blancos.

Seleccione **Horq. balance blancos** en la configuración personalizada e6 **Juego de horquillado auto.**

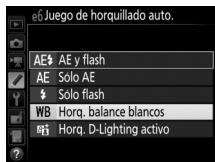

2 Seleccione el número de tomas.

Mientras pulsa el botón **BKT**, gire el dial de control principal para seleccionar el número de tomas en la secuencia de horquillado. El número de tomas aparecerá en la pantalla de información y en el panel de control.

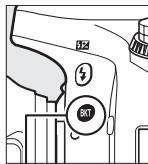

Botón **BKT**



Dial de control principal

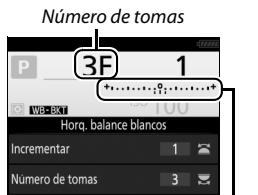



Indicador de horquillado de balance de blancos

Pantalla de información

En cualquier ajuste que no sea cero, **BKT** y **BKT** serán visualizados respectivamente en el panel de control y en el visor; un icono **WB-BKT** y un indicador de horquillado aparecerán en la pantalla de información.



3 Seleccione un incremento de balance de blancos.

Mientras pulsa el botón **BKT**, gire el dial secundario para seleccionar entre incrementos de 1 (5 mired;  151), 2 (10 mired) o 3 (15 mired). El valor **B** indica la cantidad de azul, el valor **A** la cantidad de ámbar ( 149).

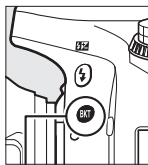

Botón **BKT**



Dial secundario

Incremento del balance de blancos



Pantalla de información

Los programas de horquillado con un incremento de 1 aparecen indicados a continuación.

Pantalla de información	Nº disparos	Incremento del balance de blancos	Orden de horquillado
B2F 1 +.....;0;.....+	2	1B	0/1B
A2F 1 +.....;0;.....+	2	1A	0/1A
3F 1 +.....;0;.....+	3	1A, 1B	0/1A/1B

4 Encuadre una fotografía, enfoque y dispere.

Cada disparo será procesado para crear el número de copias especificado en el programa de horquillado, y cada copia tendrá un balance de blancos distinto. Las modificaciones del balance de blancos son añadidas al ajuste del balance de blancos realizado con el ajuste de precisión del balance de blancos.



Si el número de tomas del programa de horquillado es superior al número de exposiciones restantes, **FULL** y el icono de la tarjeta afectada parpadearán en el panel de control, se visualizará un icono **FuL** parpadeando en el visor tal y como se indica a la derecha y el obturador será deshabilitado. Puede comenzar los disparos tras introducir una nueva tarjeta de memoria.

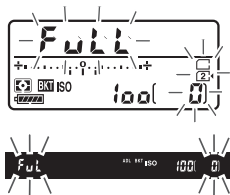

■ ■ **Cancelación del horquillado**

Para cancelar el horquillado, pulse el botón **BKT** y gire el dial de control principal hasta que el número de tomas en la secuencia de horquillado sea cero (**0F/0F**) y los indicadores de horquillado del balance de blancos ya no sean visualizados. El último programa activado será restaurado la próxima vez que active el horquillado. También podrá cancelar el horquillado con la reinicialización de dos botones (□ 199), aunque de este modo no podrá restaurar el programa de horquillado la próxima vez que active el horquillado.

🔍 **Horquillado del balance de blancos**

El horquillado del balance de blancos no está disponible con una calidad de imagen de NEF (RAW). Seleccionar **NEF (RAW)**, **NEF (RAW) + JPEG buena**, **NEF (RAW) + JPEG normal** o **NEF (RAW) + JPEG básica** cancela el horquillado del balance de blancos.

El horquillado del balance de blancos afecta únicamente a la temperatura de color (el eje ámbar-azul en la pantalla de ajuste de precisión del balance de blancos, □ 149). No se realiza ningún ajuste en el eje verde-magenta.

En el modo disparador automático (□ 106), el número de copias especificado en el programa de balance de blancos será creado cada vez que abra el obturador, sin importar la opción seleccionada en la configuración personalizada c3 (**Disparador automático**) > **Número de tomas** (□ 337).

Si ha apagado la cámara mientras el indicador de acceso a la tarjeta de memoria estaba encendido, la cámara se apagará únicamente al grabar todas las fotografías de la secuencia.

■ Horquillado D-Lighting activo

La cámara modifica el D-Lighting activo de una serie de exposiciones. Para obtener más información sobre D-Lighting activo, consulte la página 175.

1 Seleccione horquillado D-Lighting activo.

Seleccione **Horq. D-Lighting activo** en la configuración personalizada e6 **Juego de horquillado auto.**

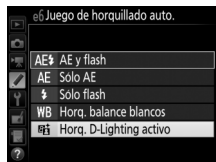

2 Seleccione el número de tomas.

Mientras pulsa el botón **BKT**, gire el dial de control principal para seleccionar el número de tomas en la secuencia de horquillado. El número de tomas aparecerá en la pantalla de información y en el panel de control.

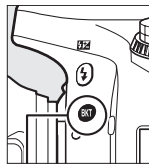

Botón **BKT**



Dial de control principal

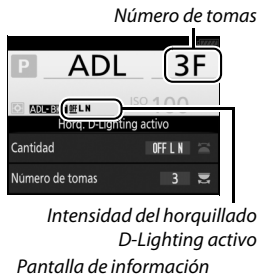

Número de tomas
Intensidad del horquillado
D-Lighting activo
Pantalla de información

En cualquier ajuste que no sea cero, **BKT** y **BKT** serán visualizados respectivamente en el panel de control y en el visor; un icono **ADL-BKT** y la cantidad de horquillado aparecerán en la pantalla de información.

Seleccione dos tomas para realizar una fotografía con D-Lighting activo desactivado y otra con un valor seleccionado. Seleccione de tres a cinco tomas para realizar una serie de fotografías con D-Lighting activo ajustado en **Desactivado**, **Bajo** y **Normal** (tres tomas), **Desactivado**, **Bajo**, **Normal** y **Alto** (cuatro tomas), o **Desactivado**, **Bajo**, **Normal**, **Alto** y **Extra alto** (cinco tomas). Si selecciona más de dos tomas, vaya al paso 4.

3 Seleccione D-Lighting activo.

Mientras pulsa el botón **BKT**, gire el dial secundario para seleccionar D-Lighting activo.

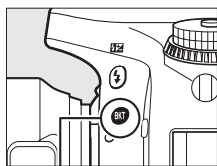

Botón **BKT**

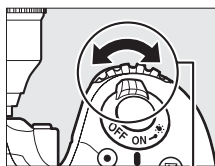

Dial secundario

D-Lighting activo aparecerá en la pantalla de información y en el panel de control.

D-Lighting activo	Pantalla de información	Pantalla del panel de control
A Automático	<u>OFF</u> AUTO	Auto
L Bajo	<u>OFF</u> L	L
N Normal	<u>OFF</u> N	N
H Alto	<u>OFF</u> H	H
H⁺ Extra alto	<u>OFF</u> H ⁺	HP

4 Encuadre una fotografía, enfoque y dispare.

La cámara modificará D-Lighting activo disparo a disparo conforme al programa de horquillado seleccionado. Se visualizará un indicador de progreso del horquillado mientras se encuentre activo el horquillado. Un segmento del indicador desaparecerá tras cada disparo.

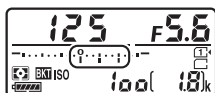

Núm. de tomas: 3

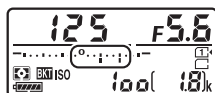

Pantalla después del primer disparo

■ ■ **Cancelación del horquillado**

Para cancelar el horquillado, pulse el botón **BKT** y gire el dial de control principal hasta que el número de tomas en la secuencia de horquillado sea cero (**0F/0F**) y los indicadores de horquillado D-Lighting activo ya no sean visualizados. El último programa activado será restaurado la próxima vez que active el horquillado. También podrá cancelar el horquillado con la reinicialización de dos botones (**199**), aunque de este modo no podrá restaurar el programa de horquillado la próxima vez que active el horquillado.

🔍 **Horquillado D-Lighting activo**

En los modos de disparo continuo (**103**), los disparos se detendrán una vez que el número de tomas especificado en el programa de horquillado haya sido realizado. Los disparos se reanudarán la próxima vez que pulse el disparador. En el modo disparador automático, la cámara realizará el número de tomas seleccionado en el paso 2 de la página 212 cada vez que se pulse el disparador, sin importar la opción seleccionada para la configuración personalizada c3 (**Disparador automático**) > **Número de tomas** (**337**); sin embargo, el intervalo entre tomas será controlado por la configuración personalizada c3 (**Disparador automático**) > **Intervalo entre tomas**. En el resto de modos, se realizará una toma cada vez que pulse el disparador.

Si la tarjeta de memoria se llena antes de que se realicen todos los disparos de la secuencia, podrá reanudar los disparos desde el siguiente disparo de la secuencia una vez sustituya la tarjeta de memoria o borre tomas para proporcionar más espacio a la tarjeta de memoria. Si apaga la cámara antes de realizar todos los disparos de la secuencia, el horquillado se reanudará desde el siguiente disparo de la secuencia al encender la cámara.

Exposición múltiple (modos P, S, A y M únicamente)

Siga los siguientes pasos para grabar una serie de dos o tres exposiciones en una sola fotografía. Las exposiciones múltiples pueden utilizar los datos RAW del sensor de imagen de la cámara para producir colores notablemente superiores a aquellos producidos por las capas fotográficas de un software.

■ Creación de una exposición múltiple

No se pueden grabar exposiciones múltiples en live view. Salga de live view antes de proceder.

Tiempos extendidos de grabación

Si la pantalla se apaga durante la reproducción o las operaciones del menú y si no realiza ninguna operación durante aproximadamente 30 seg., los disparos finalizarán y se creará una exposición múltiple a partir de las exposiciones grabadas hasta el momento. El tiempo disponible para la grabación de la siguiente exposición puede ampliarse eligiendo períodos más largos para la configuración personalizada c2 (**Temporizador de espera**,  336).

- 1 Seleccione Exposición múltiple.**
Marque **Exposición múltiple** en el menú de disparo de la foto y pulse .



2 Seleccione un modo.

Marque **Modo de exposición múltiple** y pulse .

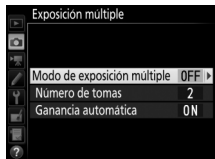

Marque una de las siguientes opciones y pulse .

- **Para realizar una serie de exposiciones múltiples**, seleccione **ON  Activado (serie)** (**serie**). El disparo de exposición múltiple continuará hasta que seleccione **Desactivado** para **Modo de exposición múltiple**.
- **Para realizar una exposición múltiple**, seleccione **Activado (foto única)**. Los disparos en el modo normal comenzarán automáticamente tras la creación de una exposición múltiple única.
- **Para salir sin crear exposiciones múltiples adicionales**, seleccione **Desactivado**.

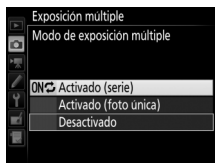



Si **Activado (serie)** o **Activado (foto única)** son seleccionados, se visualizará un icono  en el panel de control.

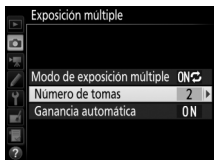

- 3** Seleccione el número de tomas.
Marque **Número de tomas** y pulse .



Pulse  o  para seleccionar el número de exposiciones que se combinarán para la creación de una única fotografía y pulse .



- 4** Elija la cantidad de ganancia.
Marque **Ganancia automática** y pulse .

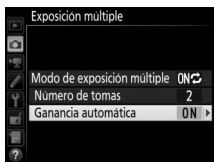

Se visualizarán las siguientes opciones.
Marque una opción y pulse .

- **Activada:** La ganancia se ajusta en función del número de exposiciones actualmente grabadas (la ganancia de cada exposición está ajustada a $\frac{1}{2}$ para 2 exposiciones, $\frac{1}{3}$ para 3 exposiciones, etc.).
- **Desactivada:** Al grabar exposiciones múltiples no se ajustará la ganancia. Tenga en cuenta que las fotografías pueden estar afectadas por ruido (píxeles luminosos aleatorios, niebla o líneas).

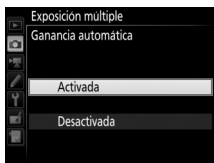

5 Encuadre una fotografía, enfoque y dispare.

En los modos de disparo continuo (☰ 103), la cámara graba todas las exposiciones en una sola ráfaga. Si selecciona **Activado (serie)**, la cámara continuará grabando exposiciones múltiples mientras pulse el disparador; si selecciona **Activado (foto única)**, los disparos de exposición múltiple finalizarán tras la primera fotografía. En el modo disparador automático, la cámara grabará automáticamente el número de exposiciones seleccionado en el paso 3 de la página 218, sin importar la opción seleccionada para la configuración personalizada c3 (**Disparador automático**) > **Número de tomas** (☰ 337); sin embargo, el intervalo entre tomas será controlado por la configuración personalizada c3 (**Disparador automático**) > **Intervalo entre tomas**. En el resto de modos de disparo, se realizará una fotografía cada vez que pulse el disparador; siga disparando hasta que haya grabado todas las exposiciones (para más información sobre cómo interrumpir la exposición múltiple antes de grabar todas las fotografías, consulte la página 220).



El icono  parpadeará hasta que finalicen los disparos. Si selecciona **Activado (serie)**, los disparos de exposición múltiple únicamente finalizarán al seleccionar **Desactivada**

para el modo de exposición múltiple; si selecciona **Activado (foto única)**, los disparos de exposición múltiple finalizarán automáticamente al completar la exposición múltiple. El icono  desaparecerá de la pantalla al finalizar los disparos de exposición múltiple.



■ Interrupción de exposiciones múltiples

Para interrumpir una exposición múltiple antes de alcanzar el número especificado de exposiciones, seleccione **Desactivada** para el modo de exposición múltiple. Si los disparos finalizan antes de alcanzar el número de exposiciones especificado, se creará una exposición múltiple con las

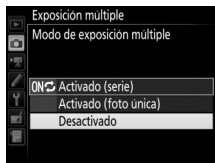

exposiciones grabadas hasta el momento. Si **Ganancia automática** está activada, la ganancia se ajustará para reflejar el número de exposiciones registradas hasta la actualidad. Tenga en cuenta que los disparos finalizarán automáticamente si:

- Se realiza una reinicialización de dos botones (☞ 199)
- Se apaga la cámara
- La batería está agotada
- Las imágenes son borradas

✓ Exposiciones múltiples

No extraiga ni sustituya la tarjeta de memoria durante la grabación de una exposición múltiple.

No se pueden grabar exposiciones múltiples en live view. Realizar fotografías en live view restaura **Modo de exposición múltiple a Desactivada**.

La información de disparo indicada en la pantalla de información de reproducción de la foto (incluyendo la medición, la exposición, el modo de disparo, la distancia focal, la fecha de grabación y la orientación de la cámara) es para el primer disparo de la exposición múltiple.

✍ Fotografía con disparo a intervalos

Si se activa la fotografía con disparo a intervalos antes de realizar la primera exposición, la cámara grabará las exposiciones con el intervalo seleccionado hasta que se realice el número de exposiciones especificado en el menú de exposición múltiple (el número de tomas indicado en el menú de disparo a intervalos será ignorado). Estas exposiciones serán grabadas como una única fotografía y el disparo a intervalos finalizará (si selecciona **Activado (foto única)** para el modo de exposición múltiple, el disparo de exposición múltiple también finalizará automáticamente).

✍ Otros ajustes

Mientras se está realizando una exposición múltiple, las tarjetas de memoria no podrán formatearse y algunos elementos del menú aparecerán en gris y no podrán modificarse.

Fotografía con disparo a intervalos

La cámara está equipada para tomar automáticamente fotografías a intervalos predeterminados.

Antes de disparar

Seleccione un modo de disparo distinto del disparador automático (☺) y **MUP** al utilizar el disparo a intervalos. Antes de comenzar a fotografiar con el disparo a intervalos, realice una prueba con los ajustes actuales y revise los resultados en la pantalla. Tras configurar los ajustes a su gusto, retire la tapa del ocular y cubra el visor con la tapa del ocular suministrada para evitar la entrada de luz a través del visor interfiriendo con las fotografías y la exposición (□ 107).

Antes de seleccionar una hora de inicio, seleccione **Zona horaria y fecha** en el menú configuración y asegúrese de que el reloj de la cámara esté ajustado a la fecha y hora correctas (□ 381).

Se recomienda el uso de un trípode. Coloque la cámara sobre un trípode antes de comenzar los disparos. Para asegurarse de que los disparos no sean interrumpidos, compruebe que la batería de la cámara esté completamente cargada. En caso de duda, cargue la batería antes de utilizarla o utilice un adaptador de CA y el conector a la red eléctrica (disponibles por separado).

1 Seleccione Disparo a intervalos.

Marque **Disparo a intervalos** en el menú de disparo de la foto y pulse  para visualizar los ajustes del disparo a intervalos.

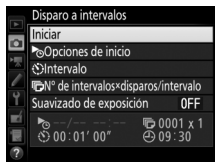

2 Configure los ajustes del disparo a intervalos.

Elija una opción de inicio, intervalo, número de tomas por intervalo y suavizado de exposición.

- Para seleccionar una opción de inicio:

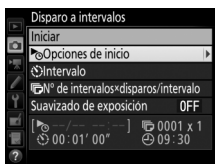

Marque **Opciones de inicio** y pulse

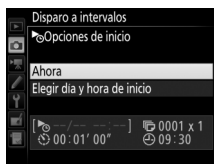

Marque una opción y pulse

Para iniciar los disparos inmediatamente, seleccione **Ahora**.
Para iniciar los disparos en la fecha y hora seleccionadas, elija **Elegir día y hora de inicio**, a continuación seleccione la fecha y la hora y pulse

- Para seleccionar el intervalo entre tomas:

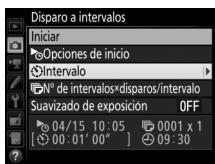

Marque **Intervalo** y pulse



Elija un intervalo (horas, minutos y segundos) y pulse

- Para seleccionar el número de tomas por intervalo:

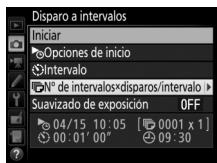

Marque **Nº de intervalos x disparos/intervalo** y pulse \odot .



Seleccione el número de intervalos y el número de tomas en cada intervalo y pulse \odot .

En el modo **S** (fotograma a fotograma), las fotografías de cada intervalo serán tomadas con la tasa seleccionada en la configuración personalizada d2 (**Continuo a baja velocidad**, \square 338).

- Para activar o desactivar el suavizado de exposición:

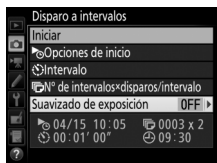

Marque **Suavizado de exposición** y pulse \odot .

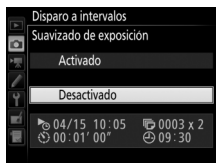

Marque una opción y pulse \odot .

Seleccionar **Activado** permite que la cámara ajuste la exposición de modo que coincida con la anterior toma en los modos que no sean **M** (tenga en cuenta que el suavizado de exposición solamente es efectivo en el modo **M** si el control de la sensibilidad ISO automática está activado).

3 Comience los disparos.

Marque **Iniciar** y pulse **OK**. La primera serie de disparos será realizada a la hora de inicio especificada, o tras aproximadamente 3 seg. si ha seleccionado **Ahora** para **Opciones de inicio** en el paso 2. Los disparos continuarán en el intervalo seleccionado hasta que se hayan realizado todos los disparos.

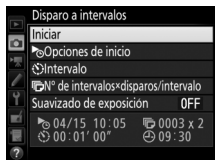

Durante los disparos

Durante la fotografía con disparo a intervalos, el indicador de acceso a la tarjeta de memoria parpadeará. Inmediatamente antes de que comience el siguiente intervalo de disparo, la pantalla de la velocidad de obturación mostrará el número de intervalos restantes, y la pantalla del diafragma mostrará el número de tomas restantes en el intervalo actual. El resto del tiempo, podrá visualizar el número de intervalos restantes y el número de tomas en cada intervalo pulsando el disparador hasta la mitad (cuando suelte el botón, la velocidad de obturación y el diafragma serán visualizados hasta que el temporizador de espera expire).

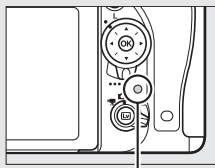

Indicador de acceso a la tarjeta de memoria

Podrá reproducir imágenes mientras la fotografía con disparo a intervalos está en progreso. La pantalla se apagará automáticamente durante aproximadamente cuatro segundos antes de cada intervalo. Tenga en cuenta que cambiar los ajustes de la cámara mientras el disparo a intervalos permanece activo podría ocasionar que el disparo finalice.

■ Hacer una pausa en la fotografía con disparo a intervalos

La fotografía con disparo a intervalos puede pausarse entre los intervalos pulsando **OK** o seleccionando **Pausa** en el menú de disparo a intervalos.

■ Reanudación del disparo a intervalos

Para reanudar los disparos:

Iniciar ahora

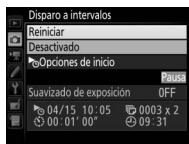

Marque **Reiniciar** y pulse **OK**.

Inicio a una hora especificada

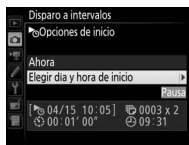

En **Opciones de inicio**, marque **Elegir día y hora de inicio** y pulse **OK**.

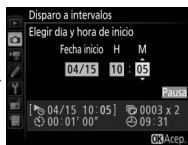

Elija una fecha y hora de inicio y pulse **OK**.

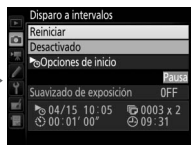

Marque **Reiniciar** y pulse **OK**.

■ Finalización del disparo a intervalos

Para finalizar la fotografía con disparo a intervalos y reanudar el disparo normal antes de tomar todas las fotos, seleccione **Desactivado** en el menú de disparo a intervalos.

■ Sin fotografía

La cámara se saltará el intervalo actual si alguna de las siguientes situaciones persiste durante ocho segundos o más transcurrido el período en el que debía comenzar el intervalo: la fotografía o fotografías del intervalo anterior aún tienen que realizarse, la tarjeta de memoria está llena o la cámara no es capaz de enfocar en **AF-S** o **AF** de servo único es seleccionado en **AF-A** (tenga en cuenta que la cámara volverá a enfocar antes de cada disparo). Los disparos se reanudarán con el siguiente intervalo.

✓ Sin memoria

Si la tarjeta de memoria está llena, el disparo a intervalos permanecerá activo pero no se realizará ninguna fotografía. Reanude los disparos (□ 226) después de borrar algunas imágenes o tras apagar la cámara e introducir otra tarjeta de memoria.

📷 Fotografía con disparo a intervalos

Seleccione un intervalo superior al tiempo necesario para realizar el número de tomas seleccionado. Si el intervalo es demasiado corto, el número de fotos realizadas podría ser inferior al total indicado en el paso 2 (el número de intervalos multiplicado por el número de tomas por intervalo). La fotografía con disparo a intervalos no puede combinarse con exposiciones prolongadas (fotografía bulb o time, □ 95) ni con la fotografía live view o time-lapse (□ 54, 229) y no está disponible en vídeo live view (□ 66) o al seleccionar **Grabar vídeos** para la configuración personalizada g4 (**Asignar disparador**, □ 373). Tenga en cuenta que ya que la velocidad de obturación, la velocidad de fotogramas y el tiempo necesario para grabar las imágenes pueden variar de un intervalo al siguiente, el tiempo entre el fin de un intervalo y el comienzo del siguiente podría variar. Si no puede proceder con los disparos bajo los ajustes actuales (por ejemplo, si ha seleccionado una velocidad de obturación de **BULB** - en el modo de exposición manual, el intervalo es cero o si la hora de inicio es inferior a un minuto), se visualizará una advertencia en la pantalla.

El disparo a intervalos se pausará al seleccionar el modo  (disparador automático) o **MUP** o si la cámara se apaga y vuelve a encender (con la cámara apagada, puede sustituir las baterías y las tarjetas de memoria sin finalizar la fotografía con disparo a intervalos). Hacer una pausa en los disparos no afecta a los ajustes del disparo a intervalos.

Modo de disparo

Sin importar el modo de disparo seleccionado, la cámara realizará el número especificado de tomas en cada intervalo.

Horquillado

Configure los ajustes del horquillado antes de comenzar la fotografía con disparo a intervalos. Si el horquillado de la exposición, flash o D-Lighting activo están activados durante la fotografía con disparo a intervalos, la cámara realizará el número de tomas del programa de horquillado en cada intervalo, sin importar el número de tomas especificado en el menú disparo a intervalos. Si el horquillado del balance de blancos está activado durante la fotografía con disparo a intervalos, la cámara realizará un disparo en cada intervalo y lo procesará para crear el número de copias especificadas en el programa de horquillado.

Fotografía time-lapse

(modos , , ,  y SCENE únicamente)

La cámara realiza fotos automáticamente en los intervalos seleccionados para crear un vídeo mudo time-lapse con el tamaño y velocidad de fotogramas seleccionados en el menú de disparo del vídeo (📖 318). Para más información sobre la zona de imagen utilizada para los vídeos time-lapse, consulte la página 76.

Antes de disparar

Antes de proceder con la fotografía time-lapse, realice un disparo de prueba con los ajustes actuales (encuadrando la foto en el visor para una previsualización de la exposición precisa) y visualice los resultados en la pantalla. Para una coloración consistente, seleccione un ajuste de balance de blancos que no sea automático (📖 145). Tras configurar los ajustes a su gusto, retire la tapa del ocular y cubra el visor con la tapa del ocular suministrada para evitar la entrada de luz a través del visor interfiriendo con las fotografías y la exposición (📖 107).

Se recomienda el uso de un trípode. Coloque la cámara sobre un trípode antes de comenzar los disparos. Para asegurarse de que los disparos no sean interrumpidos, utilice un adaptador de CA y un conector a la red eléctrica opcionales o una batería completamente cargada.

1 Seleccione **Fotografía time-lapse**.

Marque **Fotografía time-lapse** en el menú de disparo del vídeo y pulse  para visualizar los ajustes de la fotografía time-lapse.

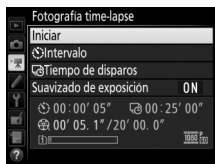

2 Configure los ajustes de la fotografía time-lapse.

Elija un intervalo, el tiempo de disparos total y una opción de suavizado de exposición.

- Para seleccionar el intervalo entre fotografías:



Marque **Intervalo** y pulse **OK**.



Elija un intervalo superior a la velocidad de obturación más lenta anticipada (minutos y segundos) y pulse **OK**.

- Para seleccionar el tiempo de disparos total:



Marque **Tiempo de disparos** y pulse **OK**.



Seleccione el tiempo de disparo (hasta un máximo de 7 horas y 59 minutos) y pulse **OK**.

- Para activar o desactivar el suavizado de exposición:

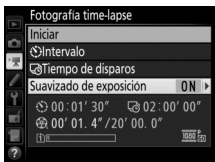

Marque **Suavizado de exposición** y pulse **OK**.

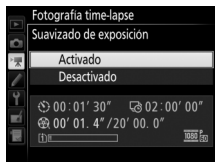

Marque una opción y pulse **OK**.

Seleccionar **Activado** suaviza los cambios abruptos en la exposición en los modos distintos de **M** (tenga en cuenta que el suavizado de exposición únicamente se aplica en el modo **M** si el control automático de la sensibilidad ISO está activado).

3 Comience los disparos.

Marque **Iniciar** y pulse **OK**. La fotografía time-lapse comienza tras aproximadamente 3 seg. La cámara toma las fotografías en el intervalo seleccionado durante el tiempo de disparo seleccionado. Una vez finalizados, los vídeos time-lapse se grabarán en la tarjeta de memoria seleccionada para **Destino** en el menú de disparo del vídeo (□ 319).

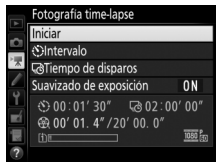

■ Finalización de la fotografía time-lapse

Para finalizar la fotografía time-lapse antes de que se tomen todas las fotos, marque **Desactivado** en el menú de la fotografía time-lapse y pulse **OK**, o pulse **OK** entre los fotogramas o inmediatamente después de grabar un fotograma. Se creará un vídeo con los fotogramas grabados hasta el momento en el que finalizó la fotografía time-lapse. Tenga en cuenta que la fotografía time-lapse finalizará y no se grabará ningún vídeo si la fuente de alimentación es extraída o desconectada o si la tarjeta de memoria de destino ha sido extraída.

■ Sin fotografía

La cámara omitirá el fotograma actual si es incapaz de enfocar usando autofocus de servo único (**AF-S** o autofocus de servo único seleccionado para **AF-A**; tenga en cuenta que la cámara volverá a enfocar después de cada toma). Los disparos se reanudarán con el siguiente fotograma.

Fotografía time-lapse

Time-lapse no está disponible en live view (□ 54, 66), a una velocidad de obturación de **h** **u** **l** **h** **o** - - (□ 95) si el horquillado (□ 202), alto rango dinámico (HDR, □ 177), exposición múltiple (□ 216) o fotografía con disparo a intervalos (□ 222) están activados. Tenga en cuenta que debido a que la velocidad de obturación y el tiempo necesario para grabar la imagen en la tarjeta de memoria pueden variar de toma a toma, el intervalo entre la grabación de una toma y el inicio de la siguiente puede diferir. Los disparos no comenzarán si un vídeo time-lapse no puede grabarse bajo los ajustes actuales (por ejemplo, si la tarjeta de memoria está llena, el intervalo o el tiempo de disparo es cero o si el intervalo es superior al tiempo de disparo).

La fotografía time-lapse podría finalizar si se usan los controles de la cámara o se cambian los ajustes, o si conecta un cable HDMI. Se creará un vídeo con los fotogramas grabados hasta el momento en el que finalizó la fotografía time-lapse.

🔪 Cálculo de la duración del vídeo final

El número total de fotogramas en el vídeo final puede calcularse aproximadamente dividiendo el tiempo de disparos entre el intervalo y luego redondeándolo. La duración del vídeo final puede calcularse dividiendo el número de tomas entre la velocidad de fotogramas seleccionada para **Tam. fotog./ veloc. fotog.** en el menú de disparo del vídeo (📖 319). Un vídeo de 48 fotogramas grabado a **1.920x1.080; 24p**, por ejemplo, tendrá una duración aproximada de dos segundos. La duración máxima de los vídeos grabados utilizando la fotografía time-lapse es de 20 minutos.

🔪 Durante los disparos

Durante la fotografía time-lapse, el indicador de acceso a la tarjeta de memoria parpadeará y el indicador de grabación time-lapse será visualizado en el panel de control. El tiempo restante (en horas y minutos) aparecerá en la pantalla de la velocidad de obturación inmediatamente antes de grabar cada fotograma. En el resto de casos, el tiempo restante puede visualizarse pulsando el disparador hasta la mitad. Sin importar la opción seleccionada para la configuración personalizada c2 (**Temporizador de espera**, 📖 336), el temporizador de espera no se desactivará durante los disparos.

Para visualizar los ajustes actuales de la fotografía time-lapse o para finalizar la fotografía time-lapse, pulse el botón MENU entre disparos.

Duración grabada/ duración máxima

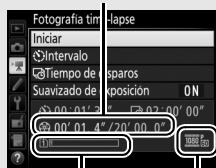



Indicador de la tarjeta de memoria

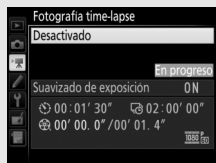

Tam. fotog./
veloc. fotog.



Revisión de imagen

El botón  no podrá utilizarse para visualizar imágenes si la fotografía time-lapse está en progreso, aunque el fotograma actual será visualizado durante unos segundos tras cada disparo si ha seleccionado **Activada** para **Revisión de imagen** en el menú de reproducción ( 307). No se podrá realizar ninguna otra operación de reproducción durante la visualización del fotograma.

Fotografía con flash

Para utilizar el flash durante la fotografía time-lapse, seleccione el modo **P**, **S**, **A** o **M** y pulse el botón  () para elevar el flash antes de comenzar los disparos.

Modo de disparo

Sin importar el modo de disparo seleccionado, la cámara realizará una toma en cada intervalo. No podrá utilizar el disparador automático.

Consulte también

Para más información sobre la configuración de un pitido para que suene una vez finalizada la fotografía time-lapse, consulte la configuración personalizada d1 (**Pitido**,  338).

Objetivos sin CPU

Los objetivos sin CPU pueden usarse en los modos **A** y **M**, configurando el diafragma con el anillo de diafragmas del objetivo. Al especificar los datos del objetivo (distancia focal del objetivo y diafragma máximo), el usuario tendrá acceso a las siguientes funciones de objetivo con CPU.

Si conoce la distancia focal del objetivo:

- Podrá utilizar un zoom motorizado con flashes opcionales (☐ 433)
- La distancia focal del objetivo está indicada (con un asterisco) en la pantalla de información de reproducción de la foto

Si conoce el diafragma máximo del objetivo:

- El valor del diafragma será visualizado en el panel de control y en el visor
- La potencia del flash se ajusta a los cambios en el diafragma si el flash es compatible con el modo AA (diafragma automático)
- El diafragma está indicado (con un asterisco) en la pantalla de información de reproducción de la foto

Especificar la distancia focal y el diafragma máximo del objetivo:

- Habilita la medición matricial en color (tenga en cuenta que podría ser necesario utilizar la medición ponderada central o puntual para lograr resultados precisos con algunos objetivos, incluyendo los objetivos Reflex-NIKKOR)
- Mejora la precisión de la medición ponderada central y puntual y el flash de relleno equilibrado i-TTL para SLR digital



La cámara puede almacenar datos para un máximo de nueve objetivos sin CPU. Para introducir o editar datos para un objetivo sin CPU:

1 Seleccione **Datos objetivos sin CPU**.

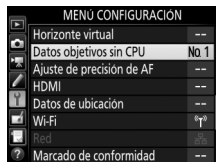
Marque **Datos objetivos sin CPU** en el menú configuración y pulse .



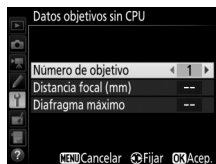

2 Seleccione un número de objetivo.

Marque **Número de objetivo** y pulse  o  para seleccionar un número de objetivo.



3 Introduzca la distancia focal y el diafragma.

Marque **Distancia focal (mm)** o **Diafragma máximo** y pulse  o  para editar el elemento marcado.

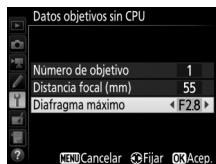

4 Guarde los ajustes y salga.

Pulse . La distancia focal y el diafragma especificados serán almacenados en el número de objetivo seleccionado.

Distancia focal no indicada

Si no aparece indicada la distancia focal correcta, seleccione el valor más cercano que sea superior a la distancia focal real del objetivo.

Teleconvertidores y objetivos con zoom

El diafragma máximo para los teleconvertidores es el diafragma máximo combinado del teleconversor y del objetivo. Tenga en cuenta que los datos del objetivo no se ajustan al acercar o alejar el zoom de objetivos sin CPU. Los datos para las distintas distancias focales podrán introducirse como números de objetivo independientes, o los datos del objetivo podrán editarse para reflejar los nuevos valores para la distancia focal y diafragma máximo del objetivo cada vez que ajuste el zoom.

Para recuperar los datos del objetivo al utilizar un objetivo sin CPU:

1 Asigne una selección de número de objetivo sin CPU a un control de la cámara.

Seleccione **Elegir núm. de objetivo sin CPU** como la opción "Pulsar + diales de control" para uno de los controles de la cámara en el menú de configuraciones personalizadas (☞ 323). La selección del número de objetivo sin CPU puede asignarse al botón **Fn** (configuración personalizada f2, **Asignar botón Fn**, ☞ 356), al botón **Pv** (configuración personalizada f3, **Asignar botón vista previa**, ☞ 361), o al botón **AE-L/AF-L** (configuración personalizada f4, **Asignar botón AE-L/AF-L**, ☞ 361).

2 Utilice el control seleccionado para elegir el número de objetivo.

Pulse el botón seleccionado y gire el dial de control principal hasta que el número de objetivo deseado sea visualizado en el panel de control.

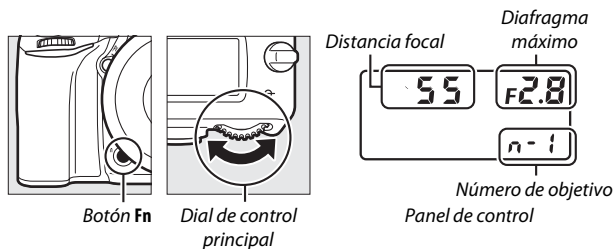

Datos de ubicación

La unidad GPS GP-1/GP-1A (disponible por separado) puede conectarse al terminal de accesorios de la cámara (☐ 443) usando el cable suministrado con la unidad GP-1/GP-1A, permitiendo grabar la información de la posición actual de la cámara al tomar las fotografías. Apague la cámara antes de conectar la unidad GP-1/GP-1A; para obtener más información, consulte el manual de la unidad GP-1/GP-1A.

■ Opciones del menú de configuración

El elemento **Datos de ubicación** del menú de configuración contiene las siguientes opciones.

- **Temporizador de espera:** Seleccione si los exposímetros se apagarán o no automáticamente al instalar la unidad GP-1/GP-1A.

Opción	Descripción
Activar	Los exposímetros se apagan automáticamente si no se realiza ninguna operación durante el período especificado en la configuración personalizada c2 (Temporizador de espera , ☐ 336; para permitir que la cámara tenga tiempo suficiente para adquirir los datos de ubicación, el retardo es aumentado en hasta un minuto tras la activación de los exposímetros o tras encender la cámara). Ello reduce el agotamiento de la batería.
Desactivar	Los exposímetros no se apagan mientras la unidad GP-1/GP-1A esté conectada.



- **Posición:** Este elemento está disponible únicamente si conecta la unidad GP-1/GP-1A, cuando visualiza la latitud, longitud, altitud y Hora universal coordinada (UTC) actuales tal y como indica la unidad GP-1/GP-1A.
- **Usar satélite para fijar reloj:** Seleccione **Sí** para sincronizar el reloj de la cámara con la hora indicada por el dispositivo GPS.

Hora universal coordinada (UTC)

Los datos UTC los proporciona el dispositivo GPS y son independientes del reloj de la cámara.

El icono

El estado de conexión se indica mediante el icono 

-  (**estático**): La cámara ha establecido comunicación con la unidad GP-1/GP-1A. La información de la foto de las imágenes realizadas mientras este icono es visualizado incluye una página adicional de datos de ubicación (□ 253).
-  (**parpadeando**): La unidad GP-1/GP-1A está buscando una señal. Las fotografías tomadas mientras el icono parpadea no incluyen datos de ubicación.
- **Sin icono**: No se han recibido nuevos datos de ubicación desde la unidad GP-1/GP-1A durante al menos dos segundos. Las imágenes tomadas mientras el icono  no es visualizado no incluyen datos de ubicación.

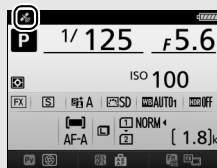

Más acerca de la reproducción

Visualizar imágenes





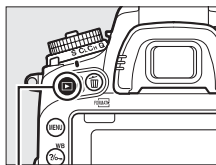







Reproducción a pantalla completa

Para reproducir las fotografías, pulse el botón . Se visualizará la fotografía más reciente en la pantalla.



Botón 



Para	Utilizar	Descripción
Ver fotografías adicionales		Pulse  para visualizar las fotografías en el orden de grabación,  para visualizarlas en sentido inverso.
Ver la información de la foto		Pulse  o  para visualizar información sobre la fotografía actual (□ 246).
Regresar al modo disparo	 / 	Para salir al modo disparo, pulse el disparador hasta la mitad o pulse el botón  .
Reproducir vídeo		Si la imagen actual aparece marcada con un icono  para mostrar que es un vídeo, pulsar  iniciará la reproducción del vídeo (□ 79).

Girar a vertical

Para visualizar fotografías “verticales” (orientación de retrato) en orientación vertical, seleccione **Activado** para la opción **Girar a vertical** en el menú reproducción (☰ 308).











Revisión de imagen

Al seleccionar **Activada** para **Revisión de imagen** en el menú de reproducción (☰ 307), las fotografías serán automáticamente visualizadas en la pantalla tras los disparos (debido a que la cámara ya se encuentra en la orientación correcta, las imágenes no girarán automáticamente durante la revisión de imagen). En los modos de disparo continuo, la visualización comenzará una vez finalizados los disparos, con la primera fotografía de la serie actual visualizada.

Reproducción de miniaturas

Para visualizar imágenes en “hojas de contacto” de cuatro, nueve o 72 imágenes, pulse el botón  (ISO).



Para	Utilizar	Descripción
Marcar imágenes		Utilice el multiselector para marcar imágenes para la reproducción a pantalla completa, zoom de reproducción () 255), eliminación () 258) o protección () 257).
Visualizar la imagen marcada		Pulse  para visualizar la imagen marcada a pantalla completa.
Regresar al modo disparo	 / 	Para salir al modo disparo, pulse el disparador hasta la mitad o pulse el botón  .

Reproducción de calendario

Para ver las imágenes realizadas en una fecha seleccionada, pulse el botón  (ISO) al visualizar 72 imágenes.















Reproducción a pantalla completa

Reproducción de miniaturas





Reproducción de calendario

Las operaciones que pueden realizarse dependen de si el cursor está en la lista de fechas o en la lista de miniaturas:

Para	Utilizar	Descripción
Alternar entre la lista de fechas y la lista de miniaturas	 (ISO) / 	Pulse el botón  (ISO) o  en la lista de fechas para colocar el cursor en la lista de miniaturas. Vuelva a pulsar  (ISO) para regresar a la lista de fechas.
Salir a la reproducción de miniaturas/Acercar el zoom sobre la foto marcada	 (QUAL)	<ul style="list-style-type: none"> • Lista de fechas: Sale a la reproducción de 72 fotogramas. • Lista de miniaturas: Mantenga pulsado el botón  (QUAL) para acercar el zoom sobre la imagen marcada.
Marcar fechas/Marcar imágenes		<ul style="list-style-type: none"> • Lista de fechas: Marque una fecha. • Lista de miniaturas: Marque una imagen.
Cambiar a la reproducción a pantalla completa		Lista de miniaturas: Visualice la imagen marcada.
Regresar al modo disparo	 / 	Para salir al modo disparo, pulse el disparador hasta la mitad o pulse el botón  .

El botón *i*

Pulsar el botón *i* durante la reproducción a pantalla de completa o de miniaturas visualiza las opciones indicadas a continuación.

- **Ranura y carpeta reproducción:** Seleccione una carpeta para la reproducción. Marque una ranura y pulse  para visualizar una lista con las carpetas de la tarjeta seleccionada, a continuación, marque una carpeta y pulse  para visualizar las imágenes de la carpeta marcada.
- **Retoque (únicamente fotografías):** Use las opciones del menú de retoque ( 393) para crear una copia retocada de la fotografía actual.
- **Editar vídeo (vídeos solo):** Edite los vídeos usando las opciones del menú de edición de vídeo ( 81). Los vídeos también pueden editarse pulsando el botón *i* al pausar la reproducción del vídeo.
- **Sel./desel. para enviar a disp. inteligente:** Seleccione fotos para su carga a un dispositivo inteligente ( 289).

Para salir del menú del botón *i* y regresar a la reproducción, vuelva a pulsar el botón *i*.

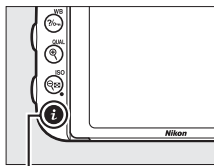

Botón *i*

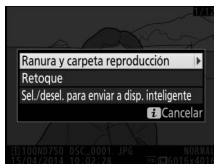

Información de la foto

La información de la foto aparece superpuesta en las imágenes visualizadas durante el modo de reproducción a pantalla completa. Pulse o para desplazarse por la información de la foto tal y como se indica a continuación. Tenga en cuenta que “solo imagen”, datos del disparo, histogramas RGB, altas luces y datos de información general serán visualizados únicamente si se selecciona la opción correspondiente para **Opciones visualiz. reproduc.** (📖 302). Los datos de ubicación únicamente se visualizarán si se utilizó una unidad GP-1/GP-1A al realizar la foto (📖 239).

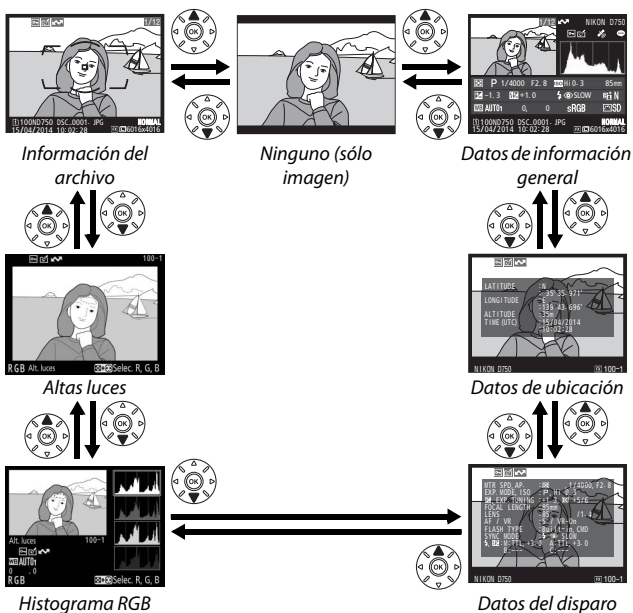

■ Información del archivo

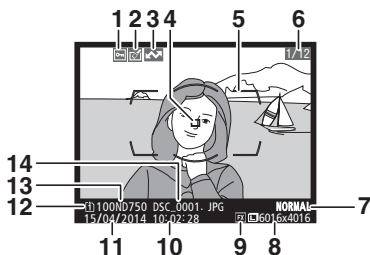

1 Estado de protección 257	8 Tamaño de imagen 118
2 Indicador de retoques 393	9 Zona de imagen 110
3 Marca de carga 290	10 Hora de grabación 28, 381
4 Punto de enfoque ^{1,2} 127	11 Fecha de grabación 28, 381
5 Horquillados de zona de AF ¹ 35	12 Ranura para tarjeta actual 119
6 Número de fotograma/número total de fotogramas	13 Nombre de carpeta 311
7 Calidad de imagen 115	14 Nombre de archivo 313

- 1 Visualizado únicamente si seleccionó **Punto de enfoque** para **Opciones visualiz. reproduc.** (□ 302).
- 2 Si se realizó la fotografía utilizando **AF-S** o con autofocus de servo único seleccionado durante **AF-A**, la pantalla mostrará el punto en donde el enfoque se bloqueó por primera vez. Si la fotografía fue realizada utilizando **AF-C** o con autofocus de servo continuo seleccionado durante **AF-A**, el punto de enfoque únicamente se visualizará si seleccionó cualquier otra opción distinta a AF de zona automática para el modo de zona AF y si la cámara fue capaz de enfocar.

■ Altas luces

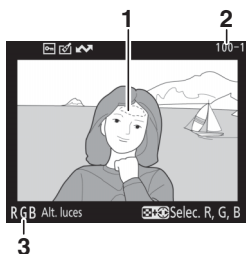

1 Imagen altas luces*

3 Canal actual*

2 Número de carpeta—número de fotograma 311

* Las áreas parpadeantes indican altas luces (áreas que pueden estar sobreexpuestas) para el canal actual. Mantenga pulsado el botón (ISO) y pulse o para alternar entre los canales del siguiente modo:

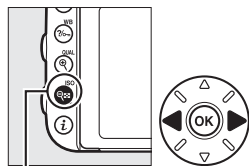

Botón (ISO)

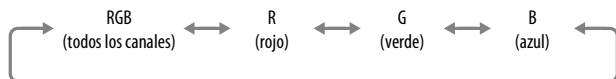

■ Histograma RGB

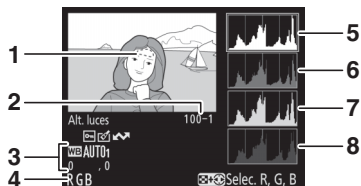

1 Imagen altas luces*

2 Número de carpeta—número de fotograma..... 311

3 Balance de blancos..... 145
 Temperatura de color 152
 Ajuste de precisión del balance de blancos 149
 Preajuste manual 155



4 Canal actual*

5 Histograma (canal RGB). En todos los histogramas, el eje horizontal proporciona el brillo de los píxeles y el eje vertical el número de píxeles.

6 Histograma (canal rojo)

7 Histograma (canal verde)

8 Histograma (canal azul)

* Las áreas parpadeantes indican altas luces (áreas que pueden estar sobreexpuestas) para el canal actual. Mantenga pulsado el botón  (ISO) y pulse  o  para alternar entre los canales del siguiente modo:

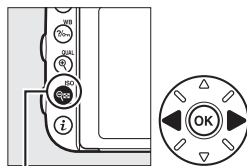

Botón  (ISO)

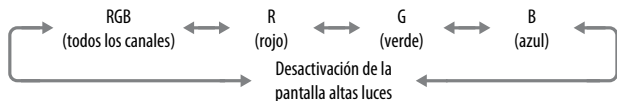

Zoom de reproducción

Para acercar el zoom sobre la fotografía al visualizar el histograma, pulse **Q (QUAL)**. Use los botones **Q (QUAL)** y **Q (ISO)** para acercar y alejar el zoom y desplácese por la imagen con el multiselector. El histograma será actualizado para mostrar únicamente los datos del área de la imagen visible en la pantalla.



Histogramas

Los histogramas de la cámara solo son una referencia y pueden diferir de aquellos visualizados en aplicaciones de procesamiento de imágenes. A continuación se muestran histogramas de ejemplo:

Si la imagen contiene objetos con un rango amplio de brillo, la distribución de los tonos será relativamente equitativa.



Si la imagen es oscura, la distribución de los tonos aparecerá desplazada hacia la izquierda.



Si la imagen es clara, la distribución de los tonos aparecerá desplazada hacia la derecha.



Cuando se aumenta la compensación de la exposición, la distribución de los tonos se desplaza hacia la derecha, mientras que cuando se disminuye la compensación de la exposición la distribución de los tonos se desplaza hacia la izquierda. Los histogramas permiten formarse una idea general de la exposición cuando la iluminación ambiente dificulta la visualización de las fotografías en la pantalla.

■ Datos del disparo

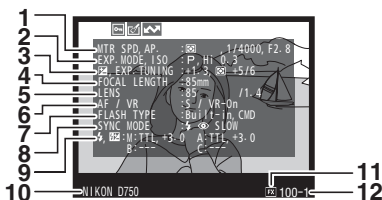

<p>1 Medición 139</p> <p>Velocidad de obturación 90, 93</p> <p>Diafragma 91, 93</p> <p>2 Modo disparo 6</p> <p>Sensibilidad ISO ¹ 134</p> <p>3 Compensación de exposición 143</p> <p>Ajuste óptimo de exposición ² 336</p> <p>4 Distancia focal 235, 432</p> <p>5 Datos del objetivo 235</p> <p>6 Modo de enfoque 57, 121, 132</p> <p>Objetivo VR (reducción de la vibración) ³</p>	<p>7 Tipo de flash 180, 433</p> <p>Modo controlador 348</p> <p>8 Modo de flash 181, 183</p> <p>9 Control de flash 347, 435, 437</p> <p>Compensación de flash 188</p> <p>10 Nombre de la cámara</p> <p>11 Zona de imagen 110</p> <p>12 Número de carpeta—número de fotograma 311</p>
--	---

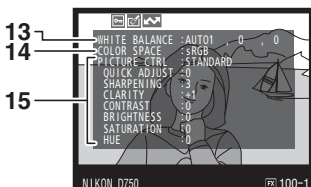

<p>13 Balance de blancos 145</p> <p>Temperatura de color 152</p> <p>Ajuste de precisión del balance de blancos 149</p> <p>Preajuste manual 155</p>	<p>14 Espacio de color 314</p> <p>15 Picture Control ⁴ 165</p>
---	---



<p>16 Reducción de ruido ISO alta 317</p> <p>Reducción de ruido para exposición prolongada 317</p> <p>17 D-Lighting activo 175</p> <p>18 Intensidad de HDR..... 177</p>	<p>19 Control de viñeta 315</p> <p>20 Historial de retoques 393</p> <p>21 Comentario de imagen 384</p>
---	--

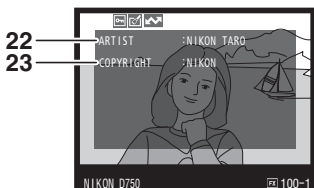

<p>22 Nombre del fotógrafo⁵ 385</p>	<p>23 Portador de los derechos de autor⁵ 385</p>
--	---

- 1 Visualizado en rojo si la fotografía fue realizada con el control automático de sensibilidad ISO activado.
- 2 Visualizado si la configuración personalizada b6 (**Ajuste prec. exposic. óptima**,  336) ha sido ajustada a cualquier otro valor que no sea cero para cualquier método de medición.
- 3 Se visualiza sólo si se ha montado un objetivo VR.
- 4 Los elementos visualizados varían con el Picture Control seleccionado.
- 5 La cuarta página de los datos del disparo únicamente se visualizará si se grabó información de derechos de autor con la fotografía tal y como se ha descrito en la página 385.

■ ■ Datos de ubicación* (📖 239)

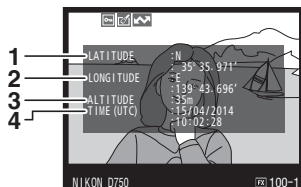

1 Latitud

2 Longitud

3 Altitud

4 Hora universal coordenada (UTC)

* Los datos para vídeos son para el inicio de la grabación.

■ Datos de información general

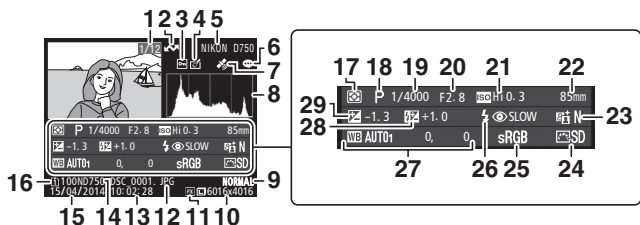



1	Número de fotograma/número total de imágenes	16	Ranura para tarjeta actual	119
2	Marca de carga	17	Medición	139
3	Estado de protección	18	Modo disparo	6
4	Indicador de retoques	19	Velocidad de obturación	90, 93
5	Nombre de la cámara	20	Diafragma	91, 93
6	Indicador de comentario de imagen	21	Sensibilidad ISO*	134
7	Indicador de datos de ubicación	22	Distancia focal	235, 432
8	Histograma que muestra la distribución de tonos en la imagen (□ 250).	23	D-Lighting activo	175
9	Calidad de imagen	24	Picture Control	165
10	Tamaño de imagen	25	Espacio de color	314
11	Zona de imagen	26	Modo de flash	181, 183
12	Nombre de archivo	27	Balance de blancos	145
13	Hora de grabación		Temperatura de color	152
14	Nombre de carpeta		Ajuste de precisión del balance de blancos	149
15	Fecha de grabación		Preajuste manual	155
		28	Compensación de flash	188
			Modo controlador	348
		29	Compensación de exposición	143



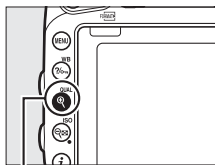

* Visualizado en rojo si la fotografía fue realizada con el control automático de sensibilidad ISO activado.





Un vistazo más cercano: Zoom de reproducción

Pulse el botón  (**QUAL**) para acercar el zoom en la imagen visualizada en la reproducción a pantalla completa. Podrá llevar a cabo las siguientes operaciones mientras el zoom esté activo:







Botón  (**QUAL**)

Para	Utilizar	Descripción
Ampliar o reducir la imagen	 (QUAL)/  (ISO)	Pulse  (QUAL) para usar el zoom en las imágenes con un formato de 36 × 24 (3 : 2) en hasta un máximo de aproximadamente 38 × (imágenes grandes), 28 × (imágenes medias) o 19 × (imágenes pequeñas). Pulse  (ISO) para alejar el zoom. Mientras la foto tiene aplicado el acercamiento del zoom, utilice el multiselector para visualizar áreas de la imagen no visibles en la pantalla. Mantenga pulsado el multiselector para desplazarse rápidamente por otras zonas del fotograma. La ventana de navegación es visualizada al alterarse el radio del zoom; el área actualmente visible en la pantalla viene indicada por un borde amarillo. La barra ubicada debajo de la ventana de navegación muestra la relación del zoom; se vuelve de color verde con la relación 1 : 1.
Ver otras zonas de la imagen		

Para	Utilizar	Descripción
Selección de rostros		<p>Los rostros detectados durante el zoom se indican mediante bordes blancos en la ventana de navegación. Gire el dial secundario para visualizar otros rostros.</p> 
Ver otras imágenes		<p>Gire el dial de control principal para visualizar la misma posición en otras fotos con la relación de zoom actual. El zoom de reproducción se cancela al visualizar videos.</p>
Regresar al modo disparo		<p>Para salir al modo disparo, pulse el disparador hasta la mitad o pulse el botón .</p>

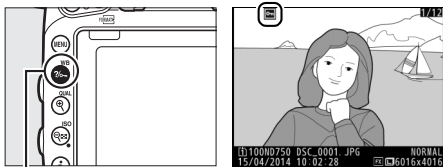

Protección de fotografías contra el borrado

En la reproducción a pantalla completa, zoom, miniaturas y calendario, pulse el botón  (**WB**) para proteger la imagen actual contra el borrado accidental. Los archivos protegidos están marcados con un icono  y no se pueden borrar utilizando el botón  (**FORMAT**) o la opción **Borrar** del menú reproducción. Tenga en cuenta que las imágenes protegidas se borrarán al formatear la tarjeta de memoria ( 375). Para eliminar la protección de una imagen para poder borrarla, visualícela o márcuela y pulse el botón  (**WB**).



Botón  (**WB**)

Eliminar la protección de todas las imágenes

Para eliminar la protección de todas las imágenes de la carpeta o carpetas actualmente seleccionadas en el menú **Carpeta reproducción**, pulse los botones  (**WB**) y  (**FORMAT**) simultáneamente durante aproximadamente dos segundos durante la reproducción.

Borrar fotografías

Para borrar la fotografía visualizada en la reproducción a pantalla completa o marcada en la lista de miniaturas, pulse el botón  (FORMATX). Para borrar varias fotografías seleccionadas, todas las fotografías tomadas en una fecha seleccionada o todas las fotografías de la carpeta de reproducción actual, utilice la opción **Borrar** del menú de reproducción. Una vez borradas, las fotografías no se pueden recuperar. Tenga en cuenta que las imágenes protegidas u ocultas no pueden borrarse.

Reproducción a pantalla completa, miniaturas y calendario

Para borrar la fotografía actual pulse el botón  (FORMATX).

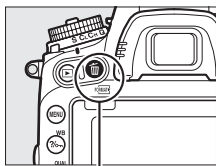

1 Pulse el botón (FORMATX).

Se visualizará un cuadro de diálogo de confirmación.



Botón  (FORMATX)

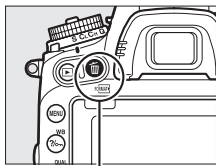

2 Vuelva a pulsar el botón (FORMATX).

Para borrar la fotografía, pulse el botón  (FORMATX). Para salir sin borrar la fotografía, pulse el botón .



Botón  (FORMATX)

Reproducción de calendario



Durante la reproducción de calendario, puede borrar todas las fotografías tomadas en una fecha seleccionada marcando la fecha en la lista de fechas y pulsando el botón  (🗑️) ( 244).

Consulte también

La opción **Después de borrar** del menú de reproducción determina si la imagen siguiente o anterior serán visualizadas tras borrar una imagen ( 307).

El menú de reproducción

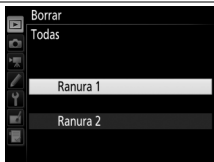

La opción **Borrar** del menú de reproducción contiene las siguientes opciones. Tenga en cuenta que dependiendo del número de imágenes, podría necesitarse cierto tiempo para concluir el proceso de borrado.

Opción	Descripción
 Seleccionadas	Borra las imágenes seleccionadas.
 Seleccionar fecha	Borra todas las imágenes realizadas en una fecha seleccionada (☐ 261).
ALL Todas	Borre todas las imágenes de la carpeta actualmente seleccionada para su reproducción (☐ 300). Si hay introducidas dos tarjetas, podrá seleccionar la tarjeta desde la cual se borrarán las imágenes.



■ Seleccionadas: Borrar fotografías seleccionadas

1 Seleccione imágenes.

Utilice el multiselector para marcar una imagen y pulse el botón  (ISO) para seleccionar o anular la selección. Las imágenes seleccionadas son marcadas con el icono . Repita el procedimiento para seleccionar imágenes adicionales.

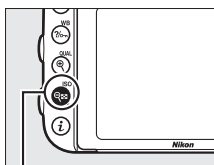

Botón  (ISO)



-
- 2 Borre las imágenes seleccionadas.**
Pulse **OK**. Se visualizará un cuadro de diálogo de confirmación; marque **Sí** y pulse **OK**.



■ Seleccionar fecha: Borrar fotografías tomadas en una fecha seleccionada

- 1 Seleccione las fechas.**
Marque una fecha y pulse **Selec.** para seleccionar todas las imágenes realizadas en la fecha marcada. Las fechas seleccionadas están marcadas con un icono **✓**. Repita según desee para seleccionar fechas adicionales; para anular la selección de una fecha, márquela y pulse **Des.**

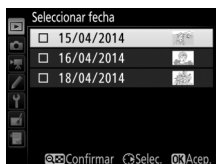

- 2 Borre las imágenes seleccionadas.**
Pulse **OK**. Se visualizará un cuadro de diálogo de confirmación; marque **Sí** y pulse **OK**.

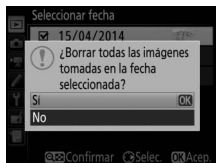

Conexiones

Instalación de ViewNX 2

Instale el software suministrado para poder visualizar y editar fotografías y vídeos copiados a su ordenador. Antes de instalar ViewNX 2, compruebe que su ordenador cumple con los requisitos del sistema de la página 264. Asegúrese de utilizar la versión más reciente de ViewNX 2, disponible para su descarga desde los sitios web indicados en la página xxiii, ya que las versiones anteriores no compatibles con la D750 podrían no transferir correctamente las imágenes NEF (RAW).

1 Inicie el instalador.

Encienda el ordenador, introduzca el CD de instalación, y ejecute el programa de instalación. Se visualizará un cuadro de diálogo de selección de idioma. Si el idioma deseado no está disponible, haga clic en **Selección de región** para elegir una región distinta (la selección de región no está disponible en la versión europea).

① *Seleccione la región (si fuese necesario)*

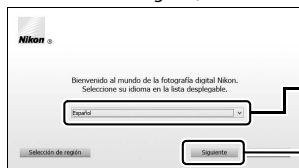

② *Seleccione un idioma*

③ *Haga clic en **Siguiente***

2 Comience la instalación.

Haga clic en **Instalar** y siga las instrucciones en pantalla.



Haga clic en **Instalar**

3 Salga del programa de instalación.

Windows

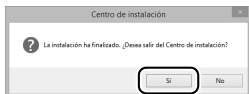

Hacer clic en **Sí**

Mac



Hacer clic en **Aceptar**

4 Extraiga el CD de instalación de la unidad de CD-ROM.

Visualización del sitio web de Nikon

Para visitar el sitio web de Nikon tras la instalación de ViewNX 2, seleccione **Todos los programas > Link to Nikon** desde el menú de inicio de Windows (es necesaria una conexión a Internet).

Requisitos del sistema

Windows

CPU	<ul style="list-style-type: none">• Fotos: Intel Celeron, Pentium 4 o serie Core, 1,6 GHz o superior• Vídeos (reproducción): Pentium D 3,0 GHz o superior; Intel Core i5 o superior recomendado al visualizar vídeos con un tamaño de fotograma de 1.280 × 720 o superior a una velocidad de fotogramas de 30 fps o superior o vídeos con un tamaño de fotograma de 1.920 × 1.080 o superior• Vídeos (edición): Intel Core i5 o superior
SO *	Versiones preinstaladas de Windows 8.1, Windows 7 y Windows Vista
Memoria (RAM)	<ul style="list-style-type: none">• Windows 8.1, Windows 7 o Windows Vista de 32 bits: 1 GB o superior (2 GB o superior recomendado)• Windows 8.1, Windows 7 o Windows Vista de 64 bits: 2 GB o superior (4 GB o superior recomendado)
Espacio en el disco duro	Un mínimo de 1 GB disponible en el disco de inicio (3 GB o más recomendado)
Gráficos	<ul style="list-style-type: none">• Resolución: 1.024 × 768 píxeles (XGA) o más (1.280 × 1.024 píxeles o más recomendado)• Color: Color de 24 bits (True Color) o superior
Interfaz	Se requiere un puerto USB integrado. El software podría no funcionar como se espera si la cámara está conectada por medio de un concentrador USB.

* Consulte los sitios web indicados en la página xxiii para obtener la información más actualizada de los sistemas operativos compatibles.

Mac	
CPU	<ul style="list-style-type: none"> • Fotos: Intel Core o serie Xeon • Videos (reproducción): Core Duo 2 GHz o superior; Intel Core i5 o superior recomendado al visualizar vídeos con un tamaño de fotograma de 1.280 × 720 o superior a una velocidad de fotogramas de 30 fps o superior o vídeos con un tamaño de fotograma de 1.920 × 1.080 o superior • Videos (edición): Intel Core i5 o superior
SO *	OS X 10.9, 10.8 o 10.7
Memoria (RAM)	2 GB o más (4 GB o más recomendado)
Espacio en el disco duro	Un mínimo de 1 GB disponible en el disco de inicio (3 GB o más recomendado)
Gráficos	<ul style="list-style-type: none"> • Resolución: 1.024 × 768 píxeles (XGA) o más (1.280 × 1.024 píxeles o más recomendado) • Color: Color de 24 bits (millones de colores) o superior
Interfaz	Se requiere un puerto USB integrado. El software podría no funcionar como se espera si la cámara está conectada por medio de un concentrador USB.

* Consulte los sitios web indicados en la página xxiii para obtener la información más actualizada de los sistemas operativos compatibles.

Uso de ViewNX 2

Copiar imágenes al ordenador

Antes de proceder, asegúrese de que ha instalado el software que se encuentra en el CD ViewNX 2 suministrado (☞ 262).

1 Conecte el cable USB.

Después de apagar la cámara y de asegurarse que haya introducida una tarjeta de memoria, conecte el cable USB suministrado tal y como se muestra y encienda la cámara.

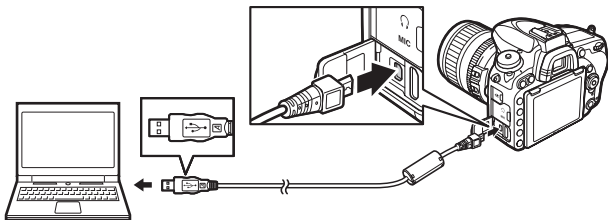

☑ Utilice una fuente de alimentación fiable

Para asegurarse de que la transferencia de datos no se interrumpa, compruebe que la batería de la cámara esté completamente cargada.

☑ Conexión de cables

Asegúrese de que la cámara esté apagada al conectar o desconectar los cables de interfaz. No utilice demasiada fuerza ni intente introducir los conectores en ángulo.

☑ Durante la transferencia

No apague la cámara ni desconecte el cable USB mientras la transferencia esté en progreso.

☑ Concentradores USB

Conecte la cámara directamente al ordenador; no conecte el cable usando un concentrador USB ni un teclado.

2 Inicie el componente Nikon Transfer 2 de ViewNX 2.

Si aparece un mensaje solicitándole la selección de un programa, seleccione Nikon Transfer 2.

Windows 7

Si visualiza el siguiente diálogo, seleccione Nikon Transfer 2 tal y como se describe a continuación.

- 1 En **Importar imágenes y vídeos**, haga clic en **Cambiar programa**. Se visualizará un cuadro de diálogo de selección de programa; seleccione **Importar archivo con Nikon Transfer 2** y haga clic en **Aceptar**.



- 2 Haga doble clic en **Importar archivo**.

Windows 8.1

Windows 8.1 podría mostrar AutoPlay al conectar la cámara. Toque o haga clic en el diálogo y, a continuación, toque o haga clic en **Importar archivo/ Nikon Transfer 2** para seleccionar Nikon Transfer 2.

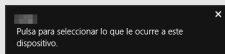

3 Haga clic en **Iniciar transferencia**.

Bajo los ajustes predeterminados, las imágenes de la tarjeta de memoria serán copiadas al ordenador.



Iniciar transferencia

4 Finalice la conexión.

Cuando haya finalizado la transferencia, apague la cámara y desconecte el cable USB.

Inicio manual de ViewNX 2

- Windows: Haga doble clic en el acceso directo de ViewNX 2 del escritorio.
- Mac: Haga clic en el icono de ViewNX 2 del Dock.

Para más información

Para más información acerca del uso de ViewNX 2, consulte la ayuda en línea.

Capture NX-D

Utilice el software Nikon Capture NX-D para retocar fotos o para cambiar los ajustes de las imágenes NEF (RAW) y guardarlas en otros formatos. Capture NX-D también ofrece una función de eliminación de polvo que elimina los artefactos de la imagen causados por el polvo en el interior de la cámara. Capture NX-D está disponible para su descarga desde un enlace en el CD de instalación de ViewNX 2 (□ 262).

Redes Ethernet e inalámbricas

La unidad de comunicación UT-1 (☞ 442) opcional puede utilizarse para cargar fotografías en un ordenador o servidor FTP. La cámara se conecta a la UT-1 usando el cable USB suministrado con la cámara, mientras que la UT-1 se conecta a la red mediante un cable Ethernet o un transmisor inalámbrico WT-5 (☞ 442) opcional. Las unidades de comunicación y los transmisores inalámbricos opcionales son compatibles con los siguientes modos:

Modo	Función
Carga FTP	Cargue fotos y vídeos existentes a un ordenador o servidor FTP, o cargue nuevas fotos según se van realizando.
Transferencia de imágenes	
Control de cámara	Controle la cámara utilizando el software opcional Camera Control Pro 2 y guarde las nuevas fotos y vídeos directamente en el ordenador.
Servidor HTTP	Visualice y tome imágenes remotamente utilizando un ordenador o iPhone con navegador.

Para obtener información sobre el uso de las unidades de comunicación o transmisores inalámbricos opcionales, consulte los manuales suministrados con el dispositivo. Asegúrese de actualizar a las versiones más recientes el firmware del dispositivo y del software relacionado.

✓ Cargar imagen

Una vez establecida la conexión con la UT-1, el botón **i** funcionará durante la reproducción para seleccionar imágenes para su carga en los modos de transferencia de imágenes y ftp (la carga solamente se lleva a cabo cuando la UT-1 está conectada). El resto de operaciones de reproducción que utilicen el botón **i**, como por ejemplo **Comparación en paralelo** (□ 419), no podrán realizarse. Para restablecer el funcionamiento normal, borre el perfil de la red tal y como se describe en el manual de la UT-1.

✓ Durante la transferencia

No se pueden grabar ni reproducir vídeos si la UT-1 está conectada y existen imágenes pendientes de ser enviadas o hay imágenes siendo transferidas mediante Ethernet o una red inalámbrica.

✍ Vídeos

Los vídeos pueden cargarse a través de Ethernet y redes inalámbricas en el modo de transferencia. Sin embargo, tenga en cuenta que los vídeos no pueden cargarse usando las funciones **Envío automático** ni **Enviar carpeta** en el menú **Opciones**.

✓ Modo servidor HTTP

La cámara no podrá utilizarse para grabar ni visualizar vídeos en el modo servidor HTTP.

✍ Transmisores inalámbricos WT-5

Las principales diferencias entre el WT-5 y el WT-5A/B/C/D/E son el número de canales compatibles; a menos que se indique lo contrario, todas las referencias al WT-5 también son aplicables al WT-5A/B/C/D/E.

Impresión de fotografías

Las imágenes JPEG seleccionadas pueden imprimirse en una impresora PictBridge (□ 488) conectada directamente a la cámara.

Conexión de la impresora

Conecte la cámara utilizando el cable USB suministrado. No utilice demasiada fuerza ni intente introducir los conectores en ángulo.

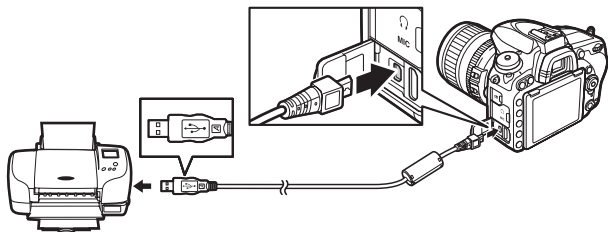

Al encender la cámara y la impresora, aparecerá una pantalla de bienvenida en la pantalla, seguida de una pantalla de reproducción de PictBridge.

Concentradores USB

Conecte la cámara directamente a la impresora; no conecte el cable usando un concentrador USB.

Selección de fotografías para la impresión







Las fotografías NEF (RAW) (□ 115) no se pueden seleccionar para la impresión. Pueden crearse copias JPEG de las imágenes NEF (RAW) utilizando la opción **Procesamiento NEF (RAW)** en el menú de retoque (□ 406).

Imprimir mediante una conexión USB directa





Asegúrese de que la batería esté completamente cargada o utilice un adaptador de CA y un conector a la red eléctrica opcionales. Al realizar fotografías que serán impresas a través de la conexión directa USB, ajuste **Espacio de color a sRGB** (□ 314).







Impresión de imágenes de 1 en 1

1 Visualice la imagen deseada.



Pulse  o  para visualizar imágenes adicionales. Pulse el botón  (**QUAL**) para acercar el zoom en el fotograma actual (pulse  para salir del zoom). Para visualizar miniaturas, pulse el botón  (**ISO**). Utilice el multiselector para marcar imágenes, o vuelva a pulsar  (**ISO**) para visualizar la imagen marcada a pantalla completa.

2 Ajuste las opciones de impresión.

Pulse  para visualizar los siguientes elementos, a continuación pulse  o  para marcar un elemento y pulse  para ver las opciones (únicamente las opciones compatibles con la impresora actual son indicadas; para utilizar la opción predeterminada, seleccione **Impresora predeterminada**). Después de seleccionar una opción, pulse  para volver al menú de ajustes de la impresora.

Opción	Descripción
Tamaño de página	Elija un tamaño de página.
Número de copias	Esta opción aparece indicada únicamente cuando las imágenes son impresas de una en una. Pulse  o  para elegir el número de copias (máximo 99).
Borde	Seleccione si encuadrará las fotos en bordes blancos.
Impresión de fecha	Elija si desea imprimir la hora y fecha de grabación en las fotos.
Recorte	Esta opción aparece indicada únicamente cuando las imágenes son impresas de una en una. Para salir sin recortar, marque Sin recorte y pulse  . Para recortar la imagen actual, marque Recorte y pulse  . Se visualizará un diálogo de selección de recorte; pulse  (QUAL) para aumentar el tamaño del recorte,  (ISO) para reducirlo, y utilice el multiselector para cambiar la posición del recorte. Tenga en cuenta que la calidad de impresión podría disminuir si se imprimen recortes pequeños en tamaños grandes.

3 Inicie la impresión.

Seleccione **Iniciar impresión** y pulse  para empezar a imprimir. Para cancelar la impresión antes de que se impriman todas las copias, pulse .

 **Consulte también**

Consulte la página 476 para obtener información sobre qué hacer si se produce un error durante la impresión.











Impresión de varias fotografías

1 Visualice el menú PictBridge.

Pulse el botón **MENU** en la pantalla de reproducción PictBridge.

2 Elija una opción.

Marque una de las siguientes opciones y pulse .

- **Imprimir selección:** Seleccione las imágenes que desea imprimir. Utilice el multiselector para marcar imágenes (para visualizar la imagen actual a pantalla completa, mantenga pulsado el botón ) y, a la vez que mantiene el botón  pulsado, pulse  o  para elegir el número de impresiones (máximo 99). Para anular la selección de una imagen, ajuste el número de impresiones a cero.
- **Seleccionar fecha:** Imprima una copia de todas las fotografías realizadas en las fechas seleccionadas. Pulse  o  para marcar fechas y pulse  para seleccionar o anular la selección. Para visualizar las imágenes realizadas en la fecha seleccionada, pulse  (**ISO**). Utilice el multiselector para desplazarse por las imágenes o mantenga pulsado el botón  (**QUAL**) para visualizar la imagen actual a pantalla completa. Vuelva a pulsar  (**ISO**) para regresar al diálogo de selección de fecha.
- **Imprimir (DPOF):** Imprime la orden de impresión (DPOF) actual ( 275). La orden puede verse y modificarse antes de imprimir, tal y como se ha descrito anteriormente en la descripción para **Imprimir selección**.
- **Copia de índice:** Para crear una copia de índice de todas las imágenes JPEG de la tarjeta de memoria, vaya al paso 3. Recuerde que si la tarjeta de memoria contiene más de 256 imágenes, únicamente se imprimirán las primeras 256 imágenes. Se visualizará una advertencia si el tamaño de página seleccionado en el paso 3 es demasiado pequeño para una copia de índice.

3 Ajuste las opciones de impresión.

Ajuste la configuración de la impresora como se describe en el paso 2 de la página 272.

4 Iniciar impresión.

Seleccione **Iniciar impresión** y pulse **OK** para iniciar la impresión. Para cancelar la impresión antes de que se impriman todas las copias, pulse **OK**.

Creación de una orden de impresión (DPOF): Juego de copias

La opción **Orden de impresión (DPOF)** del menú de reproducción se utiliza para crear “órdenes de impresión” digitales para impresoras compatibles con PictBridge y dispositivos compatibles con DPOF (□ 488).

1 Seleccione **Orden de impresión (DPOF) > Seleccionar/ajustar**.

Seleccione **Orden de impresión (DPOF)** en el menú de reproducción, a continuación marque **Seleccionar/ajustar** y pulse **OK** (para eliminar todas las fotografías de la orden de impresión, seleccione **Deseleccionar todas**).



2 Seleccione imágenes.

Utilice el multiselector para desplazarse por las imágenes (para visualizar la imagen actual a pantalla completa, mantenga pulsado el botón **Q/QUAL**) y, a la vez que mantiene el botón **ISO** pulsado, pulse **▲** o **▼** para elegir el número de impresiones (máximo 99). Para anular la selección de una imagen, ajuste el número de impresiones a cero. Pulse **OK** después de seleccionar todas las imágenes deseadas.



3 Seleccione las opciones de impresión.

Marque una de las siguientes opciones y pulse  para alternar entre la activación y desactivación de la opción marcada.

- **Imprimir datos del disparo:** Imprime la velocidad de obturación y el diafragma en todas las imágenes de la orden de impresión.
- **Imprimir fecha:** Imprime la fecha de grabación en todas las imágenes de la orden de impresión.

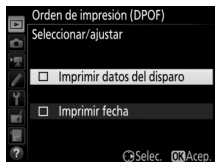



4 Complete la orden de impresión.

Pulse  para completar la orden de impresión.

Orden de impresión (DPOF)

Para imprimir la orden de impresión actual con la cámara conectada a una impresora compatible con PictBridge, seleccione **Imprimir (DPOF)** en el menú de PictBridge y siga los pasos indicados en "Impresión de varias fotografías" para modificar e imprimir la orden actual ( 274). Las opciones DPOF imprimir fecha y datos del disparo no son compatibles al imprimir directamente a través de una conexión USB; para imprimir la fecha de grabación en las fotografías de la orden de impresión actual, utilice la opción PictBridge **Impresión de fecha**.

La opción **Orden de impresión (DPOF)** no se puede utilizar si no existe espacio suficiente en la tarjeta de memoria para almacenar la orden de impresión.

Las fotografías NEF (RAW) ( 115) no pueden ser seleccionadas utilizando esta opción. Pueden crearse copias JPEG de las imágenes NEF (RAW) utilizando la opción **Procesamiento NEF (RAW)** en el menú de retoque ( 406).

Las órdenes de impresión pueden no imprimirse correctamente si se borran las imágenes utilizando un ordenador u otro dispositivo después de crear la orden de impresión.

Visualización de fotografías en un televisor

El cable High-Definition Multimedia Interface (HDMI) opcional (☐ 442) o un cable HDMI de tipo C (disponible por separado en terceros proveedores) puede utilizarse para conectar la cámara a dispositivos de vídeo de alta definición. Apague siempre la cámara antes de conectar o desconectar un cable HDMI.

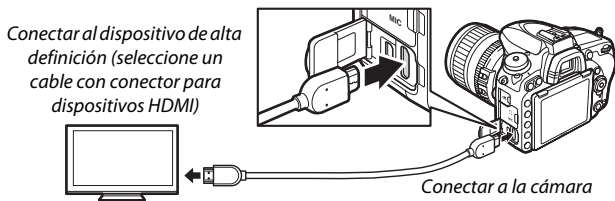

Sintonice el dispositivo en el canal HDMI y, a continuación, encienda la cámara y pulse el botón . Durante la reproducción, las imágenes serán visualizadas en la pantalla de la televisión. Podrá ajustar el volumen utilizando los controles del televisor; los controles de la cámara no pueden utilizarse.

Reproducción en un televisor

Se recomienda utilizar un adaptador de CA y el conector a la red eléctrica (disponible por separado) cuando vaya a reproducir durante un tiempo prolongado. Si los bordes de las fotografías no son visibles en la pantalla del televisor, seleccione **95 % para HDMI > Avanzada > Tamaño visualización salida** (☐ 279).

Opciones HDMI

La opción **HDMI** del menú de configuración (📖 374) controla la resolución de salida y otras opciones HDMI avanzadas, y puede usarse también para habilitar la cámara para el control remoto de dispositivos compatibles con HDMI-CEC (**H**igh-**D**efinition **M**ultimedia **I**nterface–**C**onsumer **E**lectronics **C**ontrol, un estándar que permite usar los dispositivos HDMI para controlar los periféricos a los cuales se han conectado).

■ Resolución de salida

Seleccione el formato para la emisión de las imágenes al dispositivo HDMI. Si selecciona **Automática**, la cámara seleccionará automáticamente el formato apropiado.



■ Control dispositivo

Si ha seleccionado **Activado** para **HDMI > Control dispositivo** cuando la cámara está conectada a un televisor compatible con HDMI-CEC y si tanto la cámara como el televisor están encendidos, se podrá usar el mando del televisor en lugar del multiselector de la cámara y el botón **OK** durante la reproducción a pantalla completa y los pases de diapositivas. Si selecciona **Desactivado**, el mando a distancia del televisor no podrá utilizarse para controlar la cámara.

■ ■ Avanzada

Opción	Descripción
Rango de salida	<p>Se recomienda Automático para la mayoría de las situaciones. Si la cámara no es capaz de determinar el rango correcto de salida de la señal de vídeo RGB para el dispositivo HDMI, podrá seleccionar una de la siguientes opciones:</p> <ul style="list-style-type: none">• Rango limitado: Para los dispositivos con un rango de entrada de señal de vídeo RGB de 16 a 235. Seleccione esta opción si nota la pérdida de detalle en las sombras.• Rango completo: Para los dispositivos con un rango de entrada de señal de vídeo RGB de 0 a 255. Seleccione esta opción si las sombras aparecen “desvaídas” o demasiado brillantes.
Tamaño visualización salida	Seleccione una cobertura del encuadre horizontal y vertical para la salida HDMI de 95 % o 100 %.
Visualiz. pantalla live view	Si selecciona Desactivada mientras la cámara está conectada a un dispositivo HDMI, la información de disparo no será visualizada en la pantalla durante la fotografía live view.
Pantalla dual	Seleccione Activada para reflejar a modo de espejo la pantalla HDMI en la pantalla de la cámara, Desactivada para apagar la pantalla de la cámara y ahorrar energía. Pantalla dual se activa automáticamente si Visualiz. pantalla live view está Desactivada .

HDMI y live view

Al conectar la cámara mediante un cable HDMI, las pantallas HDMI podrán ser utilizadas para la fotografía live view y para el vídeo live view (□ 65, 78). Tenga en cuenta que si selecciona **1.920×1.080; 60p** para **Tam. fotograf./ veloc. fotograf.** en el menú de disparo del vídeo (□ 319), el ajuste seleccionado será únicamente reflejado en la salida HDMI durante la grabación de vídeos si se cumplen todas las siguientes condiciones: **Automática** o **1.080p (progresivo)** es seleccionado para **HDMI > Resolución de salida, 100 %** es seleccionado para **HDMI > Avanzada > Tamaño visualización salida**, y **Desactivada** es seleccionado para **HDMI > Avanzada > Visualiz. pantalla live view** (□ 279). En otros ajustes, la resolución de salida, el tamaño de la visualización o la velocidad de fotogramas podrían diferir de los seleccionados en los menús de la cámara.

Dispositivos HDMI-CEC

Cuando la cámara esté conectada en un dispositivo HDMI-CEC, aparecerá **[[[** en el panel de control en lugar del número de exposiciones restantes.

Control dispositivo

Consulte el manual del televisor para más detalles.

Wi-Fi

Qué puede hacer Wi-Fi por usted

La cámara puede conectarse a través de redes inalámbricas Wi-Fi a un dispositivo inteligente en el que se ejecute la aplicación Wireless Mobile Utility de Nikon. El dispositivo inteligente se puede usar para controlar la cámara y realizar fotografías de forma remota, o se pueden descargar imágenes desde la cámara al dispositivo inteligente y compartirlas en Internet. Las imágenes también se pueden cargar desde la cámara en el dispositivo inteligente (📖 289).

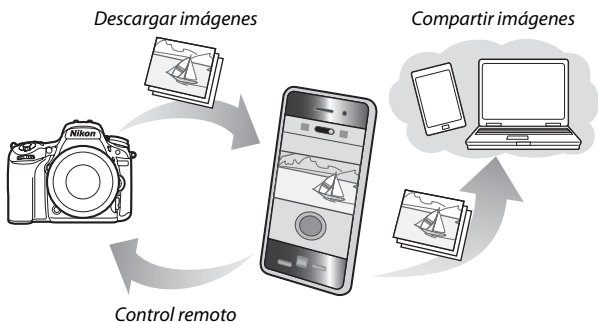

Consulte el manual de Wireless Mobile Utility para más detalles (📖 283).

📌 Wi-Fi

Wi-Fi está disponible únicamente con la D750. La D750 (K) no es compatible con Wi-Fi.

Acceso a la cámara

Antes de la conexión por Wi-Fi (LAN inalámbrica), instale Wireless Mobile Utility en su Android o dispositivo inteligente iOS. Las instrucciones de acceso a la cámara varían en función del tipo de conexión utilizada por el dispositivo inteligente.

Android

- **Botón WPS:** Si el dispositivo inteligente es compatible con el botón WPS (es decir, tiene una opción **Conexión del botón de WPS** en su menú **Configuración Wi-Fi**), puede utilizar este sencillo método para conectar el dispositivo inteligente (📖 284)
- **Entrada PIN WPS:** Si el dispositivo inteligente es compatible con WPS, puede utilizar la cámara para establecer una conexión introduciendo el PIN visualizado en el dispositivo inteligente (📖 285)
- **Ver SSID:** Si el dispositivo inteligente no es compatible con WPS, puede conectarse seleccionando el SSID de la cámara en el dispositivo inteligente (📖 286)

iOS

- **Ver SSID:** Realice la conexión seleccionando el SSID de la cámara en el dispositivo inteligente (📖 286)

✓ Seguridad

Si no usa WPS al conectarse por primera vez, la conexión no estará protegida por contraseña ni por ningún otro tipo de seguridad. Podrá configurar los ajustes de seguridad de Wireless Mobile Utility una vez establecida la conexión. Encontrará disponible más información en el manual de Wireless Mobile Utility, disponible para su descarga en formato pdf en las siguientes direcciones URL:

- **Android:** <http://nikonimglib.com/ManDL/WMAU/>
- **iOS:** <http://nikonimglib.com/ManDL/WMAU-ios/>

Instalación de la aplicación Wireless Mobile Utility

1 Localice la aplicación.

En el dispositivo inteligente, conéctese al servicio de Google Play, App Store o cualquier tienda de aplicaciones y busque “Wireless Mobile Utility”. Para obtener más información, consulte las instrucciones suministradas con el dispositivo inteligente.

2 Instale la aplicación.

Lea la descripción de la aplicación e instálela. Existe disponible para su descarga un manual en formato pdf para Wireless Mobile Utility en las siguientes URL:

•**Android:** <http://nikonimglib.com/ManDL/WMAU/>



•**iOS:** <http://nikonimglib.com/ManDL/WMAU-ios/>



WPS (solo Android)

1 Habilite el Wi-Fi integrado de la cámara.

Marque **Wi-Fi** en el menú de configuración y pulse . Marque **Conexión de red** y pulse , a continuación marque **Activar** y pulse . Espere unos segundos para que Wi-Fi se active.

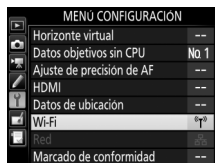

2 Conéctese.

Active las conexiones del botón WPS en la cámara y el dispositivo inteligente:

- **Cámara:** Marque **Ajustes de red** y pulse .

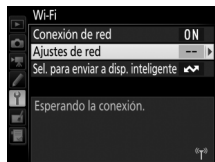

Marque **Botón WPS** y pulse para preparar la cámara para la conexión WPS. La cámara esperará aproximadamente dos minutos por una solicitud de conexión WPS desde el dispositivo inteligente. Para aumentar el tiempo de espera, pulse .

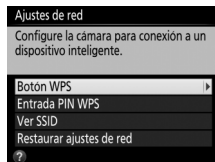

- **Dispositivo inteligente:** Seleccione **Configuración Wi-Fi > Conexión del botón de WPS.**

3 Inicie Wireless Mobile Utility.

Inicie Wireless Mobile Utility en el dispositivo inteligente. Se visualizará el cuadro de diálogo principal.

Entrada de PIN (solo Android)

1 Habilite el Wi-Fi integrado de la cámara.

Marque **Wi-Fi** en el menú de configuración y pulse . Marque **Conexión de red** y pulse , a continuación marque **Activar** y pulse . Espere unos segundos para que Wi-Fi se active.

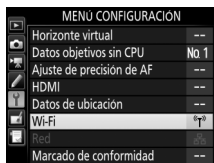

2 Seleccione **Ajustes de red** > **Entrada PIN WPS**.



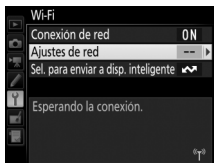

Marque **Ajustes de red** y pulse .

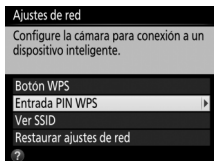

Marque **Entrada PIN WPS** y pulse .



3 Introduzca el PIN.



Introduzca el PIN visualizado en el dispositivo inteligente. Pulse  o  para marcar dígitos y pulse  o  para cambiarlos. Una vez finalizada la entrada, pulse .

4 Inicie Wireless Mobile Utility.

Inicie Wireless Mobile Utility en el dispositivo inteligente. Se visualizará el cuadro de diálogo principal.

SSID (Android y iOS)

1 Habilite el Wi-Fi integrado de la cámara.

Marque **Wi-Fi** en el menú de configuración y pulse . Marque **Conexión de red** y pulse , a continuación marque **Activar** y pulse . Espere unos segundos para que Wi-Fi se active.

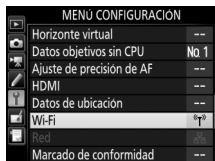

-
- 2** Visualice el SSID de la cámara.
Marque **Ajustes de red** y pulse .

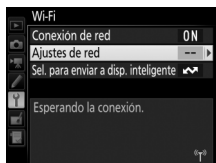

- Marque **Ver SSID** y pulse .

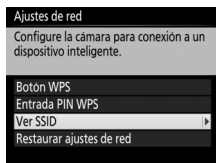

-
- 3** Seleccione el SSID de la cámara.
Seleccione el SSID de la cámara en la lista de redes visualizadas en el dispositivo inteligente.

-
- 4** Inicie **Wireless Mobile Utility**.
Inicie **Wireless Mobile Utility** en el dispositivo inteligente. Se visualizará el cuadro de diálogo principal.

■ Finalización de la conexión

Wi-Fi puede desactivarse del siguiente modo:

- Seleccionando **Wi-Fi > Conexión de red > Desactivar** en el menú de configuración de la cámara
- Iniciando la grabación de vídeo
- Conectando una unidad de comunicación UT-1 opcional
- Apagando la cámara

■ Restauración de los ajustes predeterminados

Para restaurar los ajustes de red predeterminados, seleccione **Wi-Fi > Ajustes de red > Restaurar ajustes de red**. Aparecerá un cuadro de diálogo de confirmación; marque **Sí** y pulse **OK** para restaurar los ajustes de red predeterminados.

✍ La pantalla Wi-Fi

Mientras Wi-Fi esté habilitado, un icono (P) parpadeará en el panel de control. El icono dejará de parpadear una vez establecida la conexión y cuando la cámara esté intercambiando datos con el dispositivo inteligente.

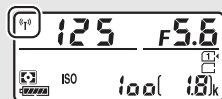

✓ Wi-Fi

Lea las advertencias de las páginas xxiv a xxvi antes de usar la función Wi-Fi. Para deshabilitar Wi-Fi en aquellos ajustes en los cuales su uso esté prohibido, seleccione **Wi-Fi > Conexión de red > Desactivar** en el menú de configuración de la cámara. Tenga en cuenta que no se pueden utilizar tarjetas Eye-Fi mientras Wi-Fi esté activado y que el temporizador de espera no se desactivará mientras la aplicación Wireless Mobile Utility del dispositivo inteligente esté comunicándose con la cámara. Si no se intercambian datos durante aproximadamente 5 minutos, el temporizador de espera se apagará. La función Wi-Fi de la cámara únicamente está disponible al introducir una tarjeta de memoria y no podrá utilizarse mientras haya conectado un cable USB o HDMI. Para evitar la pérdida de alimentación mientras está conectada, cargue la batería antes de habilitar la conexión de red.

Selección de imágenes para la carga

Siga los pasos indicados a continuación para seleccionar imágenes para su carga en el dispositivo inteligente. No se pueden seleccionar vídeos para cargarlos.

Selección de imágenes individuales para la carga

1 Seleccione una imagen.

Visualice la imagen o márkela en la lista de miniaturas de la reproducción de miniaturas o de calendario.

2 Visualice las opciones de reproducción.

Pulse el botón **i**.

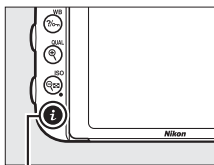

Botón **i**

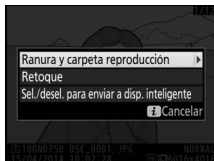

3 Seleccione **Sel./desel. para enviar a disp. inteligente.**

Marque **Sel./desel. para enviar a disp. inteligente** y pulse **OK**. Las imágenes seleccionadas para la carga aparecen indicadas por un icono ; para cancelar la selección, visualice o marque la imagen y repita los pasos 2 y 3.

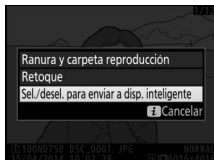

Selección de múltiples imágenes para la carga

Para cambiar el estado de carga de varias imágenes, utilice la opción **Wi-Fi > Sel. para enviar a disp. inteligente** en el menú de configuración.

1 Seleccione **Sel. para enviar a disp. inteligente**.

Seleccione **Wi-Fi** en el menú de configuración, a continuación marque **Sel. para enviar a disp. inteligente** y pulse **OK**.

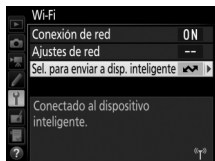

2 Seleccione imágenes.

Utilice el multiselector para marcar imágenes y pulse **ISO** para seleccionar o anular la selección (para visualizar la imagen marcada a pantalla completa, mantenga pulsado el botón **QUAL**). Las imágenes seleccionadas se marcan con el icono .

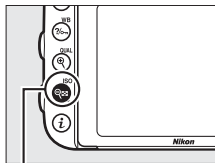

Botón **ISO**



3 Pulse **OK**.

Pulse **OK** para completar la operación.

Guía de menú

Ajustes predeterminados

A continuación se indican los ajustes predeterminados de las opciones de los menús de la cámara. Para más información sobre las reinicializaciones de dos botones, consulte la página 199.

■ Ajustes predeterminados del menú de reproducción

Opción	Predeterminado
Carpeta reproducción (□ 300)	ND750
Revisión de imagen (□ 307)	Desactivada
Después de borrar (□ 307)	Mostrar siguiente
Girar a vertical (□ 308)	Activado
Pase de diapositivas (□ 308)	
Tipo de imagen (□ 308)	Imágenes estáticas y vídeos
Tiempo de visualización (□ 308)	2 seg.

■ Ajustes predeterminados del menú de disparo de la foto ¹

Opción	Predeterminado
Nombre de archivo (□ 313)	DSC
Función de tarjeta en Ranura 2 (□ 119)	Reserva
Calidad de imagen (□ 115)	JPEG normal
Tamaño de imagen (□ 118)	Grande
Zona de imagen (□ 110)	
Elegir zona de imagen (□ 111)	FX (36×24)
Recorte DX automático (□ 111)	Activado
Compresión JPEG (□ 117)	Prioridad al tamaño
Grabación NEF (RAW) (□ 117)	
Tipo (□ 117)	Comprimida sin pérdidas
Profundidad bits NEF (RAW) (□ 117)	14 bits

Opción	Predeterminado
Balance de blancos (□ 145)	Automático > Normal
Ajuste de precisión (□ 149)	A-B: 0, G-M: 0
Elegir temperatura color (□ 152)	5.000 K
Preajuste manual (□ 155)	d-1
Fijar Picture Control (□ 165)	Estándar
Espacio de color (□ 314)	sRGB
D-Lighting activo (□ 175)	
P, S, A, M, 	Desactivado
Otros modos	Automático
HDR (alto rango dinámico) (□ 177)	
Modo HDR (□ 178)	Desactivado
Intensidad de HDR (□ 178)	Automática
Control de viñeta (□ 315)	Normal
Control automático distorsión (□ 316)	Desactivado
RR exposición prolongada (□ 317)	Desactivada
RR ISO alta (□ 317)	Normal
Ajustes de sensibilidad ISO (□ 134)	
Sensibilidad ISO (□ 134)	
P, S, A, M	100
Otros modos	Automática
Control auto. sensibil. ISO (□ 136)	Desactivado
Modo de control remoto (ML-L3) (□ 193)	Desactivado
Exposición múltiple ² (□ 216)	
Modo de exposición múltiple (□ 217)	Desactivado
Número de tomas (□ 218)	2
Ganancia automática (□ 218)	Activada

Opción	Predeterminado
Disparo a intervalos (□ 222)	
Opciones de inicio (□ 223)	Ahora
Intervalo (□ 223)	1 min.
Nº de intervalos×disparos/intervalo (□ 224)	0001×1
Suavizado de exposición (□ 224)	Desactivado

- 1 Ajustes predeterminados restablecidos con **Restaurar menú disparo foto** (□ 311).
- 2 **Restaurar menú disparo foto** no puede seleccionarse mientras los disparos estén en curso.

■ Ajustes predeterminados del menú de disparo del vídeo *

Opción	Predeterminado
Nombre de archivo (□ 313)	DSC
Destino (□ 319)	Ranura 1
Tam. fotog./veloc. fotog. (□ 319)	1.920×1.080; 60p
Calidad de los vídeos (□ 320)	Normal
Sensibilidad del micrófono (□ 320)	Sensibilidad automática
Respuesta de frecuencia (□ 320)	Rango amplio
Reducción ruido viento (□ 321)	Desactivada
Zona de imagen (□ 76)	
Elegir zona de imagen (□ 111)	FX (36×24)
Recorte DX automático (□ 111)	Activado
Balance de blancos (□ 321)	Igual que ajustes de foto
Ajuste de precisión (□ 149)	A-B: 0, G-M: 0
Elegir temperatura color (□ 152)	5.000 K
Preajuste manual (□ 155)	d-1
Fijar Picture Control (□ 321)	Igual que ajustes de foto
RR ISO alta (□ 317)	Normal
Ajustes sensibilidad ISO de vídeo (□ 322)	
Sensibilidad ISO (modo M) (□ 322)	100
Control auto. ISO (modo M) (□ 322)	Desactivado
Sensibilidad máxima (□ 322)	12800

Opción	Predeterminado
Fotografía time-lapse (□ 229)	
Intervalo (□ 230)	5 seg.
Tiempo de disparos (□ 230)	25 minutos
Suavizado de exposición (□ 231)	Activado



* Ajustes predeterminados restablecidos con **Restaurar menú disparo vídeo** (□ 318).

■ ■ Ajustes predeterminados del menú de configuraciones personalizadas *

Opción	Predeterminado
a1 Selección de prioridad AF-C (□ 326)	Disparo
a2 Selección de prioridad AF-S (□ 327)	Enfoque
a3 Seguim. enfoque c/Lock-On (□ 328)	3 (Normal)
a4 Iluminación punto enfoque (□ 329)	
Modo enfoque manual	Activado
Pantalla AF de zona dinámica	Desactivada
Iluminación AF zona de grupo	☒ (cuadrados)
a5 Iluminación de puntos de AF (□ 329)	Automática
a6 Avanzar puntos enfoque (□ 330)	Sin bucle
a7 Número puntos enfoque (□ 330)	51 puntos
a8 Almac. puntos por orientación (□ 331)	No
a9 Luz ayuda AF integrada (□ 332)	Activada
b1 Valor paso sensibilidad ISO (□ 333)	1/3 de paso
b2 Pasos EV para control expos. (□ 333)	1/3 de paso
b3 Compens. de exposición fácil (□ 334)	Desactivada
b4 Medición matricial (□ 335)	Detección de rostros activada
b5 Zona ponderada central (□ 335)	ø12 mm
b6 Ajuste prec. exposic. óptima (□ 336)	
Medición matricial	0
Medic. ponderada central	0
Medición puntual	0
Medición ponderada altas luces	0

	Opción	Predeterminado
c1	Disparador AE-L (☐ 336)	Desactivado
c2	Temporizador de espera (☐ 336)	6 seg.
c3	Disparador automático (☐ 337)	
	Retardo disparador auto.	10 seg.
	Número de tomas	1
	Intervalo entre tomas	0,5 seg.
c4	Retar. apagad. pantalla (☐ 337)	
	Reproducción	10 seg.
	Menús	1 min.
	Pantalla de información	10 seg.
	Revisión de imagen	4 seg.
	Live view	10 min.
c5	Durac. remoto activada (ML-L3) (☐ 337)	1 min.
d1	Pitido (☐ 338)	
	Volumen	Desactivado
	Tono	Bajo
d2	Continuo a baja velocidad (☐ 338)	3 fps
d3	Disparos continuos máximos (☐ 339)	100
d4	Modo de retardo de exposición (☐ 339)	Desactivado
d5	Advertencia del flash (☐ 339)	Activada
d6	Secuencia núm. de archivo (☐ 340)	Activada
d7	Visualizar cuadrícula (☐ 341)	Desactivado
d8	ISO sencillo (☐ 341)	Desactivada
d9	Pantalla de información (☐ 341)	Automática
d10	Iluminación LCD (☐ 342)	Desactivada
d11	Tipo batería del MB-D16 (☐ 343)	LR6 (AA alcalina)
d12	Orden de baterías (☐ 344)	Primero baterías del MB-D16

Opción		Predeterminado
e1	Velocidad sincroniz. flash (□ 345)	1/200 seg.
e2	Velocidad obturación flash (□ 346)	1/60 seg.
e3	Control flash incorporado/Flash opcional (□ 347)	TTL
e4	Composic. exposición flash (□ 353)	Fotograma completo
e5	Flash de modelado (□ 353)	Activado
e6	Juego de horquillado auto. (□ 353)	AE y flash
e7	Orden de horquillado (□ 354)	MTR > Sub > Sobre
f1	Botón OK (□ 354)	
	Modo disparo (□ 354)	Selecc. punto enfoque central
	Modo reproducción (□ 355)	Miniaturas activ./desactiv.
	Live view (□ 355)	Selecc. punto enfoque central
f2	Asignar botón Fn (□ 356)	
	Pulsar (□ 356)	Ninguna
	Pulsar + diales de control (□ 360)	Elegir zona de imagen
f3	Asignar botón vista previa (□ 361)	
	Pulsar (□ 361)	Previsualizar
	Pulsar + diales de control (□ 361)	Ninguna
f4	Asignar botón AE-L/AF-L (□ 361)	
	Pulsar (□ 361)	Bloqueo AE/AF
	Pulsar + diales de control (□ 362)	Ninguna
f5	Personalizar diales control (□ 363)	
	Rotación inversa (□ 363)	Compensación de exposición: <input type="checkbox"/> Vel. obturación/diafragma: <input type="checkbox"/>
	Cambiar principal/sec. (□ 363)	Ajuste de exposición: Desactivado Ajuste de autofocus: Desactivado
	Configuración diafragma (□ 364)	Dial secundario
	Menús y reproducción (□ 364)	Desactivados
	Avance fotogr. dial secundario (□ 364)	10 fotogramas

Opción		Predeterminado
f6	Soltar botón para usar dial (□ 365)	No
f7	Bloqueo disp. ranura vacía (□ 365)	Activar disparador
f8	Invertir indicadores (□ 366)	
f9	Asignar botón grabación vídeo (□ 366)	
	Pulsar + diales de control	Ninguna
f10	Asig. botón  de MB-D16 (□ 367)	Bloqueo AE/AF
f11	Asignar botón Fn remoto (WR) (□ 368)	Ninguna
g1	Asignar botón Fn (□ 370)	
	Pulsar	Ninguna
g2	Asignar botón vista previa (□ 372)	
	Pulsar	Marca de índice
g3	Asignar botón AE-L/AF-L (□ 373)	
	Pulsar	Bloqueo AE/AF
g4	Asignar disparador (□ 373)	Tomar fotos

* Ajustes predeterminados restablecidos con **Restaurar config. personal.** (□ 326).

■ Ajustes predeterminados del menú de configuración

Opción	Predeterminado
Guardar ajustes de usuario (□□ 99)	
Guardar en U1	Predeterminados del modo disparo en P
Guardar en U2	
Brillo de la pantalla (□□ 376)	0
Balance de color de la pantalla (□□ 377)	A-B: 0, G-M: 0
Limpiar sensor de imagen (□□ 448)	
Limpiar al encender/apagar (□□ 449)	Limpiar al encender y apagar
Reducción de parpadeo (□□ 380)	Automática
Zona horaria y fecha (□□ 381)	
Horario de verano	Desactivada
Rotación imagen automática (□□ 382)	Activada
HDMI (□□ 278)	
Resolución de salida (□□ 278)	Automática
Control dispositivo (□□ 278)	Activado
Avanzada (□□ 279)	
Rango de salida	Automático
Tamaño visualización salida	100 %
Visualiz. pantalla live view	Activada
Pantalla dual	Activada
Datos de ubicación (□□ 239)	
Temporizador de espera	Activar
Usar satélite para fijar reloj	Sí
Wi-Fi (□□ 282)	
Conexión de red	Desactivar
Carga de Eye-Fi (□□ 391)	Activar

▶ El menú de reproducción: *Gestionar imágenes*

Para mostrar el menú de reproducción, pulse **MENU** y seleccione la ficha ▶ (menú de reproducción).



Opciones del menú de reproducción

El menú de reproducción incluye las siguientes opciones:

Opción		Opción	
Borrar	260	Revisión de imagen	307
Carpeta reproducción	300	Después de borrar	307
Ocultar imagen	301	Girar a vertical	308
Opciones visualiz. reproduc.	302	Pase de diapositivas	308
Copiar imágenes	303	Orden de impresión (DPOF)	275

Consulte también

Los ajustes predeterminados del menú se indican en la página 292.

Carpeta reproducción

Botón MENU → ▶ *menú de reproducción*





Seleccione una carpeta para la reproducción (📁 241):

Opción	Descripción
ND750	Las imágenes de todas las carpetas creadas con la D750 serán visualizadas durante la reproducción.
Todas	Las imágenes de todas las carpetas serán visualizadas durante la reproducción.
Actual	Únicamente las imágenes de la carpeta actual serán visualizadas durante la reproducción.

Ocultar imagen

Botón MENU →  *menú de reproducción*

Oculte o muestre las imágenes. Las imágenes ocultas serán visibles únicamente en el menú **Ocultar imagen** y únicamente se pueden borrar formateando la tarjeta de memoria.

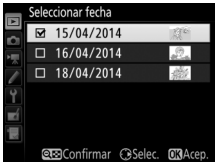
Opción	Descripción
Seleccionar/ajustar	Oculte o muestre las imágenes seleccionadas.
Seleccionar fecha	Seleccionar esta opción visualiza una lista de fechas. Para ocultar todas las imágenes tomadas en una fecha, marque la fecha y pulse  . Las fechas seleccionadas están marcadas con  ; para mostrar todas las imágenes tomadas en una fecha seleccionada, márkela y pulse  . Pulse  para completar la operación. 
Deseleccionar todas	Haga visibles todas las imágenes.

Imágenes protegidas y ocultas

Mostrar una imagen protegida también eliminará la protección de la imagen.



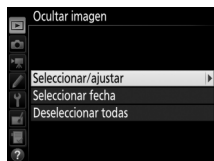

Siga los pasos indicados a continuación para ocultar o mostrar las imágenes seleccionadas.

1 **Seleccione Seleccionar/ajustar.**

Marque **Seleccionar/ajustar** y pulse .



2 Seleccione imágenes.

Utilice el multiselector para desplazarse por las imágenes de la tarjeta de memoria (para visualizar la imagen marcada a pantalla completa, mantenga pulsado el botón /QUAL) y pulse  (ISO) para seleccionar la imagen actual. Las imágenes seleccionadas vienen marcadas con icono ; para anular la selección de una imagen, márkela y vuelva a pulsar  (ISO). Continúe hasta seleccionar todas las imágenes deseadas.

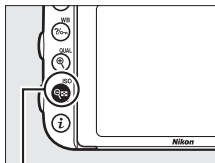

Botón  (ISO)









3 Pulse .

Pulse  para completar la operación.

Opciones visualiz. reproduc.

Botón MENU →  menú de reproducción

Elija la información disponible en la pantalla de información de reproducción de la foto ( 246). Pulse  o  para marcar una opción, a continuación pulse  para seleccionar la opción de la pantalla de información de la foto. Un  aparecerá al lado de los elementos seleccionados; para anular la selección, marque un elemento y pulse . Para regresar al menú de reproducción, pulse .

Copiar imágenes

Botón MENU →  *menú de reproducción*

Copie las imágenes de una tarjeta de memoria a otra. Esta opción sólo está disponible cuando hay introducidas dos tarjetas de memoria en la cámara.

Opción	Descripción
Seleccionar fuente	Seleccione la tarjeta desde la cual se copiarán las imágenes.
Seleccionar imágenes	Seleccione las imágenes que se van a copiar.
Selec. carpeta de destino	Seleccione la carpeta de destino en la otra tarjeta.
¿Copiar imágenes?	Copie las imágenes seleccionadas en el destino especificado.

- 1 Seleccione **Seleccionar fuente**.**
Marque **Seleccionar fuente** y pulse .

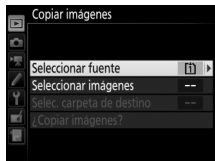

- 2 Seleccione la tarjeta de origen.**
Marque la ranura de la tarjeta que contenga las imágenes a copiar y pulse .

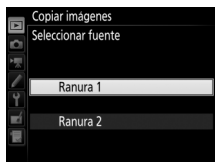

- 3 Seleccione **Seleccionar imágenes**.**
Marque **Seleccionar imágenes** y pulse .

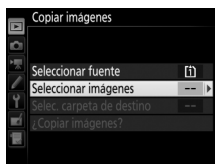





- 4 Seleccione la carpeta de origen.**
Marque la carpeta que contenga las imágenes a copiar y pulse .

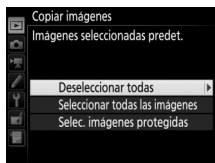



- 5 Realice la selección inicial.**
Antes de continuar con la selección o anulación de la selección de imágenes individuales, podrá marcarlas todas o proteger todas las imágenes de la carpeta a copiar seleccionando

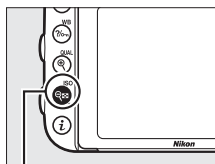

Seleccionar todas las imágenes o Seleccionar imágenes protegidas. Para marcar únicamente las imágenes seleccionadas individualmente para su copiado, elija **Deseleccionar todas** antes de proceder.

- 6 Seleccione imágenes adicionales.**
Marque imágenes y pulse  (**ISO**) para seleccionar o anular la selección (para visualizar la imagen marcada a pantalla completa, mantenga pulsado el botón /**QUAL**). Las imágenes seleccionadas aparecen marcadas con . Pulse  para proceder al paso 7 una vez finalizada su selección.



Botón  (**ISO**)



- 7 Elija **Selec. carpeta de destino.****
Marque **Selec. carpeta de destino** y pulse **↵**.

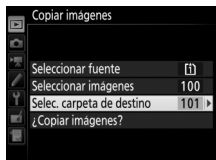

- 8 Seleccione una carpeta de destino.**
Para introducir un número de carpeta, elija **Selec. carpeta por número**, introduzca el número (☞ 311) y pulse **OK**. Si la carpeta con el número seleccionado aún no existe, se creará una nueva carpeta.



Para seleccionar desde una lista de carpetas existentes, elija **Seleccionar carpeta de la lista**, marque una carpeta y pulse **OK**.



9 Copie las imágenes.

Marque **¿Copiar imágenes?** y pulse **OK**.

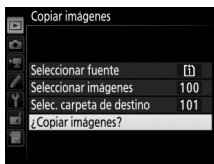

Se visualizará un cuadro de diálogo de confirmación; marque **Sí** y pulse **OK**.

Vuelva a pulsar **OK** para salir una vez finalizada la copia.



✓ Copiar imágenes

Las imágenes no se copiarán si no existe suficiente espacio en la tarjeta de destino. Compruebe que la batería está completamente cargada antes de copiar vídeos.

Si la carpeta de destino contiene una imagen con el mismo nombre que una de las imágenes a copiar, se visualizará un cuadro de diálogo de confirmación. Seleccione **Reemplazar imagen existente** para sustituir la imagen por la imagen a copiar, o seleccione **Reemplazar todas** para sustituir todas las imágenes existentes con los mismos nombres sin recibir otro diálogo. Para continuar sin sustituir la imagen, seleccione **Omitir**, o seleccione **Cancelar** para salir sin copiar ninguna otra imagen. Los archivos ocultos o protegidos de la carpeta de destino no serán sustituidos.



El estado de protección es copiado con las imágenes pero la marca de impresión (☐ 275) no. No se pueden copiar las imágenes ocultas.

Revisión de imagen



Botón MENU →  *menú de reproducción*

Seleccione si las imágenes serán visualizadas automáticamente en la pantalla inmediatamente después de tomarlas. Si ha seleccionado **Desactivada**, únicamente se pueden visualizar las imágenes pulsando el botón .

Después de borrar

Botón MENU →  *menú de reproducción*

Seleccione la imagen visualizada después de borrar una imagen.

Opción	Descripción
 Mostrar siguiente	Visualiza la siguiente imagen. Si la imagen borrada era el último fotograma, se visualizará la imagen anterior.
 Mostrar anterior	Visualiza la imagen anterior. Si la imagen borrada era el primer fotograma, se visualizará la imagen siguiente.
 Continuar como antes	Si el usuario se estaba desplazando a través de las imágenes en el orden en el que fueron grabadas, la imagen siguiente será visualizada tal y como se ha descrito para Mostrar siguiente . Si el usuario se estaba desplazando a través de las imágenes en el orden inverso al que fueron grabadas, la imagen anterior será visualizada tal y como se ha descrito para Mostrar anterior .

Girar a vertical



Botón MENU →  menú de reproducción

Elija si las imágenes “verticales” (orientación retrato) deben rotarse o no para su visualización durante la reproducción. Recuerde que, debido a que la cámara ya tiene la orientación adecuada durante los disparos, las imágenes no se giran automáticamente durante la revisión de la imagen.

Opción	Descripción
Activado	Las imágenes “verticales” (orientación retrato) se giran automáticamente para su visualización en la pantalla de la cámara. Las imágenes que se tomen cuando se haya seleccionado Desactivada para Rotación imagen automática ( 382) serán visualizadas en la orientación “horizontal” (paisaje).
Desactivado	Las imágenes con orientación “vertical” (orientación retrato) se visualizan con orientación “horizontal” (paisaje).

Pase de diapositivas

Botón MENU →  menú de reproducción

Cree un pase de diapositivas con las imágenes de la carpeta de reproducción actual ( 300). Las imágenes ocultas ( 301) no se visualizan.

Opción	Descripción
Iniciar	Inicie el pase de diapositivas.
Tipo de imagen	Seleccione el tipo de imagen visualizado entre Imágenes estáticas y vídeos, Imágenes estáticas sólo y Vídeos sólo .
Tiempo de visualización	Seleccione durante cuánto tiempo se visualizará cada imagen.

Para iniciar el pase de diapositivas, marque **Iniciar** y pulse **OK**. Durante un pase de diapositivas podrá realizar las siguientes operaciones:



Para	Pulsar	Descripción
Retroceder/ avanzar		Pulse para retroceder al fotograma anterior, para avanzar al fotograma siguiente.
Visualizar información adicional de la foto		Cambie u oculte la información de la foto visualizada (imágenes estáticas sólo; 246).
Pausa	OK	Haga una pausa en el pase de diapositivas. Seleccione Reiniciar para reanudar.
Subir/bajar el volumen	QUAL / ISO	Pulse QUAL durante la reproducción de vídeo para subir el volumen, ISO para bajarlo.
Salir al menú de reproducción	MENU	Finalice el pase de diapositivas y vuelva al menú de reproducción.
Salir al modo reproducción		Finalice el pase y salga al modo de reproducción.
Salir al modo disparo		Pulse el disparador hasta la mitad para volver al modo disparo.

Al finalizar el pase se visualizará el diálogo mostrado a la derecha. Seleccione **Reiniciar** para reiniciar o **Salir** para regresar al menú de reproducción.

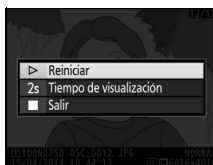

El menú de disparo de la foto:

Opciones de disparo de la foto

Para visualizar el menú de disparo de la foto, pulse **MENU** y seleccione la ficha  (menú de disparo de la foto).

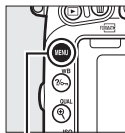

Botón MENU

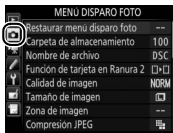

Opciones del menú de disparo de la foto

El menú de disparo de la foto incluye las siguientes opciones:

Opción		Opción	
Restaurar menú disparo foto*	311	Espacio de color	314
Carpeta de almacenamiento*	311	D-Lighting activo	175
Nombre de archivo	313	HDR (alto rango dinámico)	177
Función de tarjeta en Ranura 2	119	Control de viñeta	315
Calidad de imagen	115	Control automático distorsión	316
Tamaño de imagen	118	RR exposición prolongada	317
Zona de imagen*	110	RR ISO alta	317
Compresión JPEG	117	Ajustes de sensibilidad ISO	134
Grabación NEF (RAW)	117	Modo de control remoto (ML-L3)*	193
Balance de blancos	145	Exposición múltiple*	216
Fijar Picture Control	165	Disparo a intervalos*	222
Gestionar Picture Control*	170		

* No se incluyen en los ajustes guardados en **U1** o **U2** (□ 99).

Nota: Dependiendo de los ajustes de la cámara, algunos artículos pueden aparecer en gris y no estar disponibles.

Restaurar menú disparo foto

Botón MENU →  menú de disparo de la foto

Seleccione **Sí** para restablecer las opciones del menú de disparo de la foto a sus valores predeterminados (📖 292).

Carpeta de almacenamiento

Botón MENU →  menú de disparo de la foto

Seleccione la carpeta en la cual se guardarán las siguientes imágenes.







■ Seleccionar carpetas por número de carpeta



1 Elija **Selec. carpeta por número**.

Marque **Selec. carpeta por número** y pulse . Se visualizará el diálogo que aparece a la derecha.



2 Seleccione un número de carpeta.

Pulse  o  para marcar un dígito, pulse  o  para cambiar. Si ya existe una carpeta con el número seleccionado, se visualizará un icono ,  o  a la izquierda del número de carpeta:

- : La carpeta está vacía.
- : La carpeta está parcialmente llena.
- : La carpeta contiene 999 imágenes o una imagen con el número 9999. No se pueden almacenar más imágenes en esta carpeta.

La tarjeta en la cual se ha almacenado la carpeta se indica con el icono de ranura de tarjeta en la esquina superior derecha del cuadro de diálogo "Selec. carpeta por número". La tarjeta utilizada para las nuevas carpetas dependerá de la opción actualmente seleccionada para **Función de tarjeta en Ranura 2** (📖 119).

3 Guarde los cambios y salga.

Pulse **OK** para completar la operación y regresar al menú principal (para salir sin seleccionar la carpeta de almacenamiento, pulse el botón **MENU**). Si una carpeta con el número especificado no existe, se creará una nueva carpeta. Las siguientes fotografías serán almacenadas en la carpeta seleccionada a menos que ya esté llena.

■ Seleccionar carpetas de una lista

1 Elija **Seleccionar carpeta de la lista**.

Marque **Seleccionar carpeta de la lista** y pulse **OK**.



2 Marque una carpeta.

Pulse **OK** o **OK** para marcar una carpeta.

3 Seleccione la carpeta marcada.

Pulse **OK** para seleccionar la carpeta marcada y regresar al menú principal. Las siguientes fotografías serán almacenadas en la carpeta seleccionada.



✓ **Números de archivo y carpeta**

Si la carpeta actual tiene el número 999 y contiene 999 imágenes o una imagen con el número 9999, el obturador se deshabilitará y no se podrán realizar más fotografías. Para continuar con los disparos, cree una carpeta con un número inferior a 999, o seleccione una carpeta existente con un número inferior a 999 y con menos de 999 imágenes.

✍ **Tiempo de inicio**

Puede necesitar un cierto tiempo adicional para el inicio de la cámara si la tarjeta de memoria contiene un gran número de archivos o carpetas.

Nombre de archivo

Botón MENU →  *menú de disparo de la foto* /  *menú de disparo del vídeo*

Las fotografías se guardan utilizando nombres de archivo compuestos de "DSC_" o, en el caso de las imágenes que utilizan el espacio de color Adobe RGB, "_DSC", seguido de un número de cuatro dígitos y una extensión de tres letras (p. ej., "DSC_0001.JPG"). La opción **Nombre de archivo** se utiliza para seleccionar tres letras que sustituirán la parte "DSC" del nombre del archivo. Para obtener más información sobre la edición de los nombres de archivo, consulte la página 171.

✍ **Extensiones**

Se utilizan las siguientes extensiones: ".NEF" para imágenes NEF (RAW), ".JPG" para imágenes JPEG, ".MOV" para vídeos y ".NDF" para los datos de referencia de eliminación de polvo. En cada par de fotografías grabadas con los ajustes de calidad de imagen NEF (RAW) + JPEG, las imágenes NEF y JPEG tienen los mismos nombres de archivo pero distintas extensiones.

Espacio de color

Botón MENU →  *menú de disparo de la foto*

El espacio de color determina la gama de colores disponibles para la reproducción de colores. Se recomienda **sRGB** para la impresión y visualización general; **Adobe RGB**, con su amplia gama de colores, se recomienda para la publicación profesional y la impresión comercial.

Adobe RGB

Para una reproducción de colores precisa, las imágenes Adobe RGB requieren aplicaciones, pantallas e impresoras compatibles con la gestión de color.

Espacio de color

ViewNX 2 (suministrado) y el software de Nikon Capture NX-D ( 268) seleccionan automáticamente el espacio de color correcto al abrir las fotografías creadas con esta cámara. No se pueden garantizar los resultados con software de terceros proveedores.

Control de viñeta

Botón MENU →  *menú de disparo de la foto*

“Viñeteado” es un descenso de brillo en los bordes de una fotografía. **Control de viñeta** reduce el viñeteado para los objetivos de tipo G, E y D (objetivos PC excluidos). Sus efectos varían de objetivo a objetivo y son más notables con el diafragma máximo. Seleccione entre **Alto**, **Normal**, **Bajo** y **Desactivado**.

Control de viñeta

Dependiendo de la escena, las condiciones de disparo y el tipo de objetivo, las imágenes JPEG podrían mostrar ruido (niebla) o variaciones en el brillo periférico, mientras que los Picture Control personalizados y los Picture Control predefinidos cuyos ajustes predeterminados han sido modificados, podrían no producir el efecto deseado. Realice tomas de prueba y visualice los resultados en la pantalla. El control de viñeteado no es aplicable a los vídeos (□ 66), las exposiciones múltiples (□ 216) ni a las imágenes obtenidas con un objetivo FX y con **DX (24×16)** seleccionado para **Zona de imagen > Elegir zona de imagen** (□ 111) o con un objetivo DX, una opción distinta de **DX (24×16)** seleccionada para **Elegir zona de imagen y Desactivado** seleccionado para **Zona de imagen > Recorte DX automático** (□ 111).

Control automático distorsión

Botón MENU →  *menú de disparo de la foto*

Seleccione **Activado** para reducir la distorsión de barril en las fotos realizadas con objetivos gran angular y para reducir la distorsión de cojín en las fotos realizadas con objetivos largos (tenga en cuenta que los bordes de la zona visible del visor pueden aparecer recortados en la fotografía final, y que el tiempo necesario para procesar las fotografías antes de comenzar la grabación podría aumentar). Esta opción no es aplicable a los vídeos y está disponible únicamente con los objetivos de tipo G, E y D (los objetivos de PC, ojo de pez y ciertos otros objetivos quedan excluidos); no se garantizan los resultados con otros objetivos. Antes de utilizar el control automático de la distorsión con objetivos DX, seleccione **Activado** para **Recorte DX automático** o seleccione una zona de imagen de **DX (24×16)** tal y como se describe en la página 110; seleccionar otras opciones podría provocar fotografías con un recorte excesivo o fotografías con una distorsión periférica severa.

Retoque: Control de distorsión

Para más información sobre la creación de copias de fotografías existentes con la distorsión de barril y de cojín reducidas, consulte la página 412.



RR exposición prolongada (reducción de ruido de exposición prolongada)

Botón MENU →  menú de disparo de la foto

Si selecciona **Activada**, las fotografías realizadas a velocidades de obturación más lentas que 1 seg. serán procesadas para reducir el ruido (puntos brillantes, píxeles luminosos aleatorios o niebla). El tiempo necesario para el proceso será aproximadamente el doble; durante el proceso, “**Job nr**” parpadeará en las pantallas de velocidad de obturación/diafragma y no podrán realizarse fotografías (si apaga la cámara antes de completar el proceso, la imagen será guardada pero la reducción de ruido no será aplicada). En el modo de disparo continuo, las velocidades de grabación de fotogramas disminuirán y, mientras las fotografías son procesadas, la capacidad de la memoria intermedia se reducirá.



RR ISO alta

Botón MENU →  menú de disparo de la foto/ menú de disparo del vídeo

Las fotografías y los vídeos realizados a sensibilidades ISO altas pueden procesarse para la reducción de “ruido”.

Opción	Descripción
Alta	Reduce el ruido (píxeles luminosos aleatorios), particularmente en las fotografías y vídeos realizados a sensibilidades ISO altas. Elija la cantidad de reducción de ruido aplicada entre Alta , Normal y Baja .
Normal	
Baja	
Desactivada	La reducción de ruido se realiza únicamente según sea necesario y nunca en una cantidad mayor a la utilizada al seleccionar Baja .

El menú de disparo del vídeo: Opciones de disparo del vídeo

Para visualizar el menú de disparo del vídeo, pulse **MENU** y seleccione la ficha  (menú de disparo del vídeo).



Opciones del menú de disparo del vídeo

El menú de disparo del vídeo incluye las siguientes opciones:

Opción		Opción	
Restaurar menú disparo vídeo*	318	Zona de imagen*	76
Nombre de archivo	313	Balance de blancos	321
Destino	319	Fijar Picture Control	321
Tam. fotog./veloc. fotog.	319	Gestionar Picture Control*	170
Calidad de los vídeos	320	RR ISO alta	317
Sensibilidad del micrófono	320	Ajustes sensibilidad ISO de vídeo	322
Respuesta de frecuencia	320	Fotografía time-lapse*	229
Reducción ruido viento	321		

* No se incluye en los ajustes guardados en **U1** o **U2** (□ 99).

Nota: Dependiendo de los ajustes de la cámara, algunos artículos pueden aparecer en gris y no estar disponibles.

Restaurar menú disparo vídeo

Botón MENU →  menú de disparo del vídeo

Seleccione **Sí** para restablecer las opciones del menú de disparo del vídeo a sus valores predeterminados (□ 294).

Destino

Botón MENU →  menú de disparo del vídeo

Seleccione la ranura en la que se grabarán los vídeos. El menú indica el tiempo disponible en cada tarjeta; la grabación finaliza automáticamente cuando se agote el tiempo.

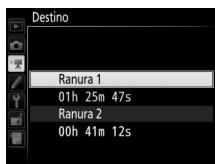

Tam. fotog./veloc. fotog.

Botón MENU →  menú de disparo del vídeo

Seleccione entre las siguientes opciones:

Opción ¹	Velocidad de bits máxima (Mbps) (★ calidad alta/normal ²)	Duración máxima (★ calidad alta/normal ²)
$\frac{1080 \text{ P}^{\star}}{50} / \frac{1080 \text{ P}}{50}$ 1.920 × 1.080; 60p	42/24	10 min./20 min.
$\frac{1080 \text{ P}^{\star}}{50} / \frac{1080 \text{ P}}{50}$ 1.920 × 1.080; 50p		
$\frac{1080 \text{ P}^{\star}}{30} / \frac{1080 \text{ P}}{30}$ 1.920 × 1.080; 30p	24/12	20 min./29 min. 59 seg.
$\frac{1080 \text{ P}^{\star}}{25} / \frac{1080 \text{ P}}{25}$ 1.920 × 1.080; 25p		
$\frac{1080 \text{ P}^{\star}}{24} / \frac{1080 \text{ P}}{24}$ 1.920 × 1.080; 24p		
$\frac{720 \text{ P}^{\star}}{50} / \frac{720 \text{ P}}{50}$ 1.280 × 720; 60p		
$\frac{720 \text{ P}^{\star}}{50} / \frac{720 \text{ P}}{50}$ 1.280 × 720; 50p		
$\frac{720 \text{ P}^{\star}}{50} / \frac{720 \text{ P}}{50}$ 1.280 × 720; 50p		

1 Valores indicados. Las velocidades de grabación reales para 60p, 50p, 30p, 25p y 24p son 59,94, 50, 29,97, 25 y 23,976 fps respectivamente.

2 Consulte la página 320.

Velocidad y tamaño de fotograma

El tamaño y la velocidad del fotograma afectan a la distribución y a la cantidad de ruido (píxeles luminosos aleatorios, niebla o puntos brillantes).

Calidad de los vídeos

Botón MENU →  menú de disparo del vídeo

Junto con **Tam. fotog./veloc. fotog.** (📖 319), **Calidad de los vídeos** determina la tasa de bits de grabación de vídeo y la duración máxima. Elija entre **Calidad alta** y **Normal**.

Sensibilidad del micrófono

Botón MENU →  menú de disparo del vídeo

Active o desactive el micrófono integrado o los micrófonos estéreo opcionales o ajuste la sensibilidad del micrófono. Seleccione **Sensibilidad automática** para ajustar automáticamente la sensibilidad, **Micrófono desactivado** para desactivar la grabación del sonido; para seleccionar la sensibilidad del micrófono manualmente, seleccione **Sensibilidad manual** y seleccione una sensibilidad.



El icono

 es visualizado durante la reproducción si el vídeo fue filmado sin sonido.



Respuesta de frecuencia

Botón MENU →  menú de disparo del vídeo

Si  **Rango amplio** es seleccionado, el micrófono integrado y los micrófonos estéreos opcionales (📖 73) responderán a una amplia gama de frecuencias, desde música hasta el ajetreado ruido de una calle. Elija  **Rango de voz** para destacar las voces humanas.

Reducción ruido viento

Botón MENU →  menú de disparo del vídeo

Seleccione **Activada** para activar el filtro low-cut del micrófono integrado (los micrófonos estéreo opcionales no se verán afectados), reduciendo el ruido producido por el viento al soplar sobre el micrófono (tenga en cuenta que otros sonidos podrían verse igualmente afectados). La reducción de ruido viento de los micrófonos estéreo opcionales puede activarse o desactivarse utilizando los controles del micrófono.

Balance de blancos

Botón MENU →  menú de disparo del vídeo

Seleccione el balance de blancos para los vídeos ( 145). Seleccione **Igual que ajustes de foto** para utilizar la opción actualmente seleccionada para las fotos.



Fijar Picture Control

Botón MENU →  menú de disparo del vídeo

Elija un Picture Control para los vídeos ( 165). Seleccione **Igual que ajustes de foto** para utilizar la opción actualmente seleccionada para las fotos.



Ajustes sensibilidad ISO de vídeo

Botón MENU →  menú de disparo del vídeo

Configure los siguientes ajustes de sensibilidad ISO:

- **Sensibilidad ISO (modo M):** Seleccione la sensibilidad ISO para el modo **M** entre ISO 100 y Hi 2. El control automático de la sensibilidad ISO se utiliza en otros modos de disparo.
- **Control auto. ISO (modo M):** Seleccione **Activado** para controlar automáticamente la sensibilidad ISO en el modo **M**, **Desactivado** para usar el valor seleccionado para **Sensibilidad ISO (modo M)**.
- **Sensibilidad máxima:** Seleccione el límite superior del control automático de la sensibilidad ISO entre ISO 200 y Hi 2. El control automático de la sensibilidad ISO se utiliza en los modos **P**, **S** y **A** y cuando **Activado** es seleccionado para **Control auto. ISO (modo M)** en el modo de exposición **M**.

Control auto. sensibil. ISO

A sensibilidades ISO altas la cámara podría tener ciertos problemas al enfocar y podría aumentar el ruido (píxeles luminosos aleatorios, niebla o líneas). Para evitar que esto suceda, elija un valor inferior para **Ajustes sensibilidad ISO de vídeo > Sensibilidad máxima**.

✎ Configuraciones personalizadas: Configuración del ajuste de precisión de la cámara

Para visualizar el menú de configuraciones personalizadas, pulse **MENU** y seleccione la ficha  (menú de configuraciones personalizadas).

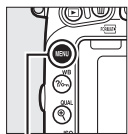

Botón MENU

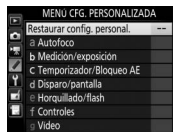
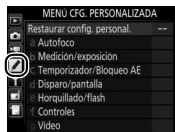

Las configuraciones personalizadas se utilizan para personalizar los ajustes de la cámara de manera que se adecúen a las preferencias individuales.

Menú principal

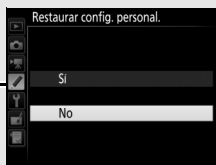
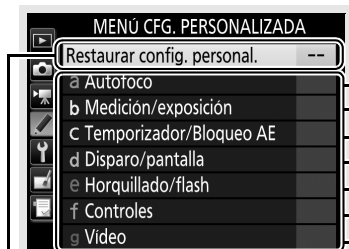

Restaurar config. personal. (🗨 326)

Grupos de configuración personalizada

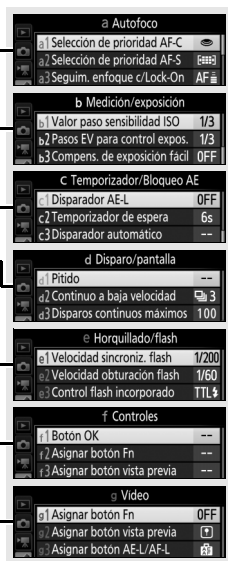

Configuraciones personalizadas

Se encuentran disponibles las siguientes configuraciones personalizadas:

Configuración personalizada		☐
Restaurar config. personal.		326
a Autofoco		
a1	Selección de prioridad AF-C	326
a2	Selección de prioridad AF-S	327
a3	Seguim. enfoque c/Lock-On	328
a4	Iluminación punto enfoque	329
a5	Iluminación de puntos de AF	329
a6	Avanzar puntos enfoque	330
a7	Número puntos enfoque	330
a8	Almace. puntos por orientación	331
a9	Luz ayuda AF integrada	332
b Medición/exposición		
b1	Valor paso sensibilidad ISO	333
b2	Pasos EV para control expos.	333
b3	Compens. de exposición fácil	334
b4	Medición matricial	335
b5	Zona ponderada central	335
b6	Ajuste prec. exposic. óptima	336
c Temporizador/Bloqueo AE		
c1	Disparador AE-L	336
c2	Temporizador de espera	336
c3	Disparador automático	337
c4	Retar. apagad. pantalla	337
c5	Durac. remoto activada (ML-L3)	337
d Disparo/pantalla		
d1	Pitido	338
d2	Continuo a baja velocidad	338
d3	Disparos continuos máximos	339
d4	Modo de retardo de exposición	339
d5	Advertencia del flash	339
d6	Secuencia núm. de archivo	340
d7	Visualizar cuadrícula	341
d8	ISO sencillo	341

Configuración personalizada		☰
d Disparo/pantalla		
d9	Pantalla de información	341
d10	Iluminación LCD	342
d11	Tipo batería del MB-D16	343
d12	Orden de baterías	344
e Horquillado/flash		
e1	Velocidad sincroniz. flash	345
e2	Velocidad obturación flash	346
e3	Control flash incorporado	347
e4	Composic. exposición flash	353
e5	Flash de modelado	353
e6	Juego de horquillado auto.	353
e7	Orden de horquillado	354
f Controles		
f1	Botón OK	354
f2	Asignar botón Fn	356
f3	Asignar botón vista previa	361
f4	Asignar botón AE-L/AF-L	361
f5	Personalizar diales control	363
f6	Soltar botón para usar dial	365
f7	Bloqueo disp. ranura vacía	365
f8	Invertir indicadores	366
f9	Asignar botón grabación vídeo	366
f10	Asig. botón  de MB-D16	367
f11	Asignar botón Fn remoto (WR)	368
g Vídeo		
g1	Asignar botón Fn	370
g2	Asignar botón vista previa	372
g3	Asignar botón AE-L/AF-L	373
g4	Asignar disparador	373

Nota: Dependiendo de los ajustes de la cámara, algunos artículos pueden aparecer en gris y no estar disponibles. Si los ajustes del banco actual han sido modificados de sus valores predeterminados (☰ 295), se visualizará un asterisco al lado de los ajustes modificados en el segundo nivel del menú de configuraciones personalizadas.

Restaurar config. personal.

Botón MENU →  *menú de configuraciones personalizadas*



Seleccione **Sí** para restablecer las configuraciones personalizadas a los valores predeterminados (📖 295).

a: Autofoco

a1: Selección de prioridad AF-C

Botón MENU →  *menú de configuraciones personalizadas*

Si selecciona **AF-C** para la fotografía con visor (📖 121), esta opción controla si se pueden tomar fotografías cada vez que se pulse el disparador (*prioridad al disparo*) o sólo cuando la cámara haya enfocado (*prioridad al enfoque*).



Opción	Descripción
 Disparo	Podrán tomarse fotografías cada vez que se pulse el disparador.
 Enfoque	Podrán realizarse fotos únicamente si se visualiza el indicador de enfoque (●).

Sin importar la opción seleccionada, el enfoque no se bloqueará si selecciona **AF-C** para el modo autofocus. La cámara continuará ajustando el enfoque hasta que se abra el obturador.

a2: Selección de prioridad AF-S

Botón MENU →  menú de configuraciones personalizadas

Si selecciona **AF-S** para la fotografía con visor ( 121), esta opción controlará si se toman fotografías únicamente si la cámara está enfocada (*prioridad al enfoque*) o al pulsar el disparador (*prioridad al disparo*).





Opción	Descripción
 Disparo	Podrán tomarse fotografías cada vez que se pulse el disparador.
 Enfoque	Podrán realizarse fotos únicamente si se visualiza el indicador de enfoque (●).

Sin importar la opción seleccionada, si el indicador de enfoque (●) es visualizado al seleccionar **AF-S** para el modo autofocus, el enfoque se bloqueará mientras el disparador permanezca pulsado hasta la mitad. El bloqueo del enfoque continúa hasta que se abra el obturador.

a3: Seguim. enfoque c/Lock-On

Botón MENU →  menú de configuraciones personalizadas







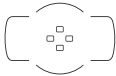

Esta opción controla el modo de ajuste del autofocus al producirse cambios bruscos en la distancia al sujeto al seleccionar **AF-C** o autofocus de servo continuo cuando la cámara está en el modo **AF-A** durante la fotografía con visor ( 121).

Opción	Descripción
AF  5 (Largo)	Si la distancia al sujeto cambia repentinamente, la cámara esperará el período especificado antes de ajustar la distancia al sujeto. Ello evita que la cámara vuelva a enfocar cuando el sujeto se oscurece brevemente por objetos que pasen a través del encuadre. Tenga en cuenta que 2 , 1 (Corto) y Desactivado equivalen a 3 (Normal) al seleccionar seguimiento 3D o AF de zona automática para el modo de zona AF.
AF  4	
AF  3 (Normal)	
AF  2	
AF  1 (Corto)	
Desactivado	La cámara ajusta inmediatamente el enfoque cuando la distancia al sujeto cambia. Utilizar al fotografiar una serie de sujetos a distancias cambiantes en rápida sucesión.

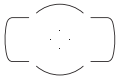
a4: Iluminación punto enfoque

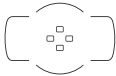
Botón MENU →  menú de configuraciones personalizadas

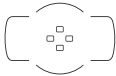
Seleccione entre las siguientes opciones de visualización del punto de enfoque.

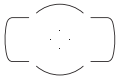
Opción	Descripción					
Modo enfoque manual	Seleccione Activado para visualizar el punto de enfoque activo en el modo de enfoque manual, Desactivado para visualizar el punto de enfoque únicamente durante la selección del punto de enfoque.					
Pantalla AF de zona dinámica	Seleccione Activada para visualizar el punto de enfoque seleccionado y los puntos de enfoque circundantes en el modo AF de zona dinámica (☐ 123). Al utilizar el seguimiento 3D, se visualizará un punto en el centro del punto de enfoque (☐). Seleccione Desactivada para visualizar solamente el punto de enfoque seleccionado.					
Iluminación AF zona de grupo	Seleccione el modo en el que los puntos de enfoque activos son visualizados en AF de zona de grupo (☐ 124).					
	<table border="1"><thead><tr><th>Opción</th><th>Visualización de punto de enfoque</th></tr></thead><tbody><tr><td></td><td></td></tr><tr><td></td><td></td></tr></tbody></table>	Opción	Visualización de punto de enfoque			
Opción	Visualización de punto de enfoque					
						
						

a5: Iluminación de puntos de AF

Botón MENU →  menú de configuraciones personalizadas



Seleccione si el punto de enfoque activo debe aparecer resaltado en rojo en el visor.

Opción	Descripción
Automática	El punto de enfoque seleccionado se marca automáticamente según sea necesario para establecer el contraste con el fondo.
Activada	El punto de enfoque seleccionado se marca siempre, independientemente del brillo del fondo. En función del brillo del fondo, el punto de enfoque seleccionado podría visualizarse con dificultad.
Desactivada	El punto de enfoque seleccionado no es marcado.

a6: Avanzar puntos enfoque

Botón MENU →  menú de configuraciones personalizadas

Elija si la selección de puntos de enfoque “avanzará” de un extremo del visor al otro.

Opción	Descripción
En bucle	La selección de punto de enfoque “avanza” de arriba a abajo, de abajo a arriba, de derecha a izquierda y de izquierda a derecha, de manera que, por ejemplo, pulsar  al marcar un punto de enfoque en el extremo derecho de la pantalla (1) selecciona el correspondiente punto de enfoque del extremo izquierdo de la pantalla (2).
Sin bucle	La pantalla de punto de enfoque está delimitada por los puntos de enfoque más lejanos de modo que, por ejemplo, pulsar  al seleccionar un punto de enfoque del extremo derecho de la pantalla no tendrá efecto alguno.

a7: Número puntos enfoque

Botón MENU →  menú de configuraciones personalizadas

Seleccione el número de puntos de enfoque disponibles para la selección del punto de enfoque manual.

Opción	Descripción
AF51 51 puntos	Seleccione entre los 51 puntos de enfoque indicados a la derecha.
AF11 11 puntos	Seleccione entre los 11 puntos de enfoque indicados a la derecha. Utilizar para la selección de punto de enfoque rápida.

a8: Almacene puntos por orientación

Botón MENU →  menú de configuraciones personalizadas

Elija si los puntos de enfoque independientes podrán ser o no seleccionados en la orientación "horizontal" (paisaje), en la orientación "vertical" (retrato) con la cámara girada 90° en sentido horario y en la orientación "vertical" con la cámara girada 90° en sentido antihorario.

Seleccione **No** para utilizar el mismo punto de enfoque sin importar la orientación de la cámara.

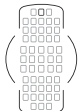

Cámara girada 90° en sentido antihorario



Orientación paisaje (horizontal)

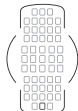

Cámara girada 90° en sentido horario

Seleccione **Sí** para habilitar la selección de puntos de enfoque independientes.

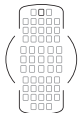

Cámara girada 90° en sentido antihorario



Orientación paisaje (horizontal)

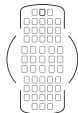

Cámara girada 90° en sentido horario

a9: Luz ayuda AF integrada

Botón MENU →  menú de configuraciones personalizadas

Seleccione si la luz de ayuda de AF integrada se iluminará para asistir en la operación de enfoque cuando la iluminación sea escasa.

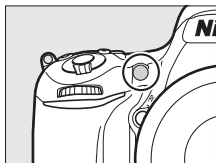

Opción	Descripción
Activada	<p>La luz de ayuda de AF se enciende cuando hay poca luz (únicamente fotografía con visor). La luz de ayuda de AF sólo está disponible cuando se cumplen las siguientes dos condiciones:</p> <ol style="list-style-type: none">1. AF-S es seleccionado para el modo autofocus (□ 121) o autofocus de servo único es seleccionado cuando la cámara está en el modo AF-A.2. AF de zona automática es seleccionado para el modo de zona AF (□ 123) o se elige una opción distinta de AF de zona automática y selecciona el punto de enfoque central.
Desactivada	<p>La luz de ayuda de AF no se enciende para asistir en la operación de enfoque. La cámara podría no ser capaz de enfocar utilizando el autofocus si la iluminación es escasa.</p>

La luz de ayuda de AF

La luz de ayuda de AF tiene un alcance de aproximadamente 0,5–3,0 m (1 pie 8 pulg.–9 pies 10 pulg.); al usar la luz de ayuda, extraiga el parasol.

b: Medición/exposición

b1: Valor paso sensibilidad ISO

Botón MENU →  *menú de configuraciones personalizadas*

Seleccione los incrementos utilizados al realizar ajustes en la sensibilidad ISO (📖 134). Si fuese posible, el ajuste de sensibilidad ISO actual será mantenido al cambiar el valor del paso. Si el ajuste actual no está disponible en el nuevo valor del paso, la sensibilidad ISO será redondeada al ajuste disponible más cercano.



b2: Pasos EV para control expos.



Botón MENU →  *menú de configuraciones personalizadas*

Seleccione los incrementos utilizados al realizar ajustes para la velocidad de obturación, diafragma, compensación de exposición y de flash, y horquillado.

b3: Compens. de exposición fácil

Botón MENU →  menú de configuraciones personalizadas

Esta opción controla si el botón  será necesario para ajustar la compensación de la exposición ( 143). Si selecciona **Activada (restablecer auto.)** o **Activada**, el 0 en el centro de la pantalla de exposición parpadeará incluso si la compensación de la exposición se ajusta a ± 0 .

Opción	Descripción
Activada (restablecer auto.)	La compensación de la exposición es ajustada girando uno de los diales de control (consulte la siguiente nota). El ajuste seleccionado usando el dial de control es restaurado cuando la cámara se apaga o si expira el temporizador de espera (los ajustes de compensación de exposición seleccionados utilizando el botón  no son restaurados).
Activada	Igual que antes, excepto que el valor de compensación de exposición seleccionado utilizando el dial de control no se restaura si la cámara se apaga o si expira el temporizador de espera.
Desactivada	La compensación de la exposición se ajusta pulsando el botón  y girando el dial de control principal.

Cambiar principal/sec.

El dial utilizado para ajustar la compensación de la exposición al seleccionar **Activada (restablecer auto.)** o **Activada** para la configuración personalizada b3 (**Compens. de exposición fácil**) dependerá de la opción seleccionada para la configuración personalizada f5 (**Personalizar diales control**) > **Cambiar principal/sec.** ( 363).



		Personalizar diales control > Cambiar principal/sec.	
		Desactivado	Activado
Modo	P	Dial secundario	Dial secundario
	S	Dial secundario	Dial de control principal
	A	Dial de control principal	Dial secundario
	M	N/A	

ISO sencillo

La configuración personalizada b3 (**Compens. de exposición fácil**) no puede utilizarse con la configuración personalizada d8 (**ISO sencillo**,  341). Los ajustes a cualquiera de estos elementos restauran el elemento restante; se visualizará un mensaje cuando el elemento sea restaurado.

b4: Medición matricial

Botón MENU →  *menú de configuraciones personalizadas*

Seleccione  **Detección de rostros activada** para activar la detección de rostros al realizar retratos con la medición matricial durante la fotografía con visor ( 139).

b5: Zona ponderada central

Botón MENU →  *menú de configuraciones personalizadas*

Al calcular la exposición, la medición ponderada central asigna más importancia al círculo en el centro del encuadre. El diámetro (ϕ) de este círculo puede ajustarse a 8, 12, 15 o 20 mm o a la media del fotograma completo.



Tenga en cuenta que al usar un objetivo sin CPU, la zona asignada con el mayor peso para la medición ponderada central será equivalente a un círculo con un diámetro de 12 mm, sin importar el ajuste seleccionado para **Datos objetivos sin CPU** en el menú de configuración ( 235).

b6: Ajuste prec. exposic. óptima

Botón MENU →  *menú de configuraciones personalizadas*

Utilice esta opción para ajustar con precisión el valor de la exposición seleccionado por la cámara. La exposición puede ajustarse con precisión de forma independiente para cada método de medición de +1 a -1 EV en pasos de $\frac{1}{6}$ EV.

Ajuste de precisión de exposición

El ajuste de precisión de la exposición no se ve afectado por las reinicializaciones de dos botones. Tenga en cuenta que el icono de compensación de exposición () no será visualizado, y el único modo de determinar la cantidad de exposición alterada es visualizando la cantidad en el menú de ajuste de precisión. En la mayoría de las situaciones se prefiere la compensación de la exposición ( 143).

c: Temporizador/Bloqueo AE

c1: Disparador AE-L

Botón MENU →  *menú de configuraciones personalizadas*

Si selecciona **Activado**, la exposición se bloqueará al pulsar el disparador hasta la mitad.

c2: Temporizador de espera

Botón MENU →  *menú de configuraciones personalizadas*



Seleccione durante cuánto tiempo la cámara continuará midiendo la exposición al no realizarse ninguna operación. Las pantallas de velocidad de obturación y diafragma del panel de control y del visor se apagarán automáticamente al expirar el temporizador de espera.

Seleccione un retardo de temporizador de espera más corto para alargar la duración de la batería.

c3: Disparador automático

Botón MENU →  *menú de configuraciones personalizadas*

Seleccione la duración del retardo del obturador, el número de tomas realizadas y el intervalo entre tomas en el modo disparador automático (📖 106).

- **Retardo disparador auto.:** Elija la duración del retardo del obturador.
- **Número de tomas:** Pulse  y  para seleccionar el número de tomas que se realizarán cada vez que se pulse el disparador.
- **Intervalo entre tomas:** Seleccione el intervalo entre tomas cuando el **Número de tomas** sea superior a 1.

c4: Retar. apagad. pantalla

Botón MENU →  *menú de configuraciones personalizadas*

Seleccione durante cuánto tiempo la pantalla permanecerá encendida al no realizarse ninguna operación durante la reproducción (**Reproducción**; predeterminado en 10 seg.) y revisión de imagen (**Revisión de imagen**; predeterminado en 4 seg.), al visualizar menús (**Menús**; predeterminado en 1 minuto) o información (**Pantalla de información**; predeterminado en 10 seg.), o durante live view y la grabación de vídeo (**Live view**; predeterminado en 10 minutos). Seleccione un retardo de apagado de la pantalla más corto para alargar la duración de la batería.

c5: Durac. remoto activada (ML-L3)





Botón MENU →  *menú de configuraciones personalizadas*

Seleccione durante cuánto tiempo la cámara permanecerá en el modo de espera en el modo de disparo remoto (📖 193). Si no se realizan operaciones durante el período seleccionado, el disparo remoto finalizará y **Desactivado** será seleccionado automáticamente para **Modo de control remoto (ML-L3)** en el menú de disparo de la foto. Seleccione tiempos menores para alargar la duración de la batería.

d: Disparo/pantalla

d1: Pitido



Botón MENU →  menú de configuraciones personalizadas

Seleccione el tono y el volumen del pitido que suena cuando la cámara enfoca usando AF de servo único (**AF-S** o si AF de servo único es seleccionado para **AF-A**;  121), cuando el enfoque se bloquea durante la fotografía live view, mientras el temporizador de disparo está realizando la cuenta regresiva en los modos disparador automático y disparo retardado remoto ( 193), al tomar una fotografía en el modo remoto de respuesta rápida o espejo arriba remoto ( 193), al finalizar la fotografía time-lapse ( 229), o si intenta tomar una fotografía con la tarjeta de memoria bloqueada ( 33).

- **Volumen:** Seleccione **3** (alto), **2** (medio), **1** (bajo) o **Desactivado** (silencioso). Al seleccionar cualquier otra opción que no sea **Desactivado**,  aparece en la pantalla de información.
- **Tono:** Seleccione **Alto** o **Bajo**.



Pitido

Tenga en cuenta que sin importar la opción seleccionada, el pitido no se oirá cuando la cámara enfoque en vídeo live view ( 66) ni en los modos de disparo silencioso (modos **Q** y **Qc**;  103).

d2: Continuo a baja velocidad

Botón MENU →  menú de configuraciones personalizadas

Seleccione la velocidad máxima de avance de los fotogramas para el modo **CL** (continuo a baja velocidad) ( 103).

d3: Disparos continuos máximos

Botón MENU →  menú de configuraciones personalizadas

El número máximo de tomas que pueden realizarse en una sola ráfaga en el modo continuo puede seleccionarse en cualquier valor que se encuentre entre 1 y 100. Tenga en cuenta que este ajuste no tiene efecto a velocidades de obturación de 4 seg. o más lentas.

La memoria intermedia

Sin importar la opción seleccionada para la configuración personalizada d3, los disparos se ralentizarán cuando la memoria intermedia se llene (). Consulte la página 492 para más información sobre la capacidad de la memoria intermedia.

d4: Modo de retardo de exposición

Botón MENU →  menú de configuraciones personalizadas

En aquellos casos en los que el más ligero movimiento de la cámara pueda provocar borrosidades en las imágenes, seleccione **1 seg.**, **2 seg.** o **3 seg.** para retrasar la apertura del obturador durante uno, dos o tres segundos tras la elevación del espejo.

d5: Advertencia del flash

Botón MENU →  menú de configuraciones personalizadas

Si **Activada** es seleccionado, el indicador de flash listo () parpadeará en el visor si el flash es necesario para garantizar una exposición óptima.

d6: Secuencia núm. de archivo

Botón MENU →  menú de configuraciones personalizadas

Cuando se toma una fotografía, la cámara nombra el archivo sumando uno al último número de archivo utilizado. Esta opción controla si la numeración de archivos continúa desde el último número utilizado cuando se crea una carpeta nueva, se formatea la tarjeta de memoria o se introduce una tarjeta de memoria nueva en la cámara.

Opción	Descripción
Activada	Al crearse una nueva carpeta, al formatear la tarjeta de memoria o al introducir una nueva tarjeta de memoria en la cámara, la numeración de los archivos continúa desde el último número utilizado o desde el número de archivo más alto en la carpeta actual, el que sea más alto. Si realiza una fotografía cuando la carpeta actual contenga una fotografía con el número 9999, se creará automáticamente una nueva carpeta y la numeración de los archivos comenzará de nuevo desde 0001.
Desactivada	La numeración de archivos se restaura a 0001 al crearse una nueva carpeta, si se formatea la tarjeta de memoria o si se introduce una nueva tarjeta de memoria en la cámara. Tenga en cuenta que se creará una nueva carpeta automáticamente si se realiza una fotografía cuando la carpeta actual contenga 999 fotografías.
Restaurar	Igual que para Activada , excepto que la próxima fotografía realizada tendrá asignado un número de archivo añadiendo uno al número de archivo más alto de la carpeta actual. Si la carpeta está vacía, el número de archivos será restaurado a 0001.

Secuencia núm. de archivo

Si la carpeta actual tiene el número 999 y contiene 999 fotografías o una fotografía con el número 9999, el disparador se desactivará y no se podrán realizar más fotografías. Seleccione **Restaurar** para la configuración personalizada d6 (**Secuencia núm. de archivo**) y a continuación bien formatee la tarjeta de memoria actual o bien introduzca una nueva tarjeta de memoria.

d7: Visualizar cuadrícula

Botón MENU →  menú de configuraciones personalizadas

Seleccione **Activado** para visualizar las cuadrículas más demandas en el visor para ser utilizadas como referencia al componer fotografías (📖 10).

d8: ISO sencillo

Botón MENU →  menú de configuraciones personalizadas

Si **Activada** es seleccionado, la sensibilidad ISO podrá ajustarse en los modos **P** y **S** girando el dial secundario, o en el modo **A** girando el dial de control principal. Seleccione **Desactivada** para ajustar la sensibilidad ISO pulsando el botón  (ISO) y girando el dial de control principal.

d9: Pantalla de información

Botón MENU →  menú de configuraciones personalizadas

Si selecciona **Automática** (AUTO), el color de las letras de la pantalla de información (📖 12) cambiará automáticamente de negro a blanco o de blanco a negro para mantener el contraste con el fondo. Para utilizar siempre el mismo color de letras, seleccione **Manual** y elija **Oscuro con luz** (B; letras negras) o **Claro en oscuridad** (W; letras blancas).

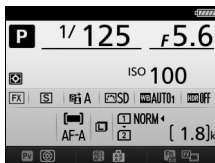

Oscuro con luz

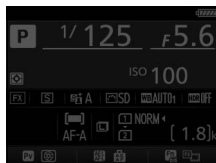

Claro en oscuridad

d10: Iluminación LCD



Botón MENU →  *menú de configuraciones personalizadas*

Si selecciona **Desactivada**, la retroiluminación del panel de control (iluminador de la pantalla LCD) únicamente se encenderá al girar el interruptor principal a ☼. Si selecciona **Activada**, el panel de control se iluminará cada vez el temporizador de espera esté activo (📖 39). Seleccione **Desactivada** para aumentar la duración de la batería.

d11: Tipo batería del MB-D16





Botón MENU →  menú de configuraciones personalizadas

Para garantizar que la cámara funcione de la forma esperada al utilizar el pack de baterías opcional MB-D16 con baterías AA, asegúrese de que la opción seleccionada en este menú coincida con el tipo de baterías introducidas en el pack de baterías. No es necesario ajustar esta opción al usar las baterías EN-EL15b/EN-EL15a/EN-EL15.

Opción	Descripción
 LR6 (AA alcalina)	Seleccione esta opción al utilizar baterías AA alcalinas LR6.
 Ni-MH HR6 (AA Ni-MH)	Seleccione esta opción al utilizar baterías AA HR6 Ni-MH.
 FR6 (AA litio)	Seleccione esta opción al utilizar baterías AA de litio FR6.

Uso de baterías AA

La capacidad de las baterías AA cae rápidamente a temperaturas por debajo de los 20 °C (68 °F) y varía en función de la marca y de las condiciones de almacenamiento; en algunos casos, las baterías pueden dejar de funcionar antes de superar su fecha de caducidad. Algunas baterías AA no pueden ser utilizadas; debido a sus características de rendimiento y a su capacidad limitada, las baterías alcalinas tienen una capacidad inferior a algunos otros tipos y sólo deben utilizarse cuando no haya otra alternativa y a temperaturas cálidas. La cámara muestra el nivel de las baterías AA de la siguiente manera:

Panel de control	Visor	Descripción
	—	Baterías totalmente cargadas.
		Nivel de batería bajo. Prepare unas baterías nuevas.
 (parpadeando)	 (parpadeando)	El obturador está desactivado. Cambie las baterías.

d12: Orden de baterías

Botón MENU →  menú de configuraciones personalizadas

Seleccione si la batería de la cámara o las baterías del pack de baterías serán utilizadas primero al instalarse un pack de baterías opcional MB-D16. Tenga en cuenta que si el MB-D16 está siendo alimentado por un adaptador de CA y el conector a la red eléctrica opcionales, el adaptador de CA se utilizará sin importar la opción seleccionada.

El pack de baterías MB-D16

El MB-D16 utiliza una batería recargable de ion de litio EN-EL15b/EN-EL15a/EN-EL15 o seis baterías alcalinas AA, Ni-MH o de litio (con la cámara se proporciona una EN-EL15; las baterías AA están disponibles por separado).

La pantalla de información muestra el tipo de batería introducido en el MB-D16 de la siguiente manera:



Visualización del tipo batería del MB-D16	Tipo de batería
	Batería recargable de ion de litio EN-EL15b/EN-EL15a/EN-EL15
	Baterías alcalinas LR6 AA
	Baterías de Ni-MH HR6 AA
	Baterías de litio FR6 AA

e: Horquillado/flash

e1: Velocidad sincroniz. flash

Botón MENU →  menú de configuraciones personalizadas

Esta opción controla la velocidad de sincronización del flash.

Opción	Descripción
1/250 seg. (Auto FP)	La sincronización de alta velocidad auto FP se utiliza al instalarse un flash compatible (□ 435). Si utiliza el flash incorporado u otros flashes, la velocidad de obturación se ajusta en 1/250 seg. Si la cámara muestra una velocidad de obturación de 1/250 seg. en el modo P o A , la sincronización de alta velocidad auto FP se activará si la velocidad de obturación real es más rápida que 1/250 seg.
1/200 seg. (Auto FP)	La sincronización de alta velocidad auto FP se utiliza al instalarse un flash compatible (□ 435). Si utiliza el flash incorporado u otros flashes, la velocidad de obturación se ajusta en 1/200 seg. Si la cámara muestra una velocidad de obturación de 1/200 seg. en el modo P o A , la sincronización de alta velocidad auto FP se activará si la velocidad de obturación real es más rápida que 1/200 seg.
1/200 seg.– 1/60 seg.	Velocidad de sincronización de flash ajustada al valor seleccionado.

Fijación de la velocidad de obturación en el límite de la velocidad de sincronización del flash

Para fijar la velocidad de obturación al límite de la velocidad de sincronización en el modo **S** o **M**, seleccione la siguiente velocidad de obturación tras la velocidad de obturación más lenta posible (30 seg. o -). Se visualizará una X (indicador de sincronización del flash) en el visor y en el panel de control.

Sincronización de alta velocidad auto FP

Permite que el flash pueda utilizarse a la velocidad de obturación más alta compatible con la cámara, posibilitando seleccionar el diafragma máximo para una profundidad de campo reducida incluso si el sujeto está a contraluz bajo la iluminación intensa del sol. El indicador de modo del flash de la pantalla de información mostrará "FP" al activarse la sincronización de alta velocidad auto FP (□ 440).

■ Sincronización de alta velocidad auto FP

Al seleccionar **1/250 seg. (Auto FP)** o **1/200 seg. (Auto FP)** para la configuración personalizada e1 (**Velocidad sincroniz. flash**, □ 345), el flash incorporado podrá utilizarse a velocidades de obturación tan rápidas como $\frac{1}{250}$ seg. o $\frac{1}{200}$ seg., mientras que podrá utilizar flashes opcionales (□ 435) compatibles con cualquier velocidad de obturación (Sincronización de alta velocidad auto FP).

Velocidad sincroniz. flash Velocidad de obturación	1/250 seg. (Auto FP)		1/200 seg. (Auto FP)		1/200 seg.	
	Flash incorporado	Flash opcional	Flash incorporado	Flash opcional	Flash incorporado	Flash opcional
De $\frac{1}{4.000}$ a, sin incluir, $\frac{1}{250}$ seg.	—	Auto FP	—	Auto FP	—	—
De $\frac{1}{250}$ a, sin incluir, $\frac{1}{200}$ seg.	Sincronización del flash*		—	Auto FP	—	—
$\frac{1}{200}$ –30 seg.	Sincronización del flash					

* El alcance del flash desciende a medida que aumenta la velocidad de obturación. Sin embargo, el alcance del flash será superior al obtenido con las mismas velocidades en Auto FP.

e2: Velocidad obturación flash







Botón MENU →  *menú de configuraciones personalizadas*

Esta opción determina la velocidad de obturación más lenta disponible al utilizar la sincronización a la cortinilla trasera o delantera o la reducción de ojos rojos en el modo **P** o **A** (sin importar el ajuste seleccionado, las velocidades de obturación pueden ser tan lentas como 30 seg. en los modos **S** y **M** o a ajustes de flash de sincronización lenta, sincronización lenta a la cortinilla trasera o reducción de ojos rojos con sincronización lenta).

e3: Control flash incorporado

Botón MENU →  menú de configuraciones personalizadas





Elija el modo de flash del flash incorporado.

Opción	Descripción
TTL 	El destello del flash se ajusta automáticamente a las condiciones de disparo.
 Manual	Seleccione el nivel del flash ( 347). La cámara no emite predestellos de pantalla.
RPT  Flash de repetición	El flash se disparará repetidamente mientras esté abierto el obturador, produciendo un efecto estroboscópico ( 347).
CMD  Modo controlador	Utilice el flash incorporado como flash maestro para controlar los flashes opcionales remotos de uno o más grupos ( 348).

■ Manual

Seleccione un nivel de flash. El nivel del flash se indica en fracciones de la máxima potencia: a la máxima potencia, el flash incorporado tiene un número de guía de 12/39 (m/pies, ISO 100, 20 °C/68 °F).

■ Flash de repetición

El flash se disparará repetidamente mientras esté abierto el obturador, produciendo un efecto estroboscópico. Pulse  o  para marcar las siguientes opciones,  o  para cambiar.



Opción	Descripción
Destello	Elija el destello del flash (expresado como una fracción de la máxima potencia).
Veces	Seleccione el número de veces que se dispara el flash con el destello seleccionado. Tenga en cuenta que dependiendo de la velocidad de obturación y de la opción seleccionada para Frecuencia , el número real de flashes podría ser inferior al seleccionado.
Frecuencia	Seleccione la frecuencia con la que se disparará el flash por segundo.

Modo de control de flash

El modo de control de flash del flash incorporado aparece en la pantalla de información (📖 185).

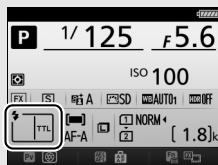

“Manual” y “Flash de repetición”

Los iconos  parpadean en el panel de control y en el visor al seleccionar estas opciones.

El SB-500, SB-400 y SB-300

Al instalar y encender un flash opcional SB-500, SB-400 o SB-300, la configuración personalizada e3 cambia a **Flash opcional**, permitiendo que el modo de control del flash del flash opcional sea seleccionado entre **TTL** y **Manual** (el SB-500 también ofrece una opción **Modo controlador**).





“Veces”

Las opciones disponibles para **Flash de repetición > Veces** están determinadas por el destello del flash.

Destello	Opciones disponibles para “Veces”	Destello	Opciones disponibles para “Veces”
1/4	2	1/32	2–10, 15
1/8	2–5	1/64	2–10, 15, 20, 25
1/16	2–10	1/128	2–10, 15, 20, 25, 30, 35

Modo controlador

Utilice el flash incorporado como flash maestro para controlar uno o varios flashes opcionales remotos en hasta dos grupos (A y B) usando la iluminación inalámbrica avanzada (📖 435).

Seleccionar esta opción visualiza el menú indicado a la derecha. Pulse  o  para marcar las siguientes opciones,  o  para cambiar.



Opción	Descripción
Flash incorp.	Elija un modo de flash para el flash incorporado (flash controlador). Al instalar un flash opcional SB-500, esta opción cambia a Flash opcional y se utiliza para seleccionar un modo de flash para el SB-500. De lo contrario, esta opción es idéntica a Flash incorp.
TTL	Modo i-TTL. Seleccione la compensación de flash en valores entre +3,0 y -3,0 EV en incrementos de $\frac{1}{3}$ EV.
M	Seleccione el nivel del flash.
--	El flash incorporado no se dispara a pesar de que los flashes remotos si lo hacen. El flash incorporado debe ser elevado para que pueda emitir predestellos de pantalla.
Grupo A	Seleccione un modo de flash para todos los flashes del grupo A.
TTL	Modo i-TTL. Seleccione la compensación de flash en valores entre +3,0 y -3,0 EV en incrementos de $\frac{1}{3}$ EV.
AA	Diafragma automático (disponible únicamente con flashes compatibles; □ 435). Seleccione la compensación de flash en valores entre +3,0 y -3,0 EV en incrementos de $\frac{1}{3}$ EV.
M	Seleccione el nivel del flash.
--	Los flashes de este grupo no se dispararán.
Grupo B	Seleccione un modo de flash para todos los flashes del grupo B. Las opciones disponibles son las mismas que las indicadas anteriormente para Grupo A .
Canal	Elija entre los canales 1-4. Todos los flashes de ambos grupos deben ser ajustados al mismo canal.

Para realizar fotografías en el modo controlador, siga los siguientes pasos.

1 Configure los ajustes del flash incorporado.

Seleccione el modo de control de flash y el nivel del destello del flash incorporado. Tenga en cuenta que el nivel del destello no puede ajustarse en el modo --.



2 Configure los ajustes para el grupo A.

Seleccione el modo de control de flash y el nivel del destello de los flashes del grupo A.



3 Configure los ajustes para el grupo B.

Seleccione el modo de control de flash y el nivel del destello de los flashes del grupo B.



4 Seleccione el canal.



5 Pulse **OK**.

6 Componga la toma.

Componga la toma y disponga los flashes tal y como se muestra a continuación. Tenga en cuenta que la distancia máxima a la que se pueden colocar los flashes remotos puede variar dependiendo de las condiciones de disparo.

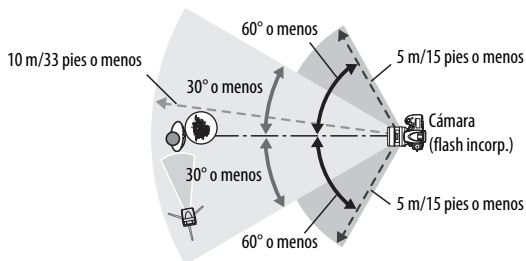

Los sensores remotos inalámbricos de los flashes deben estar orientados hacia la cámara.

7 Configure los flashes remotos.

Encienda todos los flashes remotos, configure los ajustes del grupo según desee y ajústelos al canal seleccionado en el paso 4. Consulte el manual de instrucciones del flash para más detalles.

8 Eleve el flash incorporado.

Pulse el botón  para elevar el flash incorporado. Tenga en cuenta que si selecciona -- para **Flash incorp. > Modo**, el flash incorporado deberá ser elevado para que pueda emitir predestellos de pantalla.

9 Encuadre la fotografía, enfoque y dispáre.

Después de confirmar que la luz de flash listo de la cámara y las luces de flash listo de todos los flashes están encendidas, encuadre la fotografía, enfoque y dispáre. El bloqueo FV (☐ 190) puede usarse si así se desea.

🔍 La pantalla del modo de sincronización del flash

⚡ no aparece en la pantalla de información al seleccionar – para **Flash incorp.** > **Modo**.

🔍 Compensación de flash

El valor de compensación de flash seleccionado con el botón ⚡ (🔍) y el dial secundario es añadido a los valores de compensación de flash seleccionados por el flash incorporado, grupo A y grupo B en el menú **Modo controlador**. Un icono 🔍 es visualizado en el panel de control y en el visor al seleccionar un valor de compensación de flash distinto de ± 0 para el flash incorporado o los flashes remotos en el modo TTL o AA. El icono 🔍 parpadea cuando el flash incorporado está en el modo **M**.

✅ Modo controlador



Coloque las ventanas del sensor en los flashes remotos para captar la luz desde el flash incorporado (ponga especial atención si la cámara no está montada sobre un trípode). Asegúrese de que ni la luz directa ni los fuertes reflejos de los flashes remotos penetren en el objetivo de la cámara (en el modo TTL) ni en las fotoceldas de los flashes remotos (modo AA), ya que podría interferir con la exposición. Para evitar que los destellos de sincronización emitidos por el flash incorporado aparezcan en las fotografías realizadas a corta distancia, seleccione sensibilidades ISO bajas o diafragmas pequeños (números f altos) o use un panel de infrarrojos opcional SG-3IR con el flash incorporado. Se necesita un SG-3IR para obtener los mejores resultados con la sincronización a la cortinilla trasera, la cual produce destellos de sincronización más luminosos. Después de colocar los flashes remotos, realice un disparo de prueba y revise los resultados en la pantalla de la cámara.

Aunque no existe límite en el número de flashes remotos que se pueden utilizar, el máximo práctico es tres. Con un número superior, la luz emitida por los flashes remotos puede interferir con el rendimiento.

e4: Composic. exposición flash

Botón MENU →  menú de configuraciones personalizadas

Seleccione el modo en el que la cámara ajustará el nivel del flash al utilizar la compensación de exposición.

Opción	Descripción
  Fotograma completo	Tanto el nivel del flash como la compensación de exposición se ajustan para modificar la exposición del fotograma completo.
 Sólo al fondo	La compensación de exposición se aplica sólo al fondo.

e5: Flash de modelado

Botón MENU →  menú de configuraciones personalizadas

Si selecciona **Activado** al utilizar la cámara con el flash incorporado o un flash opcional compatible con el Sistema de Iluminación Creativa de Nikon (□ 435), se emitirá un flash de modelado al pulsar el botón **Pv** de la cámara (□ 92). Si selecciona **Desactivado** no se emitirá ningún flash de modelado.

e6: Juego de horquillado auto.

Botón MENU →  menú de configuraciones personalizadas

Seleccione el ajuste o ajustes de horquillado cuando horquillado automático (□ 202) esté activado. Seleccione **AE y flash** (AE^z) para realizar el horquillado de la exposición y del nivel del flash, **Sólo AE** (AE) para horquillar únicamente la exposición, **Sólo flash** (z) para horquillar únicamente el nivel del flash, **Horq. balance blancos** (WB) para horquillar el balance de blancos (□ 208) u **Horq. D-Lighting activo** (D^z) para horquillar utilizando D-Lighting activo (□ 212). Tenga en cuenta que el horquillado del balance de blancos no está disponible en los ajustes de calidad de imagen de NEF (RAW) o NEF (RAW) + JPEG.

e7: Orden de horquillado



Botón MENU →  menú de configuraciones personalizadas

En el ajuste predeterminado **MTR > Sub > Sobre (N)**, el horquillado de la exposición, flash y del balance de blancos será realizado en el orden descrito en las páginas 204 y 209. Si **Sub > MTR > Sobre (->+)** es seleccionado, los disparos comenzarán en orden desde el valor más bajo hasta el más alto. Este ajuste no tiene efecto alguno en el horquillado de D-Lighting activo.



f: Controles

f1: Botón OK









Botón MENU →  menú de configuraciones personalizadas

Esta opción determina el papel asignado al botón  durante la fotografía con visor, reproducción y live view (sin importar la opción seleccionada, pulsar  al visualizar un vídeo a pantalla completa inicia la reproducción).





■ Modo disparo

Opción	Papel asignado al botón 
RESET Selec. punto enfoque central	Seleccione el punto de enfoque central.
 Marcar punto enfoque activo	Marque el punto de enfoque activo.
Ninguna	Pulsar el botón  en la fotografía con visor no tiene efecto alguno.

■ ■ Modo reproducción

Opción	Papel asignado al botón 
 Miniaturas activ./desactiv.	Alterna entre la reproducción a pantalla completa y de miniaturas.
 Ver histogramas	Mientras mantenga pulsado el botón  , se visualizará un histograma en la reproducción a pantalla completa y de miniaturas ( 250).
 Zoom activado/desactivado	Alterna entre la reproducción a pantalla completa o de miniaturas y el zoom de reproducción. Seleccione el ajuste de zoom inicial entre Poca ampliación (50 %) , 1 : 1 (100 %) y Gran ampliación (200 %) . La pantalla del zoom se centrará en el punto de enfoque activo.
 Elegir ranura y carpeta	Visualiza el diálogo de selección de ranura y carpeta ( 245).

■ ■ Live view

Opción	Papel asignado al botón 
RESET Selec. punto enfoque central	Pulsar el botón  en live view selecciona un punto de enfoque central.
 Zoom activado/desactivado	Pulse el botón  para alternar entre la activación y desactivación del zoom. Seleccione el ajuste de zoom inicial entre Poca ampliación (50 %) , 1 : 1 (100 %) y Gran ampliación (200 %) . La pantalla del zoom se centrará en el punto de enfoque activo.
Ninguna	Pulsar el botón  en live view no tiene efecto alguno.

f2: Asignar botón Fn





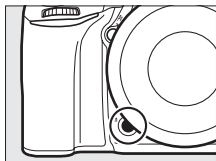



Botón MENU →  menú de configuraciones personalizadas









Seleccione el papel que jugará el botón **Fn**, bien por sí mismo (**Pulsar**) o al utilizarse en combinación con los diales de control (**Pulsar + diales de control**).







■ Pulsar

Seleccionar **Pulsar** muestra las siguientes opciones:

Opción	Descripción
 Previsualizar	Durante la fotografía con visor, podrá previsualizar la profundidad de campo mientras el botón Fn esté pulsado (□ 92). Durante la fotografía live view, podrá pulsar el botón una vez para abrir el objetivo con el diafragma máximo, facilitando la comprobación del enfoque; pulsar nuevamente el botón restaura el diafragma a su valor original (□ 56).
 Bloqueo FV	Pulse el botón Fn para bloquear el valor del flash (únicamente con el flash incorporado y flashes opcionales compatibles, □ 190, 435). Vuelva a pulsar para cancelar el bloqueo FV.
 Bloqueo AE/AF	La exposición y el enfoque se bloquean mientras el botón Fn esté pulsado.
 Sólo bloqueo AE	La exposición permanece bloqueada mientras el botón Fn esté pulsado.
 Bloqueo AE (mantener)	La exposición se bloquea al pulsar el botón Fn , y permanece bloqueada hasta que vuelva a pulsar el botón o una vez expirado el temporizador de espera.
 Sólo bloqueo AF	El enfoque se bloquea mientras el botón Fn esté pulsado.
 AF-ON	Pulsar el botón Fn inicia el autofocus. No es posible utilizar el disparador para enfocar.
 Flash apagado	El flash no se disparará en las fotos que se tomen con el botón Fn pulsado.

Opción	Descripción
BKT  Ráfaga de horquillado	Si pulsa el botón Fn mientras el horquillado de exposición, flash o de D-Lighting activo están activos en el modo fotograma a fotograma o disparador silencioso, todos los disparos del programa de horquillado actual serán realizados cada vez que pulse el disparador. Si el horquillado del balance de blancos está activado o selecciona el modo de disparo continuo (modo CH , CL o QC), la cámara repetirá la ráfaga de horquillado mientras se mantenga pulsado el disparador.
+RAW  + NEF (RAW)	Si la calidad de imagen está ajustada a JPEG buena , JPEG normal o JPEG básica , +RAW será visualizado en el visor y una copia NEF (RAW) se grabará con la siguiente imagen realizada después de pulsar el botón Fn (el ajuste de calidad de imagen original se restaurará cuando retire su dedo del disparador). Para salir sin grabar una copia NEF (RAW), pulse de nuevo el botón Fn .
 Medición matricial	La medición matricial se activa mientras se pulse el botón Fn .
 Medición ponderada central	La medición ponderada central se activa mientras se pulse el botón Fn .
 Medición puntual	La medición puntual se activa mientras se pulse el botón Fn .
 Medición ponderada altas luces	La medición ponderada en altas luces se activa mientras se pulse el botón Fn .
 Visualizar cuadrícula	Pulse el botón Fn para activar o desactivar la visualización de la cuadrícula en el visor (☐ 10).
 Horizonte virtual del visor	Pulse el botón Fn para visualizar en el visor una pantalla de horizonte virtual (☐ 359).
 MI MENÚ	Pulsar el botón Fn visualiza “MI MENÚ” (☐ 421).



Opción	Descripción
 Acceder 1er elem. MI MENÚ	Pulse el botón Fn para ir al primer elemento de "MI MENÚ". Seleccione esta opción para acceder rápidamente a los elementos de menú utilizados más frecuentemente.
 Reproducción	El botón Fn desempeña la misma función que el botón  . Seleccione al utilizar un teleobjetivo o en cualquier otra circunstancia en la cual sea difícil accionar el botón  con su mano izquierda.
Ninguna	Pulsar el botón no tiene efecto alguno.

Opciones incompatibles

Si la opción seleccionada para **Pulsar** no puede ser utilizada en combinación con la opción seleccionada para **Pulsar + diales de control**, se visualizará un mensaje y la opción **Pulsar** o **Pulsar + diales de control** que haya sido seleccionada primero será ajustada a **Ninguna**.

Horizonte virtual del visor

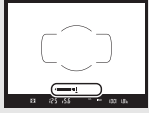
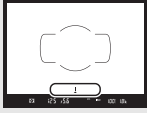
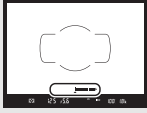

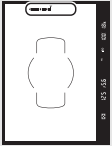
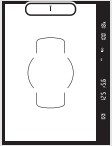
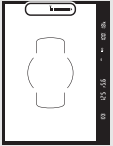

Al seleccionar **Horizonte virtual del visor** para la configuración personalizada f2 (**Asignar botón Fn**) > **Pulsar**, pulsar el botón **Fn** visualiza un indicador de giro en el visor. Vuelva a pulsar el botón para hacer desaparecer los indicadores de la pantalla.

	Cámara descentrada hacia la derecha	Cámara nivelada	Cámara descentrada hacia la izquierda
Visor (cámara en orientación paisaje) 			
Visor (cámara en orientación retrato) 			

Tenga en cuenta que la pantalla podría no ser precisa si la cámara está descentrada en un fuerte ángulo hacia delante o hacia atrás. Para visualizar una pantalla que indique el giro y la inclinación, utilice la opción **Horizonte virtual** del menú de configuración (☰ 388).

■ Pulsar + diales de control

Seleccionar **Pulsar + diales de control** muestra las siguientes opciones:

Opción	Descripción
 Elegir zona de imagen	Manteniendo pulsado el botón Fn , gire un dial de control para seleccionar una zona de imagen (□ 114).
 1 paso velocidad/diafragma	Si pulsa el botón Fn al girar los diales de control, los cambios en la velocidad de obturación (modos S y M) y en el diafragma (modos A y M) se realizan en incrementos de 1 EV, sin importar la opción seleccionada para la configuración personalizada b2 (Pasos EV para control expos. , □ 333).
Non-CPU Elegir núm. de objetivo sin CPU	Pulse el botón Fn y gire un dial de control para seleccionar un número de objetivo especificado utilizando la opción Datos objetivos sin CPU (□ 238).
 D-Lighting activo	Pulse el botón Fn y gire un dial de control para ajustar D-Lighting activo (□ 175).
HDR HDR (alto rango dinámico)	Manteniendo pulsado el botón Fn , gire el dial de control principal para seleccionar un Modo HDR , el dial secundario para seleccionar Intensidad de HDR (□ 178).
 Modo de retardo de exposición	Pulse el botón Fn y gire un dial de control para seleccionar un modo de retardo de exposición (□ 339).
Ninguna	No se realiza ninguna operación al girar los diales de control mientras el botón Fn esté pulsado.

f3: Asignar botón vista previa

Botón MENU →  menú de configuraciones personalizadas

Seleccione el papel que jugará el botón **Pv**, bien por sí mismo (**Pulsar**) o al utilizarse en combinación con los diales de control (**Pulsar + diales de control**). Las opciones disponibles son las mismas que para **Asignar botón Fn** (📖 356). Las opciones predeterminadas para **Pulsar** y **Pulsar + diales de control** son **Previsualizar** y **Ninguna**, respectivamente.

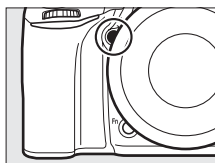

f4: Asignar botón AE-L/AF-L



Botón MENU →  menú de configuraciones personalizadas

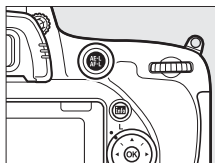





Seleccione el papel que jugará el botón **AE-L/AF-L**, bien por sí mismo (**Pulsar**) o al utilizarse en combinación con los diales de control (**Pulsar + diales de control**).



■ Pulsar







Seleccionar **Pulsar** muestra las siguientes opciones:

Opción	Descripción
 Bloqueo AE/AF	Bloquea la exposición y el enfoque mientras el botón AE-L/AF-L permanezca pulsado.
 Sólo bloqueo AE	La exposición se bloquea mientras el botón AE-L/AF-L esté pulsado.
 Bloqueo AE (mantener)	La exposición se bloquea al pulsar el botón AE-L/AF-L , y permanece bloqueada hasta que vuelva a pulsar el botón o una vez expirado el temporizador de espera.

Opción	Descripción
 Sólo bloqueo AF	El enfoque se bloquea mientras el botón  AE-L/AF-L esté pulsado.
 AF-ON	El botón  AE-L/AF-L inicia el autofocus. No es posible utilizar el disparador para enfocar.
 Bloqueo FV	Pulse el botón  AE-L/AF-L para bloquear el valor del flash (únicamente con el flash incorporado y flashes opcionales compatibles,  190, 435). Vuelva a pulsar para cancelar el bloqueo FV.
Ninguna	Pulsar el botón no tiene efecto alguno.

■ Pulsar + diales de control



Seleccionar **Pulsar + diales de control** muestra las siguientes opciones:

Opción	Descripción
 Elegir zona de imagen	Manteniendo pulsado el botón  AE-L/AF-L , gire un dial de control para seleccionar una zona de imagen ( 114).
Non-CPU Elegir núm. de objetivo sin CPU	Pulse el botón  AE-L/AF-L y gire un dial de control para seleccionar un número de objetivo especificado utilizando la opción Datos objetivos sin CPU ( 238).
Ninguna	No se realiza ninguna operación al girar los diales de control mientras el botón  AE-L/AF-L esté pulsado.

f5: Personalizar diales control

Botón MENU →  menú de configuraciones personalizadas

Esta opción controla el funcionamiento del dial de control principal y del dial secundario.

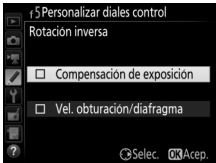







Opción	Descripción
Rotación inversa	<p>Invierte la dirección de la rotación de los diales de control al utilizarse para realizar ajustes en Compensación de exposición y/ o Vel. obturación/diafragma. Marque las opciones y pulse  para seleccionar o anular la selección, a continuación pulse . Este ajuste es igualmente aplicable a los diales de control de los pack de baterías múltiple MB-D16 opcionales.</p> 
Cambiar principal/sec.	<p>Ajuste de exposición: Si Desactivado es seleccionado, el dial de control principal controlará la velocidad de obturación y el dial secundario controlará el diafragma. Si Activado es seleccionado, el dial de control principal controlará el diafragma y el dial secundario la velocidad de obturación. Si ha seleccionado Activado (modo exposición A), el dial de control principal se utilizará para ajustar el diafragma únicamente en el modo disparo A.</p> <p>Ajuste de autofocus: Si Activado es seleccionado, el modo autofocus podrá ser seleccionado manteniendo pulsado el botón de modo AF y girando el dial secundario; el modo de zona AF manteniendo pulsado el botón de modo AF y girando el dial de control principal.</p> <p>Estos ajustes también son aplicables a los diales de control del MB-D16.</p>

Opción	Descripción
Configuración diafragma	Si selecciona Dial secundario , el diafragma podrá ajustarse únicamente con el dial secundario (o con el dial de control principal si selecciona Activado para Cambiar principal/sec. > Ajuste de exposición). Si selecciona Anillo diafragmas , únicamente podrá ajustar el diafragma con el anillo de diafragmas del objetivo y la pantalla de diafragma de la cámara mostrará el diafragma en incrementos de 1 EV (el diafragma para los objetivos de tipo G y E sigue siendo ajustado utilizando el dial secundario). Tenga en cuenta que sin importar el ajuste seleccionado, el anillo de diafragmas debe utilizarse para ajustar el diafragma al instalarse un objetivo sin CPU.
Menús y reproducción	Si selecciona Desactivados , el multiselector será utilizado para seleccionar la imagen visualizada durante la reproducción a pantalla completa, marcar las miniaturas y navegar por los menús. Si selecciona Activados o Activ. (revisión imágenes excluida) , podrá utilizar el dial de control principal para seleccionar la imagen visualizada durante la reproducción a pantalla completa, para desplazar el cursor hacia la izquierda o derecha durante la reproducción de miniaturas y para desplazar la barra marcada del menú hacia arriba o hacia abajo. El dial secundario se utiliza en la reproducción a pantalla completa para avanzar o retroceder en función de la opción seleccionada para Avance fotogr. dial secundario y en la reproducción de miniaturas para mover la página hacia arriba o abajo. Mientras se visualizan los menús, girar el dial secundario hacia la derecha muestra el submenú de la opción seleccionada, mientras que girarlo hacia la izquierda visualiza el menú anterior. Para seleccionar, pulse OK o OK . Seleccione Activ. (revisión imágenes excluida) para evitar que los diales de control sean utilizados para la reproducción durante la revisión de imagen.
Avance fotogr. dial secundario	Si Activados o Activ. (revisión imágenes excluida) son seleccionados para Menús y reproducción , podrá girar el dial secundario durante la reproducción a pantalla completa para seleccionar una carpeta o para avanzar o retroceder 10 o 50 fotogramas de golpe.

f6: Soltar botón para usar dial

Botón MENU →  menú de configuraciones personalizadas

Seleccionar **Sí** permite que los ajustes que normalmente se realizan manteniendo pulsado un botón y girando un dial de control se realicen girando el dial de control después de soltar el botón. Los ajustes finalizan al volver a pulsar el botón, al pulsar el disparador hasta la mitad o cuando el temporizador de espera expire. Esta opción está disponible con los siguientes botones:

Botón		Botón	
	143	 (BKT)	140
 (BKT)	180, 182	BKT	202
 (ISO)	134	Fn ¹	360
 (QUAL)	116, 118	Pv ²	361
 (WB)	146, 150, 154, 156, 159	<small>AE-L AF-L</small> AE-L/AF-L ³	362
Botón de modo AF	57, 59, 121, 125	Botón de grabación de vídeo ⁴	366

- 1 Al asignar la selección del número de objetivos sin CPU, D-Lighting activo, HDR o el modo de retardo de exposición usando la configuración personalizada f2.
- 2 Al asignar la selección del número de objetivos sin CPU, D-Lighting activo, HDR o el modo de retardo de exposición usando la configuración personalizada f3.
- 3 Al asignar la selección del número de objetivos sin CPU usando la configuración personalizada f4.
- 4 Al asignar el balance de blancos o la sensibilidad ISO usando la configuración personalizada f9.



f7: Bloqueo disp. ranura vacía

Botón MENU →  menú de configuraciones personalizadas

Al seleccionar **Activar disparador** se podrá liberar el obturador aunque no se haya introducido ninguna tarjeta de memoria, pero no se grabará ninguna imagen (no obstante, se mostrarán en la pantalla en el modo demostración). Si selecciona **Desactivar disparador**, el disparador únicamente se activará al introducir una tarjeta de memoria en la cámara.

f8: Invertir indicadores

Botón MENU →  menú de configuraciones personalizadas

Si selecciona  (-0+), los indicadores de exposición del panel de control, del visor y de la pantalla de información serán visualizados con los valores negativos a la izquierda y valores positivos a la derecha. Seleccione  (+0-) para visualizar los valores positivos a la izquierda y los valores negativos a la derecha.

f9: Asignar botón grabación vídeo

Botón MENU →  menú de configuraciones personalizadas

Seleccione la función del botón de grabación de vídeo durante la fotografía con visor y live view.

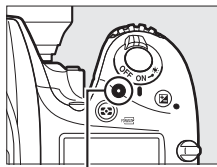

Botón de grabación de vídeo

■ Pulsar + diales de control









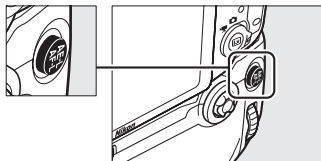





Opción	Descripción
WB Balance de blancos	Pulse el botón y gire un dial de control para seleccionar una opción de balance de blancos (□ 145).
ISO Sensibilidad ISO	Pulse el botón y gire un dial de control para seleccionar una sensibilidad ISO (□ 134).
 Elegir zona de imagen	Pulse el botón y gire un dial de control para seleccionar una zona de imagen (□ 114).
Ninguna	No se realiza ninguna operación al girar los diales de control mientras se pulsa el botón.

f10: Asig. botón de MB-D16

Botón MENU →  menú de configuraciones personalizadas

Seleccione la función asignada al botón  AE-L/AF-L del pack de baterías MB-D16 opcional.









Opción	Descripción
 Bloqueo AE/AF	Bloquea la exposición y el enfoque mientras el botón  AE-L/AF-L del MB-D16 permanezca pulsado.
 Sólo bloqueo AE	La exposición se bloquea mientras el botón  AE-L/AF-L del MB-D16 esté pulsado.
 Bloqueo AE (mantener)	La exposición se bloquea al pulsar el botón  AE-L/AF-L del MB-D16, y permanece bloqueada hasta que vuelva a pulsar el botón o una vez expirado el temporizador de espera.
 Sólo bloqueo AF	El enfoque se bloquea mientras el botón  AE-L/AF-L del MB-D16 esté pulsado.
 AF-ON	Pulsar el botón  AE-L/AF-L del MB-D16 inicia el autofocus. No es posible utilizar el disparador para enfocar.
 Bloqueo FV	Pulse el botón  AE-L/AF-L del MB-D16 para bloquear el valor del flash (únicamente con el flash incorporado y flashes opcionales compatibles, □ 190, 435). Vuelva a pulsar para cancelar el bloqueo FV.
 Igual que botón Fn	El botón  AE-L/AF-L del MB-D16 realiza la misma función que el botón Fn de la cámara (□ 356).









f11: Asignar botón Fn remoto (WR)

Botón MENU →  menú de configuraciones personalizadas

Seleccione la función del botón **Fn** del controlador remoto inalámbrico.



Opción	Descripción
 Previsualizar	Durante la fotografía con visor, podrá previsualizar la profundidad de campo mientras el botón Fn esté pulsado (□ 92). Durante la fotografía live view, podrá pulsar el botón una vez para abrir el objetivo con el diafragma máximo, facilitando la comprobación del enfoque; pulsar nuevamente el botón restaura el diafragma a su valor original (□ 56).
 Bloqueo FV	Pulse el botón Fn para bloquear el valor del flash (únicamente con el flash incorporado y flashes opcionales compatibles, □ 190, 435). Vuelva a pulsar para cancelar el bloqueo FV.
 Bloqueo AE/AF	La exposición y el enfoque se bloquean mientras el botón Fn esté pulsado.
 Sólo bloqueo AE	La exposición permanece bloqueada mientras el botón Fn esté pulsado.
 Bloqueo AE (mantener)	La exposición se bloquea al pulsar el botón Fn , y permanece bloqueada hasta que vuelva a pulsar el botón o una vez expirado el temporizador de espera.
 Sólo bloqueo AF	El enfoque se bloquea mientras el botón Fn esté pulsado.
 Flash apagado	El flash no se disparará en las fotos que se tomen con el botón Fn pulsado.











Opción	Descripción
+  + NEF (RAW)	Si la calidad de imagen está ajustada a JPEG buena , JPEG normal o JPEG básica , +  será visualizado en el visor y una copia NEF (RAW) se grabará con la siguiente imagen realizada después de pulsar el botón Fn (el ajuste de calidad de imagen original se restaurará cuando retire su dedo del disparador). Para salir sin grabar una copia NEF (RAW), pulse de nuevo el botón Fn .
 Live view	Pulsar el botón Fn inicia y finaliza live view.
=  Mismo que botón Fn cámara	El botón Fn del controlador remoto inalámbrico realiza la misma función que el botón Fn de la cámara (□ 356).
=  Mismo que botón Pv cámara	El botón Fn del controlador remoto inalámbrico realiza la misma función que el botón Pv de la cámara (□ 361).
=  Mismo que el botón  cámara	El botón Fn del controlador remoto inalámbrico realiza la misma función que el botón  AE-L/AF-L de la cámara (□ 361).
Ninguna	Pulsar el botón no tiene efecto alguno.

g1: Asignar botón Fn

Botón MENU →  menú de configuraciones personalizadas

Seleccione la función del botón **Fn** durante el vídeo live view (la opción predeterminada es **Ninguna**).

■ Pulsar

Opción	Descripción
 Diafragma motorizado (abrir)	El diafragma se ensancha al pulsar el botón. Utilizar en combinación con la configuración personalizada g2 (Asignar botón vista previa) > Diafragma motorizado (cerrar) para ajustar el diafragma mediante los botones ( 372).
 Marca de índice	Pulse el botón durante la grabación de vídeos para agregar un índice en la posición actual ( 70). Podrán utilizarse los índices al visualizar y editar vídeos.
 Ver info. disparo fotos	Pulse el botón para visualizar información sobre la velocidad de obturación, el diafragma y otros ajustes de la foto en lugar de la información de grabación de vídeo. Vuelva a pulsar para regresar a la pantalla de grabación de vídeo.
 Bloqueo AE/AF	Bloquea la exposición y el enfoque mientras el botón está pulsado.
 Sólo bloqueo AE	La exposición se bloquea mientras se pulse el botón.
 Bloqueo AE (mantener)	La exposición se bloquea al pulsar el botón, y permanece bloqueada hasta que se vuelva a pulsar por segunda vez el botón.
 Sólo bloqueo AF	El enfoque se bloquea mientras se pulse el botón.
 AF-ON	Pulsar el botón inicia el autofocus. No es posible utilizar el disparador para enfocar.
Ninguna	Pulsar el botón no tiene efecto alguno.

Diafragma motorizado









El diafragma motorizado no está disponible con algunos objetivos. El diafragma motorizado está disponible únicamente en los modos **A** y **M** y no puede utilizarse si la información de disparo de la foto está siendo visualizada (un icono  indica que el diafragma motorizado no puede utilizarse). Apagar la cámara o salir del vídeo live view deshabilitará el diafragma motorizado (tenga en cuenta que en el segundo de los casos el diafragma motorizado permanecerá disponible hasta que el temporizador de espera haya expirado).

g2: Asignar botón vista previa

Botón MENU →  menú de configuraciones personalizadas

Seleccione la función del botón **Pv** durante el vídeo live view (la opción predeterminada es **Marca de índice**).

■ Pulsar

Opción	Descripción
 Diafragma motorizado (cerrar)	El diafragma se encoje al pulsar el botón. Utilizar en combinación con la configuración personalizada g1 (Asignar botón Fn) > Diafragma motorizado (abrir) para ajustar el diafragma mediante los botones (□ 370).
 Marca de índice	Pulse el botón durante la grabación de vídeos para agregar un índice en la posición actual (□ 70). Podrán utilizarse los índices al visualizar y editar vídeos.
 Ver info. disparo fotos	Pulse el botón para visualizar información sobre la velocidad de obturación, el diafragma y otros ajustes de la foto en lugar de la información de grabación de vídeo. Vuelva a pulsar para regresar a la pantalla de grabación de vídeo.
 Bloqueo AE/AF	Bloquea la exposición y el enfoque mientras el botón está pulsado.
 Sólo bloqueo AE	La exposición se bloquea mientras se pulse el botón.
 Bloqueo AE (mantener)	La exposición se bloquea al pulsar el botón, y permanece bloqueada hasta que se vuelva a pulsar por segunda vez el botón.
 Sólo bloqueo AF	El enfoque se bloquea mientras se pulse el botón.
 AF-ON	Pulsar el botón inicia el autofocus. No es posible utilizar el disparador para enfocar.
Ninguna	Pulsar el botón no tiene efecto alguno.

g3: Asignar botón AE-L/AF-L

Botón MENU →  menú de configuraciones personalizadas



Pulsar

Seleccione la función del botón ^{AE-L}_{AF-L} AE-L/AF-L durante el vídeo live view. Las opciones disponibles son las mismas que para **Asignar botón Fn** (□ 370), excepto que **Diafragma motorizado (abrir)** no está disponible y el ajuste predeterminado es **Bloqueo AE/AF**.

g4: Asignar disparador

Botón MENU →  menú de configuraciones personalizadas

Seleccione la función pulsando el disparador al seleccionar  con el selector live view.

Opción	Descripción
 Tomar fotos	Pulse el disparador hasta el fondo para finalizar la grabación de vídeo y tomar una fotografía con una relación de aspecto de 16 : 9 (para más información sobre el tamaño de la imagen, consulte la página 77).
 Grabar vídeos	Pulse el disparador hasta la mitad para iniciar el vídeo live view. Podrá pulsar a continuación el disparador hasta la mitad para enfocar (únicamente en el modo autofocus) y pulsarlo hasta el fondo para iniciar o finalizar la grabación. El disparador no puede utilizarse para ningún otro propósito durante vídeo live view. Para finalizar vídeo live view, pulse el botón  . El disparador de un controlador remoto inalámbrico o de un cable de control remoto opcionales (□ 443, 444) funciona del mismo modo que el disparador de la cámara; sin embargo, el control remoto opcional ML-L3 no podrá usarse para grabar vídeos; el disparador del ML-L3 no producirá ningún efecto.

Y El menú de configuración: Configuración de la cámara

Para visualizar el menú de configuración, pulse **MENU** y seleccione la ficha **Y** (menú de configuración).

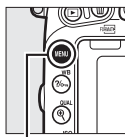

Botón MENU

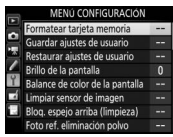

Opciones del menú de configuración

El menú de configuración contiene las siguientes opciones:

Opción		Opción	
Formatear tarjeta memoria	375	Comentario de imagen	384
Guardar ajustes de usuario	99	Info. de derechos de autor	385
Restaurar ajustes de usuario	101	Guardar/cargar configuración	386
Brillo de la pantalla	376	Horizonte virtual	388
Balance de color de la pantalla	377	Datos objetivos sin CPU	235
Limpiar sensor de imagen	448	Ajuste de precisión de AF	389
Bloq. espejo arriba (limpieza) ¹	451	HDMI	278
Foto ref. eliminación polvo	378	Datos de ubicación	239
Reducción de parpadeo	380	Wi-Fi	282
Zona horaria y fecha	381	Red	269
Idioma (Language)	381	Carga de Eye-Fi ²	391
Rotación imagen automática	382	Marcado de conformidad	392
Información de batería	383	Versión del firmware	392

1 No está disponible cuando la batería tiene poca carga.

2 Visualizado únicamente cuando se introduce una tarjeta de memoria Eye-Fi compatible.

Consulte también

Los ajustes predeterminados del menú se indican en la página 299.

Formatear tarjeta memoria

Botón MENU → Y menú de configuración



Antes de utilizar las tarjetas de memoria por primera vez o si han sido usadas o formateadas en otros dispositivos, deberá formatear las tarjetas de memoria. *Tenga en cuenta que formatear elimina permanentemente todas las imágenes y demás datos de la tarjeta.* Antes de formatear, asegúrese de realizar copias de seguridad según sea necesario (📖 266).

✓ Durante el formateo

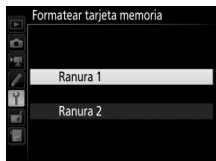

No apague la cámara ni extraiga las tarjetas de memoria durante el formateo.

Seleccionar **Formatear tarjeta memoria** en el menú de configuración muestra las opciones indicadas a la derecha; seleccione una ranura para tarjeta de memoria y seleccione **Sí** para formatear la tarjeta seleccionada.

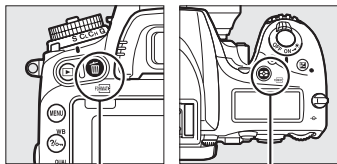

También pueden formatearse las tarjetas de memoria manteniendo presionados simultáneamente los botones  (FORMAT) y  (FORMAT) hasta que se visualice **For** parpadeando en las pantallas de la velocidad de obturación del panel de control y del visor.



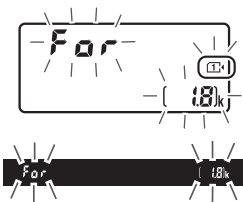

Botón  (FORMAT) Botón  (FORMAT)





Vuelva a pulsar simultáneamente los botones para formatear la tarjeta (para salir sin formatear la tarjeta, pulse cualquier otro botón o espere aproximadamente seis segundos hasta que **F d r** deje de parpadear). Una vez finalizado el formateo, el panel de control y el visor mostrarán el número de fotografías que pueden realizarse con los ajustes actuales.

Dos tarjetas de memoria

Si se encuentran introducidas dos tarjetas de memoria al pulsar los botones  (**FORMATEAR**) y  (**FORMATEAR**), la tarjeta que va a ser formateada aparecerá indicada con un ícono parpadeante. Gire el dial de control principal para seleccionar otra ranura.

Brillo de la pantalla

Botón MENU →  menú de configuración

Pulse  o  para seleccionar el brillo de la pantalla para la reproducción, los menús y la pantalla de información. Elija valores más altos para aumentar el brillo o más bajos para reducirlo.

Brillo de la pantalla

Los valores de **+4** o más altos facilitan la lectura de la pantalla en condiciones de gran iluminación pero también causan que los colores amarillos aparezcan verdosos. Seleccione valores más bajos para una reproducción de colores precisa.

Consulte también

La opción seleccionada para **Brillo de la pantalla** no tiene ningún efecto en el brillo de la visualización durante la fotografía live view ni el vídeo live view. Para más información sobre el ajuste del brillo de la pantalla en live view, consulte la página 62.

Balance de color de la pantalla

Botón MENU → Y menú de configuración

Utilice el multiselector tal y como se indica a continuación para ajustar el balance de color de la pantalla en relación a una imagen de muestra. La imagen de muestra es la última fotografía realizada o, en el modo de reproducción, la última fotografía visualizada; para seleccionar otra imagen, pulse el botón **ISO** y seleccione una imagen desde una lista de miniaturas (para visualizar la imagen marcada a pantalla completa, mantenga pulsado **QUAL**). Si la tarjeta de memoria no contiene fotografías, un marco vacío con un borde gris será visualizado en lugar de la imagen de muestra. Pulse **OK** para salir una vez completados los ajustes. El balance de color de la pantalla es aplicable únicamente a los menús, reproducción y la vista a través del objetivo durante la fotografía live view y el vídeo live view; las imágenes capturadas con la cámara no se verán afectadas.



Aumentar la cantidad de verde



Foto ref. eliminación polvo

Botón MENU →  menú de configuración



Obtenga datos de referencia para la opción de eliminación de polvo en Capture NX-D (disponible para su descarga,  268; para más información, consulte la ayuda en línea de Capture NX-D).

Foto ref. eliminación polvo está disponible únicamente al instalar en la cámara un objetivo con CPU. Se recomienda el uso de un objetivo sin DX con una distancia focal de al menos 50 mm. Al utilizar un objetivo con zoom, acerque el zoom al máximo.

1 Seleccione una opción de inicio.

Marque una de las siguientes opciones y pulse . Para salir sin adquirir datos de eliminación de polvo de la foto, pulse MENU.

- **Iniciar:** Se visualizará el mensaje indicado a la derecha y "rEF" aparecerá en las pantallas del visor y del panel de control.
- **Limpiar sensor e iniciar:** Seleccione esta opción para limpiar el sensor de imagen antes de empezar. El mensaje indicado a la derecha será visualizado y "rEF" aparecerá en las pantallas del visor y del panel de control una vez completada la limpieza.

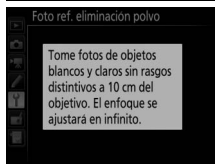
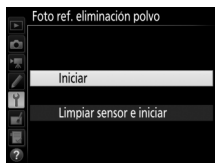

2 Encadre un objeto blanco y liso en el visor.

Con el objetivo a unos diez centímetros (cuatro pulgadas) de un objeto blanco, bien iluminado y liso, encuadre el objeto de tal manera que llene todo el visor y, a continuación, pulse el disparador hasta la mitad.

En el modo autofocus, el enfoque será ajustado automáticamente al infinito; en el modo de enfoque manual, ajuste el enfoque al infinito manualmente.

3 Obtenga los datos de referencia de eliminación de polvo.

Pulse el disparador hasta el fondo para adquirir los datos de referencia de eliminación de polvo. La pantalla se apaga al pulsar el disparador.

Si el objeto de referencia es demasiado brillante o demasiado oscuro, la cámara podría no ser capaz de obtener datos de referencia de eliminación de polvo y se visualizará el mensaje mostrado a la derecha. Seleccione otro objeto de referencia y repita el proceso desde el paso 1.

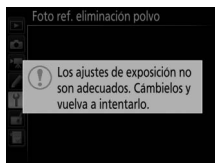

✓ Limpieza del sensor de imagen

Los datos de referencia de eliminación de polvo grabados antes de la limpieza del sensor de imagen no podrán utilizarse con las fotografías capturadas una vez realizada la limpieza del sensor de imagen. Seleccione **Limpiar sensor e iniciar** únicamente si los datos de referencia de eliminación de polvo no serán utilizados con las fotografías existentes.

✓ Datos de referencia de eliminación de polvo

Los mismos datos de referencia podrán utilizarse con las fotografías realizadas con distintos objetivos o con distintos diafragmas. Las imágenes de referencia no pueden visualizarse utilizando software de imagen de ordenador. Un patrón de cuadrícula será visualizado al ver las imágenes de referencia en la cámara.



Reducción de parpadeo

Botón MENU → Y menú de configuración

Reduzca el parpadeo y la aparición de bandas al disparar bajo iluminación fluorescente o de vapor de mercurio durante live view o la grabación de vídeo. Seleccione **Automática** para permitir que la cámara seleccione automáticamente la frecuencia correcta o empareje manualmente la frecuencia con la del suministro de alimentación de corriente alterna local.

✍ Reducción de parpadeo

Si **Automática** no produce los resultados deseados y si no está seguro de la frecuencia del suministro de alimentación local, pruebe las opciones 50 y 60 Hz y elija aquella que produzca los mejores resultados. La reducción de parpadeo podría no producir los resultados deseados si el sujeto es muy brillante, en tal caso debe intentar seleccionar un diafragma menor (número f más alto).

Zona horaria y fecha

Botón MENU →  menú de configuración

Cambie las zonas horarias, ajuste el reloj de la cámara, seleccione el orden en el que se muestra la fecha y active o desactive el horario de verano.

Opción	Descripción
Zona horaria	Elija una zona horaria. El reloj de la cámara se ajusta automáticamente a la hora de la nueva zona horaria.
Fecha y hora	Ajuste el reloj de la cámara. Si restaura el reloj, un icono  parpadeando aparecerá en la pantalla de información.
Formato de fecha	Elija el orden en el que se muestra el día, el mes y el año.
Horario de verano	Active o desactive el horario de verano. El reloj de la cámara se adelanta o se atrasa automáticamente una hora. El ajuste predeterminado es Desactivada .

Idioma (Language)

Botón MENU →  menú de configuración

Elija un idioma para los menús y los mensajes de la cámara.

Rotación imagen automática

Botón MENU → Y menú de configuración

Las fotografías realizadas mientras **Activada** está seleccionado contienen información sobre la orientación de la cámara, permitiendo girarlas automáticamente durante la reproducción (☞ 242) o al ser visualizadas en ViewNX 2 (suministrado) o Capture NX-D (disponible para su descarga; ☞ 268). Se graban las orientaciones siguientes:



*Orientación paisaje
(horizontal)*



*Cámara girada 90° en
sentido horario*



*Cámara girada 90° en
sentido antihorario*

La orientación de la cámara no se graba al seleccionar **Desactivada**. Seleccione esta opción durante los barridos o al realizar fotografías con el objetivo dirigido hacia arriba o hacia abajo.

Girar a vertical



Para girar automáticamente las fotografías “verticales” (con orientación retrato) durante la reproducción, seleccione **Activado** para la opción **Girar a vertical** del menú de reproducción (☞ 308).

Información de batería

Botón MENU →  menú de configuración

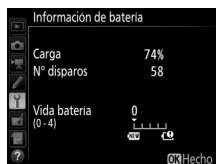
Visualiza información sobre la batería actualmente introducida en la cámara.





Elemento	Descripción
Carga	El nivel actual de la batería expresado en porcentaje.
Nº disparos	El número de veces que se ha abierto el obturador con la batería actual desde la última vez que se cargó la misma. Tenga en cuenta que la cámara podría algunas veces liberar el obturador sin grabar ninguna fotografía, por ejemplo al medir el balance de blancos de preajuste manual.
Vida batería	Una pantalla de cinco niveles indicando la vida de la batería. 0 () indica que el rendimiento de la batería está intacto, 4 () que la batería ha alcanzado el final de su carga y debe ser remplazada. Tenga en cuenta que las baterías nuevas cargadas a temperaturas por debajo de los 5 °C (41 °F) podrían mostrar una caída temporal de la vida de la carga; la pantalla de vida de la batería sin embargo volverá a la normalidad una vez recargada la batería a una temperatura de alrededor de 20 °C (68 °F) o superior.

El pack de baterías MB-D16

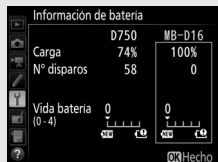

La pantalla del pack de baterías del MB-D16 se muestra a la derecha. Si se utilizan baterías AA, el nivel de la batería aparecerá indicado por un icono de nivel de batería; no se visualizarán otros elementos.



Agregue un comentario a las nuevas fotografías mientras se realizan. Los comentarios pueden visualizarse como metadatos en ViewNX 2 (suministrado) o Capture NX-D (disponible para su descarga;  268). El comentario también se visualizará en la página de datos del disparo de la pantalla de información de la foto ( 251).

Dispone de las siguientes opciones:



- **Introducir comentario:** Introduzca un comentario tal y como se ha descrito en la página 171. Se pueden añadir comentarios con una longitud máxima de 36 caracteres.
- **Adjuntar comentario:** Seleccione esta opción para adjuntar el comentario a todas las siguientes fotografías.



Adjuntar comentario puede ser activado y desactivado marcándolo y pulsando . Tras seleccionar el ajuste deseado, pulse  para salir.



Info. de derechos de autor

Botón MENU →  menú de configuración

Agrega información de derechos de autor a las nuevas fotografías mientras se realizan. La información de los derechos de autor está incluida en los datos del disparo mostrados en la pantalla de información de la foto ( 251) y puede visualizarse como metadatos en ViewNX 2 (suministrado) o en Capture NX-D (disponible para su descarga;  268). Dispone de las siguientes opciones:

- **Fotógrafo:** Introduzca el nombre del fotógrafo tal y como se describe en la página 171. Los nombres de los fotógrafos pueden tener una longitud máxima de 36 caracteres.
- **Derechos de autor:** Introduzca el nombre del propietario de los derechos de autor tal y como se describe en la página 171. Los nombres de los propietarios de los derechos de autor pueden tener una longitud máxima de 54 caracteres.
- **Adjuntar info. derechos autor:** Seleccione esta opción para adjuntar información de derechos de autor a todas las fotografías siguientes. **Adjuntar info. derechos autor** puede ser activado y desactivado marcándolo y pulsando . Tras seleccionar el ajuste deseado, pulse  para salir.

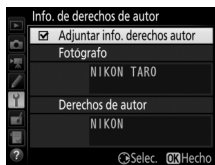

Info. de derechos de autor

Para prevenir el uso no autorizado de los nombres de los propietarios de los derechos de autor o del fotógrafo, asegúrese de que la opción **Adjuntar info. derechos autor** no esté seleccionada y de que los campos **Fotógrafo** y **Derechos de autor** estén en blanco antes de prestar o transferir la cámara a otra persona. Nikon no se hace responsable de los daños o disputas surgidos del uso de la opción **Info. de derechos de autor**.

Guardar/cargar configuración

Botón MENU →  menú de configuración

Seleccione **Guardar ajustes** para guardar los siguientes ajustes en la tarjeta de memoria de la ranura 1 (☐ 119; si la tarjeta está llena, se visualizará un error). Utilice esta opción para compartir los ajustes con otras cámaras D750.

Menú	Opción
Reproducción	Opciones visualiz. reproduc.
	Revisión de imagen
	Después de borrar
	Girar a vertical
Disparo de fotos	Nombre de archivo
	Función de tarjeta en Ranura 2
	Calidad de imagen
	Tamaño de imagen
	Zona de imagen
	Compresión JPEG
	Grabación NEF (RAW)
	Balance de blancos (con ajuste de precisión y preajustes d-1-d-6)
	Fijar Picture Control (los Picture Control personalizados se guardan como Estándar)
	Espacio de color
	D-Lighting activo
	Control de viñeta
	Control automático distorsión
	RR exposición prolongada
	RR ISO alta
Ajustes de sensibilidad ISO	
Modo de control remoto (ML-L3)	
Filmación de vídeos	Destino
	Tam. fotog./veloc. fotog.
	Calidad de los vídeos

Menú	Opción
Filmación de vídeos	Sensibilidad del micrófono
	Respuesta de frecuencia
	Reducción ruido viento
	Zona de imagen
	Balance de blancos (con ajuste de precisión y preajustes d-1–d-6)
	Fijar Picture Control (los Picture Control personalizados se guardan como Estándar)
	RR ISO alta
	Ajustes sensibilidad ISO de vídeo
Configuraciones personalizadas	Todas las configuraciones personalizadas excepto Restaurar config. personal.
Configuración	Limpiar sensor de imagen
	Reducción de parpadeo
	Zona horaria y fecha (excepto fecha y hora)
	Idioma (Language)
	Rotación imagen automática
	Comentario de imagen
	Info. de derechos de autor
	Datos objetivos sin CPU
	HDMI
	Datos de ubicación
	Wi-Fi
Carga de Eye-Fi	
Mi menú/Ajustes recientes	Todos los elementos de Mi menú
	Todos los ajustes recientes
	Elegir ficha

Los ajustes guardados usando este modelo de cámara podrán ser restaurados seleccionando **Cargar ajustes**. Tenga presente que **Guardar/cargar configuración** solo está disponible al introducir una tarjeta de memoria en la cámara, y la opción **Cargar ajustes** únicamente estará disponible si la tarjeta contiene ajustes guardados.

Ajustes guardados

Los ajustes se guardan en un archivo denominado NCSETUPG. La cámara no será capaz de cargar ajustes si modifica el nombre del archivo.

Horizonte virtual

Botón MENU →  menú de configuración

Visualiza la información de giro y descentramiento en base a la información obtenida por el sensor de descentramiento de la cámara. Si la cámara no está descentrada ni hacia la izquierda ni hacia la derecha, la línea de referencia de giro se volverá de color verde, mientras que si la cámara no está descentrada ni hacia delante ni hacia atrás, el punto en el centro de la pantalla se volverá de color verde. Cada división equivale a aproximadamente 5°.

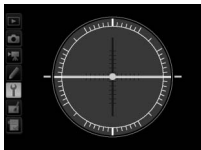

Cámara nivelada



*Cámara descentrada
hacia la izquierda o
derecha*

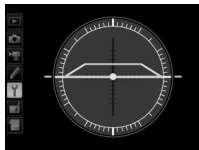

*Cámara descentrada
hacia delante o hacia
atrás*

Descentramiento de la cámara

La pantalla del horizonte virtual no será precisa si la cámara está descentrada en un fuerte ángulo hacia delante o hacia atrás. Si la cámara no puede medir el descentramiento, la cantidad de descentramiento no será visualizada.



Consulte también





Para más información acerca de la visualización de un indicador de giro en el visor, consulte la configuración personalizada f2 (**Asignar botón Fn > Pulsar**;  356, 359). Para más información sobre la visualización del horizonte virtual en live view, consulte las páginas 64 y 75.

Ajuste de precisión de AF

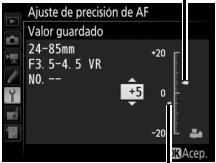
Botón MENU → Y menú de configuración

Enfoque de ajuste de precisión para un máximo de 12 tipos de objetivos. No se recomienda el ajuste de precisión de AF en la mayoría de las situaciones y podría interferir con el enfoque normal; utilícelo únicamente cuando sea necesario.

Opción	Descripción
Ajuste prec. AF (Act./Des.)	<ul style="list-style-type: none">• Activado: Activa el ajuste de precisión de AF.• Desactivado: Desactiva el ajuste de precisión de AF.
Valor guardado	<p>Realice el ajuste AF para el objetivo actual (solo objetivos con CPU). Pulse  o  para seleccionar un valor entre +20 y -20. Se pueden almacenar los valores de hasta 12 tipos de objetivos. Únicamente se puede almacenar un valor para cada tipo de objetivo.</p> <p><i>Aleja el punto de enfoque de la cámara.</i></p> <p><i>Valor actual</i></p>  <p><i>Acerca el punto de enfoque a la cámara.</i></p>
Predeterminado	<p>Seleccione el valor de ajuste de precisión de AF usado si no existe guardado ningún otro valor para el objetivo actual (únicamente objetivos con CPU).</p> <p><i>Valor anterior</i></p>

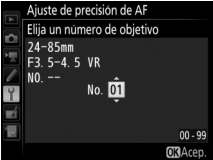
Opción	Descripción
<p>Mostrar valores guardados</p>	<p>Indica los valores de ajuste de precisión de AF guardados anteriormente. Para borrar un objetivo de la lista, marque el objetivo deseado y pulse  (BORRAR). Para cambiar un identificador de objetivo (por ejemplo, para seleccionar un identificador que sea igual a los últimos dos dígitos del número de serie del objetivo para diferenciarlo de otros objetivos del mismo modelo, ya que Valor guardado puede utilizarse únicamente para un objetivo de cada modelo), marque el objetivo deseado y pulse .</p> <p>Se visualizará el menú de la derecha; pulse  o  para seleccionar un identificador y pulse  para guardar los cambios y salir.</p> 

✓ Ajuste de precisión de AF

La cámara podría ser incapaz de enfocar en el alcance mínimo o hasta el infinito si se aplica el ajuste de precisión de AF.

✓ Live view

El ajuste de precisión no es aplicable para autofocus durante live view (□ 54).

✓ Valor guardado

Únicamente se puede almacenar un valor para cada tipo de objetivo. Si se utiliza un teleconversor, se podrán almacenar valores independientes para cada combinación de objetivo y teleconversor.

Carga de Eye-Fi

Botón MENU →  menú de configuración

Esta opción se visualiza únicamente al introducir en la cámara una tarjeta de memoria Eye-Fi (disponible por separado en terceros proveedores). Elija **Activar** para cargar fotografías a un destino preseleccionado. Tenga en cuenta que las imágenes no serán cargadas si la fuerza de la señal es insuficiente.

Cumpla todas las normativas locales relativas a los dispositivos inalámbricos y seleccione **Desactivar** en aquellos lugares en los que los dispositivos inalámbricos estén prohibidos.







Tarjetas Eye-Fi

Las tarjetas Eye-Fi pueden emitir señales inalámbricas al seleccionar **Desactivar**. Si se visualiza una advertencia en la pantalla ( 473), apague la cámara y extraiga la tarjeta.

Ajuste la configuración personalizada c2 (**Temporizador de espera**,  336) a 30 seg. o superior al usar una tarjeta Eye-Fi.

Consulte el manual proporcionado con la tarjeta Eye-Fi y consulte cualquier duda con el fabricante. La cámara puede ser usada para activar o desactivar tarjetas Eye-Fi, pero podría no ser compatible con otras funciones de Eye-Fi.

Cuando se ha introducido una tarjeta Eye-Fi, su estado se indica mediante un icono en la pantalla de información:

- : Carga de Eye-Fi desactivada.
- : Carga de Eye-Fi activada pero no hay fotografías disponibles para ser cargadas.
-  (estático): Carga de Eye-Fi activada; esperando a que se inicie la carga.
-  (animado): Carga de Eye-Fi activada; cargando datos.
- : Error — la cámara no puede controlar la tarjeta Eye-Fi. Si aparece un  parpadeando en el panel de control o en el visor, consulte la página 473; si este indicador no parpadea, podrá tomar imágenes con normalidad, pero podría ser incapaz de cambiar los ajustes de Eye-Fi.



Tarjetas Eye-Fi compatibles

Algunas tarjetas podrían no estar disponibles en algunos países o regiones; si desea más información consulte al fabricante. Las tarjetas Eye-Fi sólo pueden ser usadas en el país de adquisición. Asegúrese de que el firmware de la tarjeta Eye-Fi ha sido actualizado a la versión más reciente. Tenga en cuenta que no se recomienda el uso de tarjetas Eye-Fi en ambas ranuras, ya que podría resultar en una conexión de red no fiable.

Marcado de conformidad

Botón MENU →  menú de configuración

Visualice los estándares que cumple la cámara.

Versión del firmware

Botón MENU →  menú de configuración

Muestra la versión actual del firmware de la cámara.

El menú de retoque: Creación de copias retocadas

Para mostrar el menú de retoque, pulse **MENU** y seleccione la ficha  (menú de retoque).

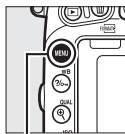





















Botón MENU



Opciones del menú de retoque

Las opciones del menú de retoque se utilizan para crear copias recortadas o retocadas de imágenes existentes. El menú de retoque se muestra solamente si hay introducida en la cámara una tarjeta de memoria con fotografías en su interior.

Opción		Opción	
 D-Lighting	397	 Enderezar	411
 Corrección de ojos rojos	398	 Control de distorsión	412
 Recorte	399	 Ojo de pez	413
 Monocromo	400	 Contorno de colores	413
 Efectos de filtro	401	 Boceto en color	414
 Balance de color	402	 Control de perspectiva	415
 Superposición de imagen¹	403	 Efecto maqueta	416
 Procesamiento NEF (RAW)	406	 Color selectivo	417
 Cambiar tamaño	408	 Editar vídeo	81
 Retoque rápido	411	 Comparación en paralelo²	419

1 Únicamente puede seleccionarse pulsando **MENU** y seleccionado la ficha .

2 Disponible únicamente si se visualiza el menú de retoque pulsando  y seleccionando **Retoque** en la reproducción a pantalla completa al visualizarse una imagen retocada o un original.

✓ Retocar copias

La mayoría de las opciones pueden aplicarse a las copias creadas utilizando otras opciones de retoque, exceptuando **Superposición de imagen** y **Editar vídeo > Elegir punto inicio/finaliz.**, cada opción puede aplicarse únicamente una vez (tenga en cuenta que múltiples ediciones podrían provocar la pérdida de detalles). Las opciones no aplicables a la imagen actual no podrán ser seleccionadas.

✍ Calidad de imagen

Excepto en el caso de las copias creadas con **Recorte**, **Superposición de imagen**, **Procesamiento NEF (RAW)** y **Cambiar tamaño**, las copias creadas a partir de imágenes JPEG poseen el mismo tamaño y calidad que el original, mientras que las copias creadas a partir de fotos NEF (RAW) se guardan como imágenes JPEG de calidad buena grandes. Al guardar copias en formato JPEG se utilizará la compresión con prioridad al tamaño.

Creación de copias retocadas

Para crear una copia retocada:

1 Seleccione un elemento en el menú de retoque.

Pulse o para marcar un elemento, para seleccionar.



2 Seleccione una imagen.

Marque una imagen y pulse . Para visualizar la imagen marcada a pantalla completa, mantenga pulsado el botón (QUAL).



Retoque

En el caso de las imágenes grabadas con los ajustes de calidad de imagen de NEF + JPEG, solamente la imagen NEF (RAW) será retocada. La cámara podría no mostrar o retocar las imágenes que hayan sido creadas con otros dispositivos.

3 Seleccione las opciones de retoque.

Para más información, consulte la sección del elemento seleccionado. Para salir sin crear ninguna copia retocada, pulse MENU.

Retardo de apagado de la pantalla

La pantalla se apagará y la operación será cancelada si no se realiza ninguna acción durante un breve período de tiempo. Los cambios que no se hayan guardado se perderán. Para aumentar el tiempo en el que la pantalla permanecerá encendida, seleccione un tiempo de visualización mayor para la configuración personalizada c4 (**Retar. apagad. pantalla**, 337).

4 Cree una copia retocada.

Pulse **OK** para crear una copia retocada. Las copias retocadas vienen indicadas por un icono .



Creación de copias retocadas durante la reproducción

Para crear una copia retocada de la imagen actualmente visualizada en la reproducción a pantalla completa ( 245), pulse **i**, a continuación marque **Retoque**, pulse **OK** y seleccione una opción de retoque.

D-Lighting

Botón MENU →  menú de retoque

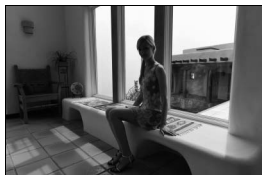

D-Lighting ilumina las sombras, siendo ideal para fotografías oscuras o a contraluz.



Antes



Después



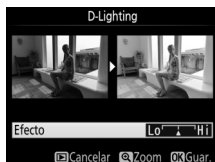





Pulse  o  para seleccionar la cantidad de corrección a aplicar. El efecto se puede previsualizar en la pantalla de edición. Pulse  para guardar la copia retocada.



Corrección de ojos rojos

Botón MENU →  menú de retoque

Esta opción se utiliza para corregir los “ojos rojos” causados por el flash y sólo está disponible con las fotografías tomadas con flash. La fotografía seleccionada para la corrección de ojos rojos puede previsualizarse en la pantalla de edición. Confirme los efectos de la corrección de ojos rojos y cree una copia tal y como se describe en la siguiente tabla. Tenga en cuenta que la corrección de ojos rojos podría no producir siempre los resultados esperados y en muy raras ocasiones podría ser aplicada a partes de la imagen no afectadas por el efecto de ojos rojos; compruebe detenidamente la previsualización antes de proceder.







Para	Utilizar	Descripción
Acercar	 (QUAL)	Pulse  (QUAL) para acercar,  (ISO) para alejar. Mientras la foto tiene aplicado el acercamiento del zoom, utilice el multiselector para visualizar áreas de la imagen no visibles en la pantalla.
Alejar	 (ISO)	Mantenga pulsado el multiselector para desplazarse rápidamente por otras zonas del fotograma. La ventana de navegación será visualizada al pulsar los botones del zoom o el multiselector; el área actualmente visible en la pantalla aparecerá indicada por un borde amarillo. Pulse  para cancelar el zoom.
Ver otras zonas de la imagen		Si la cámara detecta ojos rojos en la fotografía seleccionada, se creará una copia procesada para reducir dichos efectos. No se creará ninguna copia si la cámara no es capaz de detectar ojos rojos.
Cancelar el zoom		
Crear una copia		

Recorte

Botón MENU →  menú de retoque

Cree una copia recortada de la fotografía seleccionada. La fotografía seleccionada será visualizada con el recorte seleccionado mostrado en amarillo; cree una copia recortada tal y como se describe en la siguiente tabla.



Para	Utilizar	Descripción
Reducir el tamaño del recorte	 (ISO)	Pulse  (ISO) para reducir el tamaño del recorte.
Aumentar el tamaño del recorte	 (QUAL)	Pulse  (QUAL) para aumentar el tamaño del recorte.
Cambiar la relación de aspecto del recorte		Gire el dial de control principal para seleccionar la relación de aspecto.
Posicionamiento del recorte		Utilice el multiselector para colocar el recorte. Mantenga pulsado para mover rápidamente el recorte a la posición deseada.
Crear una copia		Guarde la copia recortada actual como un archivo diferente.

Recortar: Calidad y tamaño de imagen

Las copias creadas a partir de fotos NEF (RAW) o NEF (RAW) + JPEG tienen una calidad de imagen (□ 115) de JPEG buena; las copias recortadas creadas a partir de fotos JPEG tienen la misma calidad de imagen que el original. El tamaño de la copia varía en función del tamaño y la relación de aspecto del recorte y aparece en la parte superior izquierda de la pantalla del recorte.



Visualización de copias recortadas



El zoom de reproducción podría no estar disponible al visualizar copias recortadas.

Monocromo

Botón MENU →  menú de retoque

Copie fotografías en **Blanco y negro**, **Sepia** o **Cianotipo** (monocromo en azul y blanco).



Seleccionar **Sepia** o **Cianotipo** visualiza una previsualización de la imagen seleccionada; pulse  para aumentar la saturación del color,  para disminuirla. Pulse  para crear una copia monocroma.

Aumentar la saturación







Disminuir la saturación



Efectos de filtro

Botón MENU →  menú de retoque

Seleccione entre los siguientes efectos de filtro. Después de ajustar los efectos de filtro, tal y como se describe a continuación, pulse **OK** para guardar la copia retocada.

Opción	Descripción
Skylight	Crea el efecto de un filtro skylight, disminuyendo el azul de la imagen. El efecto se puede previsualizar en la pantalla, tal como se muestra a la derecha. 
Filtro cálido	Crea una copia con efectos de filtro de tono cálido, otorgando a la copia un fundido rojo "cálido". El efecto podrá ser previsualizado en la pantalla. 
Intensificador de rojos	Intensifica los rojos (Intensificador de rojos), verdes (Intensificador de verdes) o azules (Intensificador de azules). Pulse  para aumentar el efecto,  para disminuirlo.
Intensificador de verdes	
Intensificador de azules	
Estrellas	<p>Agrega efectos de formación de estrellas a las fuentes de luz.</p> <ul style="list-style-type: none"> • Número de puntas: Elija entre cuatro, seis u ocho. • Intensidad del filtro: Elija el brillo de las fuentes de luz afectadas. • Ángulo del filtro: Seleccione el ángulo de las puntas. • Longitud de las puntas: Seleccione la longitud de las puntas. • Confirmar: Previsualice los efectos del filtro. Pulse QUAL para previsualizar la copia a pantalla completa. • Guardar: Cree una copia retocada. 

Opción	Descripción
Suave	Añada un efecto de filtro suave. Pulse o para elegir la intensidad del filtro.

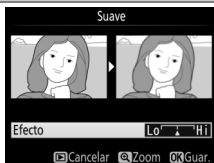

Balance de color

Botón MENU → menú de retoque

Utilice el multiselector para crear una copia con un balance de color modificado tal y como se muestra a continuación. El efecto será visualizado en la pantalla junto con los histogramas del rojo, verde y azul (📖 250) que muestran la distribución de tonos de la copia.

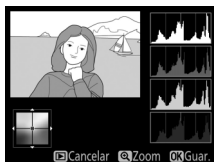

Aumentar la cantidad de verde





Zoom

Para acercar el zoom en la imagen visualizada en la pantalla, pulse (**QUAL**). El histograma se actualizará para mostrar únicamente los datos de la parte de la imagen visualizada en la pantalla. Mientras acerca el zoom sobre la imagen, pulse (**WB**) para alternar hacia delante y hacia atrás entre el balance de color y el zoom. Al seleccionar el zoom, podrá acercarlo y alejarlo con (**QUAL**) y (**ISO**) y desplazarse por la imagen con el multiselector.





Superposición de imagen

Botón MENU →  menú de retoque

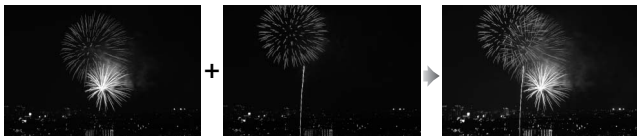
La superposición de imagen combina dos fotografías NEF (RAW) existentes para crear una única imagen que se guardará independientemente de los originales; los resultados, los cuales utilizan datos RAW del sensor de imagen de la cámara, son más notables que los de las fotografías superpuestas creadas en una aplicación de imágenes. La nueva imagen es guardada con los ajustes de tamaño y calidad de la imagen actuales; antes de crear una superposición, ajuste la calidad y el tamaño de imagen ( 115, 118; se encuentran disponibles todas las opciones). Para crear una copia NEF (RAW), seleccione una calidad de imagen de **NEF (RAW)**.



1 Seleccione **Superposición de imagen**.

Marque **Superposición de imagen** en el menú de retoque y pulse . El cuadro de diálogo indicado a la derecha será visualizado con **Imagen 1** marcado; pulse  para visualizar un cuadro de diálogo de selección de imagen que indique únicamente las imágenes NEF (RAW) creadas con esta cámara.



2 Seleccione la primera imagen.

Utilice el multiselector para marcar la primera fotografía de la superposición. Para visualizar la fotografía marcada a pantalla completa, mantenga pulsado el botón **QUAL**. Pulse **OK** para seleccionar la fotografía marcada y volver a la pantalla de previsualización.



3 Seleccione la segunda imagen.







La imagen seleccionada aparecerá como **Imagen 1**. Marque **Imagen 2** y pulse **OK**, a continuación seleccione la segunda foto tal y como se ha descrito en el paso 2.

4 Ajuste la ganancia.

Marque **Imagen 1** o **Imagen 2** y optimice la exposición de la superposición pulsando **+** o **-** para seleccionar la ganancia entre valores comprendidos entre 0,1 y 2,0. Repita con la segunda imagen. El valor predeterminado es 1,0; seleccione 0,5 para reducir la ganancia a la mitad o 2,0 para duplicarla. Los efectos son visibles en la columna **Previs.**



5 Previsualice la superposición.

Pulse  o  para colocar el cursor en la columna **Previs.** y pulse  o  para marcar **Superp.** Pulse  para previsualizar la superposición tal y como se indica a la derecha (para guardar la superposición sin visualizar una previsualización, seleccione **Guardar**). Para regresar al paso 4 y seleccionar nuevas fotos o ajustar la ganancia, pulse  (**ISO**).



6 Guarde la superposición.

Pulse  mientras la previsualización es visualizada para guardar la superposición. Después de crear una superposición, la imagen resultante aparecerá a pantalla completa.



Superposición de imagen

Únicamente podrán combinarse las fotografías NEF (RAW) con la misma zona de imagen y profundidad de bit.

La superposición posee la misma información de foto (incluyendo fecha de grabación, medición, velocidad de obturación, diafragma, modo de disparo, compensación de exposición, distancia focal y orientación de imagen) y valores para el balance de blancos y Picture Control que la fotografía seleccionada para **Imagen 1**. El comentario de la imagen actual es agregado a la superposición al guardarla; la información de los derechos de autor, sin embargo, no será copiada. Las superposiciones guardadas en el formato NEF (RAW) utilizan la compresión seleccionada para **Tipo** en el menú **Grabación nef (RAW)** y tendrán la misma profundidad de bit que las imágenes originales; las superposiciones JPEG se guardan utilizando la compresión con prioridad al tamaño.

Procesamiento NEF (RAW)

Botón MENU →  menú de retoque



Crea copias JPEG de fotografías NEF (RAW).

1 Seleccione **Procesamiento NEF (RAW)**.

Marque **Procesamiento NEF (RAW)** en el menú de retoque y pulse  para visualizar un diálogo de selección de imagen que indique únicamente las imágenes NEF (RAW) creadas con esta cámara.



2 Seleccione una fotografía.

Utilice el multiselector para marcar una fotografía (para ver la fotografía marcada a pantalla completa, mantenga pulsado el botón /QUAL). Pulse  para seleccionar la fotografía marcada y vaya al paso siguiente.



3 Seleccione los ajustes de la copia JPEG.

Ajuste la siguiente configuración. Tenga en cuenta que el balance de blancos y el control de viñeteado no están disponibles con las exposiciones múltiples o con las imágenes creadas con la superposición de imagen, y la compensación de la exposición únicamente puede ajustarse a valores que estén entre -2 y $+2$ EV.

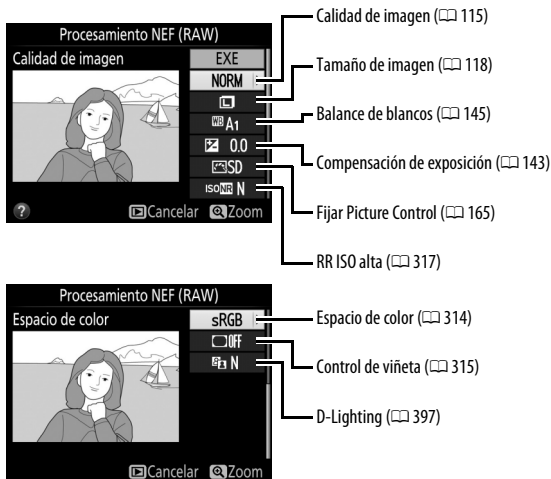

4 Copie la fotografía.

Marque **EXE** y pulse **OK** para crear una copia JPEG de la fotografía seleccionada (para salir sin copiar la fotografía, pulse el botón **MENU**).



Cree copias pequeñas de las fotografías seleccionadas.

1 Seleccione **Cambiar tamaño**.

Para cambiar el tamaño de las imágenes seleccionadas, marque **Cambiar tamaño** en el menú de retoque y pulse .

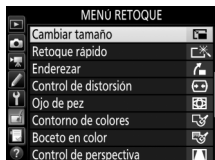

2 Seleccione un destino.

Si hay introducidas dos tarjetas de memoria, podrá seleccionar el destino de las copias redimensionadas marcando **Elegir destino** y pulsando  (si únicamente hay introducida una tarjeta, vaya al paso 3).

El menú indicado a la derecha será visualizado; marque una ranura de tarjeta y pulse .

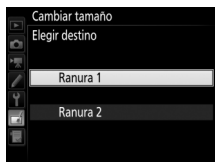
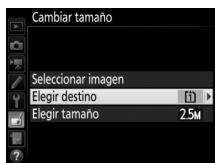

3 Seleccione un tamaño.



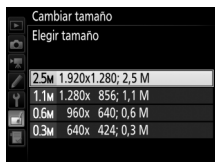
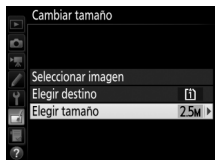

Marque **Elegir tamaño** y pulse .

Las opciones mostradas a la derecha serán visualizadas; marque una opción y pulse .



4 Elija las imágenes.

Marque **Seleccionar imagen** y pulse .

Marque las imágenes utilizando el multiselector y pulse el botón  (**ISO**) para seleccionar o anular la selección (para visualizar la imagen marcada a pantalla completa, mantenga pulsado el botón  **QUAL**). Las imágenes seleccionadas son marcadas con el icono . Pulse  cuando haya finalizado la selección.

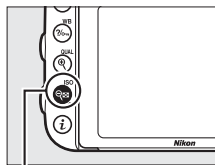
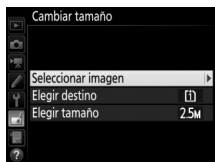

Botón  (**ISO**)



5 Guarde las copias cuyo tamaño ha sido modificado.

Se visualizará un cuadro de diálogo de confirmación. Marque **Sí** y pulse **OK** para guardar las copias con nuevo tamaño.

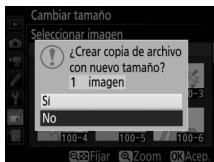

Visualización de las copias con nuevo tamaño

El zoom de reproducción podría no estar disponible al visualizar las copias con nuevo tamaño.



Calidad de imagen

Las copias creadas a partir de fotos NEF (RAW) o NEF (RAW) + JPEG tienen una calidad de imagen (📄 115) de JPEG buena; las copias creadas a partir de fotos JPEG tienen la misma calidad de imagen que el original.

Retoque rápido

Botón MENU →  menú de retoque

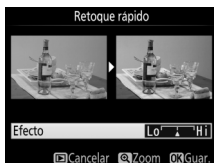

Cree copias con una saturación y contraste mejorados. D-Lighting será aplicado según se necesite para aclarar los sujetos oscuros o en condiciones de contraluz.

Pulse  o  para seleccionar la cantidad mejora. El efecto se puede previsualizar en la pantalla de edición. Pulse  para guardar la copia retocada.



Enderezar

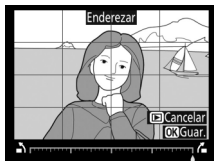

Botón MENU →  menú de retoque

Cree una copia enderezada de la imagen seleccionada. Pulse  para girar la imagen en sentido horario hasta un máximo de cinco grados en incrementos de aproximadamente 0,25 grados,  para girar en sentido antihorario (el efecto puede ser previsualizado en la pantalla de edición; tenga presente que los bordes de la imagen serán recortados para crear una copia cuadrada). Pulse  para guardar la copia retocada.



Control de distorsión

Botón MENU →  menú de retoque

Puede crear copias con distorsión periférica reducida. Seleccione **Automático** para permitir que la cámara corrija la distorsión automáticamente y, a continuación, realice los ajustes de precisión utilizando el multiselector, o seleccione **Manual** para reducir la distorsión manualmente (tenga en cuenta que **Automático** no estará disponible con las fotos realizadas utilizando el control automático de la distorsión; consulte la página 316). Pulse  para reducir la distorsión de barril,  para reducir la distorsión de cojín (el efecto podrá ser previsualizado en la pantalla de edición; tenga en cuenta que grandes cantidades de control de distorsión pueden provocar el recorte de los bordes). Pulse  para guardar la copia retocada. Tenga en cuenta que el control de la distorsión puede recortar o distorsionar excesivamente los bordes de las copias creadas a partir de fotografías realizadas con objetivos DX en zonas de imagen distintas de **DX (24x16)**.

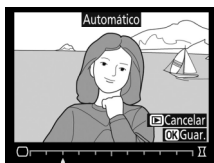



Automático

Automático será utilizado únicamente con las imágenes realizadas con los objetivos de tipo G, E y D (los objetivos de PC, ojo de pez y ciertos otros objetivos quedan excluidos). No se garantizan los resultados con otros objetivos.

Ojo de pez

Botón MENU →  menú de retoque

Puede crear copias que parezcan haber sido tomadas con un objetivo ojo de pez. Pulse  para aumentar el efecto (esto también aumenta la cantidad de recorte de los bordes de la imagen),  para reducirlo. El efecto se puede previsualizar en la pantalla de edición. Pulse  para guardar la copia retocada.



Contorno de colores

Botón MENU →  menú de retoque

Cree una copia con contornos de una fotografía para usarla como la base de un cuadro. El efecto se puede previsualizar en la pantalla de edición. Pulse  para guardar la copia retocada.

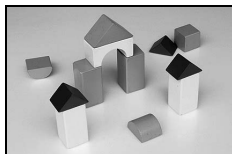



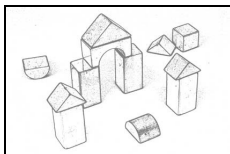



Antes



Después

Boceto en color

Botón MENU →  menú de retoque

Cree una copia de una fotografía similar a un boceto realizado con lápices de colores. Pulse  o  para marcar **Intensidad** o **Contornos** y pulse  o  para cambiar. La intensidad se puede aumentar para producir colores más saturados, o se puede disminuir para lograr un efecto de deslavado monocromático, y el grosor de los contornos puede aumentarse o reducirse. Los contornos más gruesos saturan más los colores. Los resultados podrán ser previsualizados en la pantalla de edición. Pulse  para guardar la copia retocada.



Control de perspectiva

Botón MENU →  menú de retoque

Cree copias que reduzcan los efectos de perspectiva tomadas desde la base de un objeto alto. Utilice el multiselector para ajustar la perspectiva (tenga en cuenta que las cantidades grandes de control de perspectiva provocan el aumento del recorte de los bordes). Los resultados podrán ser previsualizados en la pantalla de edición. Pulse  para guardar la copia retocada.



Antes



Después

Efecto maqueta

Botón MENU → menú de retoque

Cree una copia que parezca ser una foto de un diorama. Obtendrá mejores resultados con las fotos realizadas desde un punto panorámico alto. El área que estará enfocada en la copia aparece indicada por un borde amarillo.

Para	Pulsar	Descripción
Elegir una orientación		Pulse (ISO) para seleccionar la orientación del área enfocada.
Seleccionar posición		Si la zona del efecto se encuentra en orientación de paisaje, pulse o para colocar un encuadre que muestre la zona de la copia que será enfocada.
		Si la zona del efecto se encuentra en orientación vertical, pulse o para colocar un encuadre que muestre la zona de la copia que será enfocada.
Elegir tamaño		Si la zona del efecto se encuentra en orientación horizontal, pulse o para seleccionar la altura.
		Si la zona del efecto se encuentra en orientación vertical, pulse o para seleccionar la anchura.
Previsualizar copia		Previsualice la copia.
Crear una copia		Cree una copia.

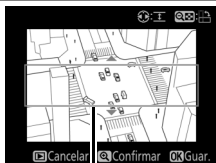

Área de enfoque



Color selectivo

Botón MENU →  menú de retoque



Cree una copia en la cual únicamente los tonos seleccionados aparezcan en color.

1 Seleccione Color selectivo.

Marque **Color selectivo** en el menú de retoque y pulse  para visualizar un cuadro de diálogo de selección de imagen.





2 Seleccione una fotografía.

Utilice el multiselector para marcar una fotografía (para ver la fotografía marcada a pantalla completa, mantenga pulsado el botón /QUAL). Pulse  para seleccionar la fotografía marcada y vaya al paso siguiente.



3 Seleccione un color.

Utilice el multiselector para colocar el cursor sobre un objeto y pulse el botón  AE-L/AF-L para seleccionar el color del objeto que desee que permanezca en la copia final (la cámara podría tener problemas al detectar colores no saturados; seleccione un color saturado). Para acercar el zoom sobre la imagen para una selección precisa del color, pulse  (QUAL). Pulse  (ISO) para alejar el zoom.

Botón  AE-L/AF-L

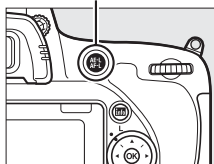

Color seleccionado



4 Marque la gama de color.

Gire el dial de control principal para marcar la gama de colores del color seleccionado.



Gama de color



5 Elija una gama de color.

Pulse o para aumentar o reducir la gama de tonos similares que serán incluidos en la fotografía final. Seleccione valores entre 1 y 7; tenga en cuenta que los valores más altos podrían incluir tonos de otros colores. El efecto se puede previsualizar en la pantalla de edición.



6 Seleccione colores adicionales.

Para seleccionar colores adicionales, gire el dial de control principal para marcar otra de las tres casillas de colores en la parte superior de la pantalla y repita los pasos 3 a 5 para seleccionar otro color.



Repita para un tercer color si lo desea. Para anular la selección del color marcado, pulse (**FORMATO**); para eliminar todos los colores, mantenga pulsado (**FORMATO**). Se visualizará un cuadro de diálogo de confirmación; seleccione **Sí**.

- 7** Guarde la copia editada.
Pulse **OK** para guardar la copia retocada.



Comparación en paralelo

Compare copias retocadas con las fotografías originales. Esta opción únicamente está disponible si el menú de retoque es visualizado pulsando el botón **i** y seleccionando **Retoque** al reproducir a pantalla completa una copia o el original.

- 1** Seleccione una imagen.
En la reproducción a pantalla completa, seleccione una copia retocada (mostrada con un icono ) o una fotografía que haya sido retocada. Pulse **i**, a continuación marque **Retoque** y pulse **OK**.

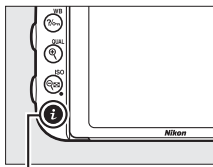

Botón **i**

- 2** Seleccione **Comparación en paralelo**. Marque **Comparación en paralelo** y pulse **OK**.



- 3** Compare la copia con el original. La imagen original se muestra a la izquierda, la copia retocada a la derecha, y en la parte superior de la pantalla se muestran las opciones utilizadas para crear la copia. Pulse **↺** o **↻** para alternar entre la imagen de origen y la copia retocada. Para visualizar la imagen marcada a pantalla completa, mantenga pulsado el botón **QUAL**. Si la copia fue creada a partir de dos imágenes de origen utilizando **Superposición de imagen**, o si la imagen de origen ha sido copiada en múltiples ocasiones, pulse **↺** o **↻** para visualizar las otras imágenes de origen o copias. Para salir a al modo reproducción, pulse el botón **▶**, o pulse **OK** para salir a la reproducción con la imagen marcada seleccionada.

Opciones utilizadas para crear copias





Imagen de origen Copia retocada

✓ Comparaciones en paralelo

La imagen de origen no será visualizada si la copia fue creada a partir de una fotografía que estaba protegida (□ 257), ha sido eliminada u oculta posteriormente (□ 301), o se encuentra en una tarjeta de una ranura distinta a la usada al crear la imagen.

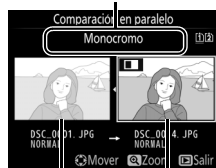
Mi menú / **Ajustes recientes**

Para visualizar Mi menú, pulse **MENU** y seleccione la ficha  (Mi menú).

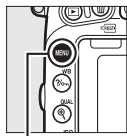

Botón **MENU**

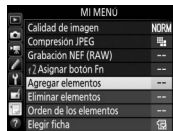
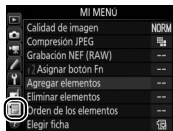



La opción **MI MENÚ** puede utilizarse para crear y editar una lista personalizada de opciones de los menús de reproducción, disparo de fotos, disparo de vídeos, configuraciones personalizadas, configuración y retoque para un acceso rápido (hasta un máximo de 20 elementos). Si así lo desea, podrá visualizar los ajustes recientes en vez de Mi menú (📖 425).

Podrá añadir, eliminar y reordenar las opciones tal y como se describe a continuación.

■ **Incorporación de opciones a Mi Menú**

1 Seleccione **Agregar elementos**.

En Mi menú () marque **Agregar elementos** y pulse .

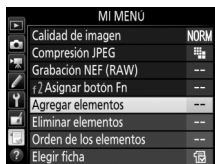

2 Seleccione un menú.

Marque el nombre del menú que contenga la opción que desee añadir y pulse .

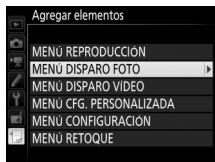

3 Seleccione un elemento.

Marque el elemento de menú deseado y pulse **OK**.



4 Coloque el elemento nuevo.

Pulse **▲** o **▼** para mover el nuevo elemento hacia arriba o hacia abajo en Mi menú. Pulse **OK** para añadir el elemento nuevo.

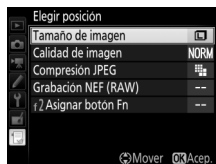

5 Agregue más elementos.

Los elementos actualmente visualizados en Mi menú tendrán una marca de verificación. Los elementos indicados por el icono **☒** no pueden ser seleccionados. Repita los pasos 1–4 para seleccionar elementos adicionales.



■ Eliminación de opciones de Mi Menú

1 Seleccione **Eliminar elementos**.

En Mi menú (☰), marque **Eliminar elementos** y pulse (▶).

2 Seleccione los elementos.

Marque los elementos y pulse (▶) para seleccionar o eliminar la selección. Los elementos seleccionados se indican mediante una marca de verificación.

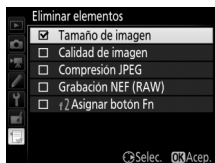

3 Elimine los elementos seleccionados.

Pulse (OK). Aparecerá un cuadro de diálogo de confirmación; pulse de nuevo (OK) para borrar los elementos seleccionados.

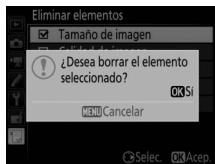

✍ Eliminación de elementos de Mi menú

Para borrar el elemento actualmente marcado en Mi menú, pulse el botón (☰) (Mi menú). Se visualizará un cuadro de diálogo de confirmación; pulse de nuevo (☰) (Mi menú) para eliminar el elemento seleccionado de Mi menú.

■ Reordenación de las opciones de Mi menú

1 Seleccione Orden de los elementos.

En Mi menú (☰), marque **Orden de los elementos** y pulse (⏪).

2 Seleccione un elemento.

Marque el elemento que desee desplazar y pulse (OK).

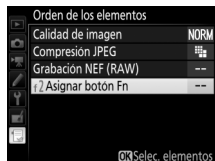

3 Posicione el elemento.

Pulse (⏪) o (⏩) para desplazar el elemento hacia arriba o hacia abajo en Mi menú y pulse (OK). Repita los pasos 2 y 3 para recolocar elementos adicionales.

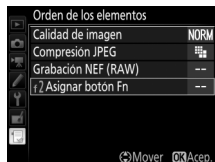

4 Salga a Mi menú.

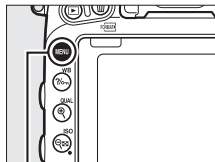

Pulse el botón MENU para regresar a Mi menú.



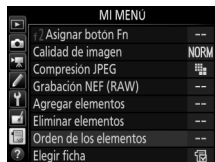

Botón MENU



Ajustes recientes



Para visualizar los veinte ajustes usados más recientemente, seleccione  **AJUSTES RECIENTES** para  **MI MENÚ** > **Elegir ficha**.

1 Seleccione **Elegir ficha**.

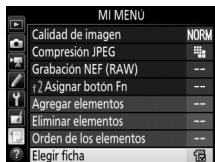

En Mi menú () , marque **Elegir ficha** y pulse .





2 Seleccione **AJUSTES RECIENTES**.

Marque  **AJUSTES RECIENTES** y pulse . El nombre del menú cambiará de "MI MENÚ" a "AJUSTES RECIENTES".



Los elementos del menú serán añadidos en la parte superior del menú de ajustes recientes mientras se van utilizando. Para volver a visualizar Mi menú, seleccione  **MI MENÚ** para  **AJUSTES RECIENTES** > **Elegir ficha**.

Cómo eliminar elementos del menú de ajustes recientes

Para eliminar un elemento del menú de ajustes recientes, márkuelo y pulse el botón  (PROMOVER). Se visualizará un cuadro de diálogo de confirmación; pulse de nuevo  (PROMOVER) para borrar el elemento seleccionado.

Observaciones técnicas

Lea este capítulo para obtener información sobre los accesorios compatibles, la limpieza y el almacenamiento de la cámara, así como también para saber qué hacer si se visualiza un mensaje de error o si tiene problemas durante el uso de la cámara.

Objetivos compatibles

Ajuste de la cámara		Modo de enfoque		Modo disparo		Sistema de medición			
		AF	M (con telémetro electrónico) ¹	P S	A M	☒ ²		☒ ³	☒ ⁵
Objetivo/accesorio	3D					Color	☒ ⁴		
Objetivos con CPU ⁶	Tipo de AF NIKKOR G, E o D ⁷ AF-S, AF-I NIKKOR	✓	✓	✓	✓	✓	—	✓ ⁸	✓
	Serie PC-E NIKKOR ⁹	—	✓ ¹⁰	✓ ¹⁰	✓ ¹⁰	✓ ¹⁰	—	✓ ^{8,10}	✓
	PC Micro 85 mm f/2.8D ¹¹	—	✓ ¹⁰	—	✓ ¹²	✓	—	✓ ^{8,10}	✓
	Teleconversor AF-S/AF-I ¹³	✓	✓	✓	✓	✓	—	✓ ⁸	✓
	Otros AF NIKKOR (excepto los objetivos para F3AF)	✓ ¹⁴	✓ ¹⁴	✓	✓	—	✓	✓ ⁸	—
	AI-P NIKKOR	—	✓ ¹⁵	✓	✓	—	✓	✓ ⁸	—

Objetivo/accesorio	Ajuste de la cámara		Modo de enfoque		Modo disparo		Sistema de medición		
	AF	M (con telémetro electrónico) ¹	P S	A M	☐ ²		☐ ³	☐ ⁴	☐ * ⁵
					3D	Color			
Objetivos sin CPU ¹⁶	Objetivos AI, AI modificado NIKKOR o Nikon serie E ¹⁷	—	✓ ¹⁵	—	✓ ¹⁸	—	✓ ¹⁹	✓ ²⁰	—
	Medical-NIKKOR 120 mm f/4	—	✓	—	✓ ²¹	—	—	—	—
	Reflex-NIKKOR	—	—	—	✓ ¹⁸	—	—	✓ ²⁰	—
	PC-NIKKOR	—	✓ ¹⁰	—	✓ ²²	—	—	✓	—
	Teleconversor de tipo AI ²³	—	✓ ²⁴	—	✓ ¹⁸	—	✓ ¹⁹	✓ ²⁰	—
	Accesorio para enfoque con fuelle PB-6 ²⁵	—	✓ ²⁴	—	✓ ²⁶	—	—	✓	—
	Anillos de extensión automáticos (serie PK 11A, 12 o 13; PN-11)	—	✓ ²⁴	—	✓ ¹⁸	—	—	✓	—

- El enfoque manual está disponible con todos los objetivos.
- Matricial.
- Central ponderado.
- Puntual.
- Ponderado en altas luces.
- No pueden utilizarse objetivos IX-NIKKOR.
- Reducción de la vibración (VR) compatible con objetivos VR.
- La medición puntual mide el punto de enfoque seleccionado (☐ 139).
- El control de descentramiento del PC-E NIKKOR 24 mm f/3.5D ED podría entrar en contacto con el cuerpo de la cámara al girar el objetivo. Para evitar que esto suceda, instale un control de descentramiento menor; póngase en contacto con un representante del servicio técnico autorizado de Nikon para obtener más información.
- No puede utilizarse con cambio o descentramiento.
- Los sistemas de control del flash y de la medición de exposición de la cámara no funcionan debidamente al cambiar y/o descentrar el objetivo, ni al utilizar un diafragma distinto al diafragma máximo.

- 12 Sólo modo disparo manual.
- 13 Puede utilizarse únicamente con objetivos AF-S y AF-I (□ 430). Para más información acerca de los puntos de enfoque disponibles para autofocus y telémetro electrónico, consulte la página 430.
- 14 Al enfocar a la distancia de enfoque mínima con objetivos AF 80–200 mm f/2.8, AF 35–70 mm f/2.8, AF 28–85 mm f/3.5–4.5 <Nuevo> o AF 28–85 mm f/3.5–4.5 con el zoom máximo, el indicador de enfoque podría visualizarse si la imagen en la pantalla mate del visor no está enfocada. Ajuste el enfoque manualmente hasta que la imagen del visor esté enfocada.
- 15 Con un diafragma máximo de f/5.6 o más rápido.
- 16 Algunos objetivos no pueden ser utilizados (consulte la página 431).
- 17 El rango de giro de la rosca para trípode del AI 80–200 mm f/2.8 ED está limitado por el cuerpo de la cámara. No podrá intercambiar filtros mientras se encuentre instalado en la cámara un AI 200–400 mm f/4 ED.
- 18 Si especifica el diafragma máximo utilizando **Datos objetivos sin CPU** (□ 235), el valor del diafragma será visualizado en el visor y en el panel de control.
- 19 Únicamente puede utilizarse si la distancia focal del objetivo y el diafragma máximo son especificados utilizando **Datos objetivos sin CPU** (□ 235). Utilice la medición puntual o ponderada central si no logra los resultados deseados.
- 20 Para una mayor precisión, especifique la distancia focal del objetivo y el diafragma máximo utilizando **Datos objetivos sin CPU** (□ 235).
- 21 Puede utilizarse en el modo manual **M** a velocidades de obturación más lentas que la velocidad de sincronización del flash en intervalos de un paso o más.
- 22 Exposición determinada al preajustar el diafragma del objetivo. En el modo **A**, preajuste el diafragma utilizando el anillo de diafragmas del objetivo antes de realizar el bloqueo AE y de cambiar de objetivo. En el modo **M**, preajuste el diafragma utilizando el anillo de diafragmas del objetivo y determine la exposición antes de cambiar de objetivo.
- 23 Compensación de exposición necesaria al utilizarse con AI 28–85 mm f/3.5–4.5, AI 35–105 mm f/3.5–4.5, AI 35–135 mm f/3.5–4.5 o AF-S 80–200 mm f/2.8D.
- 24 Con un diafragma efectivo máximo de f/5.6 o más rápido.
- 25 Requiere del anillo de extensión automático PK-12 o PK-13. PB-6D podría ser necesario dependiendo de la orientación de la cámara.
- 26 Utilice un diafragma preajustado. En el modo **A**, ajuste el diafragma utilizando el accesorio para enfoque antes de determinar la exposición y realizar la fotografía.
 - PF-4 Reprocopy Outfit requiere del soporte de cámara PA-4.
 - Podría aparecer ruido en forma de líneas durante autofocus a sensibilidades ISO altas con algunos objetivos. Utilice el enfoque manual o el bloqueo de enfoque.

Reconocimiento de objetivos con CPU y tipos G, E y D

Se recomienda el uso de objetivos con CPU (en concreto los tipos G, E y D), aunque debe de tener en cuenta que no podrán utilizarse objetivos IX-NIKKOR. Los objetivos con CPU se pueden identificar por la presencia de contactos de CPU, los objetivos de tipo G, E y D por una letra en el barril del objetivo. Los objetivos de tipo G y E no tienen anillo de diafragmas del objetivo.

Contactos de CPU

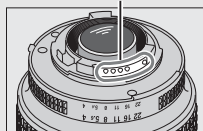

Objetivo con CPU

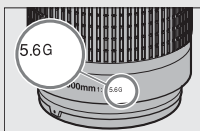

Objetivo de tipo G/E



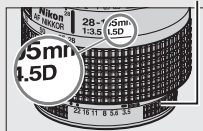

Anillo de diafragmas



Objetivo de tipo D

Teleconvertidores AF-S/AF-I

La siguiente tabla muestra los puntos de enfoque disponibles para el autofocus y el telémetro electrónico al instalar un teleconvertidor AF-S/AF-I. Tenga en cuenta que la cámara podría no ser capaz de enfocar sujetos oscuros o con poco contraste si el diafragma combinado es más lento que $f/5.6$. Autofoco no está disponible al usar teleconvertidores con el AF-S VR Micro-Nikkor 105 mm $f/2.8G$ IF-ED.

Accesorio	Diafragma máximo del objetivo	Puntos de enfoque
TC-14E, TC-14E II, TC-14E III	$f/4$ o más rápido	
	$f/5.6$	 1
TC-17E II	$f/2.8$ o más rápido	
	$f/4$	 1
	$f/5.6$	— 2
TC-20E, TC-20E II, TC-20E III	$f/2.8$ o más rápido	
	$f/4$	 3
	$f/5.6$	— 2
TC-800-1.25E ED	$f/5.6$	 1

- 1 AF de punto único se utiliza al seleccionar el seguimiento 3D o AF de zona automática para el modo de zona AF ( 123).
- 2 Autofoco no está disponible.
- 3 Los datos del enfoque para los puntos de enfoque que no sean el punto de enfoque central se obtienen desde los sensores de línea.

Número f del objetivo

El número f que aparece en los nombres del objetivo es el diafragma máximo del mismo.

Objetivos sin CPU compatibles

Los **Datos objetivos sin CPU** (☐ 235) pueden utilizarse para habilitar muchas de las funciones disponibles con objetivos con CPU, incluyendo la medición matricial en color; si no se suministra ningún dato, en vez de utilizar la medición matricial en color se utilizará la medición ponderada central, mientras que si no se proporciona el diafragma máximo, la pantalla del diafragma de la cámara mostrará el número de paradas desde el diafragma máximo y el valor del diafragma real deberá leerse en el anillo de diafragmas del objetivo.

Objetivos sin CPU y accesorios incompatibles

Con la D750 NO podrá utilizar:

- Teleconversor TC-16A AF
- Objetivos no AI
- Objetivos que requieran la unidad de enfoque AU-1 (400 mm f/4.5, 600 mm f/5.6, 800 mm f/8, 1.200 mm f/11)
- Ojo de pez (6 mm f/5.6, 7,5 mm f/5.6, 8 mm f/8, OP 10 mm f/5.6)
- 2,1 cm f/4
- Anillo de extensión K2
- 180–600 mm f/8 ED (números de serie 174041–174180)
- 360–1.200 mm f/11 ED (números de serie 174031–174127)
- 200–600 mm f/9.5 (números de serie 280001–300490)
- Objetivos AF para la F3AF (AF 80 mm f/2.8, AF 200 mm f/3.5 ED, Teleconversor AF TC-16)
- PC 28 mm f/4 (números de serie 180900 o anteriores)
- PC 35 mm f/2.8 (números de serie 851001–906200)
- PC 35 mm f/3.5 (tipo anterior)
- Reflex 1.000 mm f/6.3 (tipo anterior)
- Reflex 1.000 mm f/11 (números de serie 142361–143000)
- Reflex 2.000 mm f/11 (números de serie 200111–200310)

Reducción de ojos rojos

Los objetivos que obstruyen la vista del sujeto de la luz de reducción de ojos rojos podrían interferir con la reducción de ojos rojos.

🔪 Cálculo del ángulo de visión

La D750 puede utilizarse con objetivos Nikon para cámaras con el formato de 35 mm (135). Si **Recorte DX automático** está activado (☐ 111) y se instala un objetivo de formato de 35 mm, el ángulo de visión será el mismo que el de un fotograma de una de película 35 mm (35,9 × 24,0 mm); si instala un objetivo DX, el ángulo de visión se ajustará automáticamente a 23,5 × 15,7 mm (formato DX).

Para seleccionar un ángulo de visión distinto al del objetivo actual, desactive **Recorte DX automático** y seleccione entre **FX (36×24)**, **1,2× (30×20)** y **DX (24×16)**. Si instala un objetivo con formato de 35 mm, el ángulo de visión podría verse reducido en un ×1,5 al seleccionar **DX (24×16)** o en ×1,2 al seleccionar **1,2× (30×20)** para exponer un área más reducida.

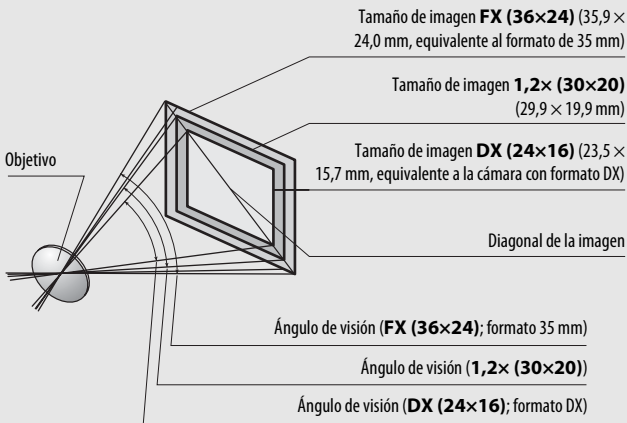

El ángulo de visión de **DX (24×16)** es aproximadamente 1,5 veces más pequeño que el ángulo de visión de formato de 35 mm, mientras que el ángulo de visión **1,2× (30×20)** es aproximadamente 1,2 veces menor. Para calcular la distancia focal de los objetivos en formato de 35 mm al seleccionar **DX (24×16)**, multiplique la distancia focal del objetivo por aproximadamente 1,5 o por aproximadamente 1,2 al seleccionar **1,2× (30×20)** (por ejemplo, la distancia focal efectiva de un objetivo de 50 mm en formato de 35 mm sería de 75 mm al seleccionar **DX (24×16)** o 60 mm al seleccionar **1,2× (30×20)**).

Flashes opcionales (flashes)

La cámara es compatible con el Sistema de Iluminación Creativa de Nikon (CLS) y se puede utilizar con los flashes compatibles con CLS. El flash incorporado no disparará si hay un flash opcional instalado.

El sistema de Iluminación Creativa (CLS) de Nikon



El Sistema de Iluminación Creativa (CLS) avanzado de Nikon permite mejorar la comunicación entre la cámara y los flashes compatibles, optimizando así la fotografía con flash.

■ ■ *Flashes CLS compatibles*

Podrá utilizar la cámara con los siguientes flashes CLS compatibles:

- **El SB-910, SB-900, SB-800, SB-700, SB-600, SB-500, SB-400, SB-300 y SB-R200:**

Flash	SB-910, SB-900 ¹	SB-800	SB-700 ¹	SB-600	SB-500 ²	SB-400 ³	SB-300 ³	SB-R200 ⁴
Característica								
Núm. de guía (ISO 100)⁵	34/111	38/125	28/92	30/98	24/78	21/69	18/59	10/33

- 1 Si instala un filtro de color en el SB-910, SB-900 o SB-700 al seleccionar **AUTO** o  (flash) para el balance de blancos, la cámara detectará automáticamente el filtro y ajustará el balance de blancos adecuadamente.
- 2 Los usuarios de la luz LED pueden ajustar el balance de blancos de la cámara a **AUTO** o  para lograr resultados óptimos.
- 3 El control de flash inalámbrico no está disponible.
- 4 Controlado remotamente con el flash incorporado en el modo controlador o mediante el uso de un flash opcional SB-910, SB-900, SB-800, SB-700 o SB-500, o con un controlador de flash remoto inalámbrico SU-800.
- 5 m/pies, 20 °C (68 °F), SB-910, SB-900, SB-800, SB-700 y SB-600 en una posición del cabezal del zoom de 35 mm; SB-910, SB-900 y SB-700 con iluminación estándar.

- **Controlador de flash remoto inalámbrico SU-800:** Al instalarse en una cámara compatible con CLS, el SU-800 puede utilizarse como controlador para los flashes remotos SB-910, SB-900, SB-800, SB-700, SB-600, SB-500 o SB-R200 en hasta un máximo de tres grupos. El SU-800 no viene equipado con un flash.

Número de guía

Para calcular el alcance del flash a máxima potencia, divida el número de guía por el diafragma. Si, por ejemplo, el flash tiene un número de guía de 34 m o 111 pies (ISO 100, 20 °C/68 °F); su alcance con un diafragma de f/5.6 es $34 \div 5,6$ o aproximadamente 6,1 metros (o en pies, $111 \div 5,6 =$ aproximadamente 19 pies 10 pulg.). Para cada doble incremento en la sensibilidad ISO, multiplique el número de guía por la raíz cuadrada de 2 (aproximadamente 1,4).

El adaptador de terminal de sincronización AS-15

Al instalar el adaptador de terminal de sincronización AS-15 (disponible por separado) en la zapata de accesorios de la cámara, se pueden conectar accesorios de flash mediante un terminal de sincronización.

Con los flashes CLS compatibles se encuentran disponibles las siguientes funciones:

			SB-910, SB-900, SB-800	SB-700	SB-600	SB-500	SU-800	SB-R200	SB-400	SB-300	
Flash único	i-TTL	Flash de relleno equilibrado i-TTL para SLR digital ¹	✓	✓	✓	✓	—	—	✓	✓	
		Flash i-TTL estándar para SLR digital	✓ ²	✓	✓ ²	✓	—	—	✓	✓	
	AA	Diafragma automático	✓ ³	—	—	—	—	—	—	—	
	A	Automático sin TTL	✓ ³	—	—	—	—	—	—	—	
	GN	Manual con prioridad a la distancia	✓	✓	—	—	—	—	—	—	
	M	Manual	✓	✓	✓	✓ ⁴	—	—	✓ ⁴	✓ ⁴	
	RPT	Flash de repetición	✓	—	—	—	—	—	—	—	
Iluminación inalámbrica avanzada	Maestro	Control remoto del flash	✓	✓	—	✓ ⁴	✓	—	—	—	
		i-TTL i-TTL	✓	✓	—	✓ ⁴	—	—	—	—	
		[A:B] Control de flash inalámbrico rápido	—	✓	—	—	✓ ⁵	—	—	—	
		AA	Diafragma automático	✓ ⁶	—	—	—	—	—	—	—
		A	Automático sin TTL	✓	—	—	—	—	—	—	—
		M	Manual	✓	✓	—	✓ ⁴	—	—	—	—
		RPT	Flash de repetición	✓	—	—	—	—	—	—	—
	Remoto	i-TTL	i-TTL	✓	✓	✓	✓	—	✓	—	—
		[A:B]	Control de flash inalámbrico rápido	✓	✓	✓	✓	—	✓	—	—
		AA	Diafragma automático	✓ ⁶	—	—	—	—	—	—	—
		A	Automático sin TTL	✓	—	—	—	—	—	—	—
		M	Manual	✓	✓	✓	✓	—	✓	—	—
		RPT	Flash de repetición	✓	✓	✓	✓	—	—	—	—

	SB-910, SB-900, SB-800	SB-700	SB-600	SB-500	SU-800	SB-R200	SB-400	SB-300
Comunicación de la información del color (flash)	✓	✓	✓	✓	—	—	✓	✓
Comunicación de la información del color (luz LED)	—	—	—	✓	—	—	—	—
Sincronización de alta velocidad auto FP ⁷	✓	✓	✓	✓	✓	✓	—	—
Bloqueo FV ⁸	✓	✓	✓	✓	✓	✓	✓	✓
Luz de ayuda de AF para AF multizona	✓	✓	✓	—	✓ ⁹	—	—	—
Reducción de ojos rojos	✓	✓	✓	✓	—	—	✓	—
Luz de modelado de la cámara	✓	✓	✓	✓	✓	✓	—	—
Selección del modo de flash de la cámara	—	—	—	✓	—	—	✓	✓
Actualización del firmware del flash de la cámara	✓ ¹⁰	✓	—	✓	—	—	—	✓

- 1 No disponible con la medición puntual.
- 2 Puede seleccionarse igualmente con el flash.
- 3 Selección de modo AA/A realizada en el flash utilizando las configuraciones personalizadas. A menos que se hayan suministrado datos de objetivo usando la opción **Datos objetivos sin CPU** en el menú de configuración, se seleccionará "A" al usar objetivos sin CPU.
- 4 Se puede seleccionar únicamente con la cámara.
- 5 Disponible únicamente durante la fotografía de primeros planos.
- 6 A menos que se hayan proporcionado datos de objetivo mediante la opción **Datos objetivos sin CPU** en el menú de configuración, automático sin TTL (A) será utilizado con los objetivos sin CPU, sin importar el modo seleccionado con el flash.
- 7 Disponible únicamente en los modos de control de flash i-TTL, AA, A, GN y M.
- 8 Disponible únicamente en los modos de control de flash i-TTL, AA y A.
- 9 Disponible únicamente en el modo controlador.
- 10 Las actualizaciones del firmware para el SB-910 y el SB-900 pueden ser realizadas desde la cámara.

■ ■ Otros flashes

Podrán utilizarse los siguientes flashes en los modos automático sin TTL y manual.

Modo de flash		Flash	SB-80DX, SB-28DX, SB-28, SB-26, SB-25, SB-24	SB-50DX ¹	SB-30, SB-27 ² , SB-22S, SB-22, SB-20, SB-16B, SB-15	SB-23, SB-29 ³ , SB-21B ³ , SB-29S ³
A	Automático sin TTL		✓	—	✓	—
M	Manual		✓	✓	✓	✓
	Flash de repetición		✓	—	—	—
REAR	Sincronización a la cortinilla trasera⁴		✓	✓	✓	✓

1 Seleccione el modo **P**, **S**, **A** o **M**, baje el flash incorporado y utilice únicamente el flash opcional.



2 El modo de flash se ajusta automáticamente en TTL y se desactiva el obturador. Ajuste el flash en **A** (flash automático sin TTL).

3 El autofocus está disponible únicamente con los objetivos AF-S VR Micro-Nikkor 105 mm f/2.8G IF-ED y AF-S Micro NIKKOR 60 mm f/2.8G ED.

4 Disponible al usar la cámara para seleccionar un modo de flash.

✓ Notas acerca de los flashes opcionales

Para más instrucciones, consulte el manual del flash. Si el flash es compatible con CLS, consulte la sección de cámaras SLR digitales compatibles con CLS. La D750 no está incluida en la categoría de “SLR digitales” en los manuales de SB-80DX, SB-28DX ni SB-50DX.

Si instala un flash opcional en modos de disparo distintos a , , y , el flash se disparará en cada toma, incluso en los modos en los que no se puede usar el flash incorporado.

El control de flash i-TTL puede utilizarse a sensibilidades ISO entre 100 y 12800. Con valores inferiores a 100 o superiores a 12800, podrían no lograrse los resultados deseados en algunos rangos o configuraciones de diafragma. Si el indicador de flash listo parpadea durante aproximadamente tres segundos tras realizar una fotografía en el modo i-TTL o en el modo automático sin TTL, el flash se ha disparado a la máxima potencia y la fotografía podría estar subexpuesta (únicamente flashes compatibles con CLS; para más información sobre los indicadores de exposición y carga del flash de otras unidades, consulte el manual suministrado con el flash).

Cuando se utilice un cable de sincronización de la serie SC 17, 28 o 29 para hacer fotografías con flash que no está en la cámara, puede que no se obtenga la exposición correcta en el modo i-TTL. Se recomienda la selección del control de flash estándar i-TTL. Tome una fotografía de prueba y vea los resultados en la pantalla.

En i-TTL, utilice el panel del flash o el adaptador de rebote suministrado con el flash. No utilice otros paneles, como por ejemplo paneles de difusión, ya que pueden producir una exposición incorrecta.

El SB-910, SB-900, SB-800, SB-700, SB-600, SB-500 y SB-400 proporcionan reducción de ojos rojos, mientras que el SB-910, SB-900, SB-800, SB-700, SB-600 y SU-800 proporcionan luz de ayuda de AF con las siguientes restricciones:

- **SB-910 y SB-900:** La luz de ayuda de AF está disponible con objetivos AF de 17–135 mm, sin embargo, autofocus está disponible únicamente con los puntos de enfoque indicados a la derecha.
- **SB-800, SB-600 y SU-800:** La luz de ayuda de AF está disponible con objetivos AF de 24–105 mm, sin embargo, autofocus está disponible únicamente con los puntos de enfoque indicados a la derecha.
- **SB-700:** La luz de ayuda de AF está disponible con objetivos AF de 24–135 mm, sin embargo, autofocus está disponible únicamente con los puntos de enfoque indicados a la derecha.

17–19 mm	
20–105 mm	
106–135 mm	
24–34 mm	
35–49 mm	
50–105 mm	
24–27 mm	
28–135 mm	

En función del objetivo utilizado y de la escena grabada, el indicador de enfoque (●) podría aparecer visualizado incluso si el sujeto no está enfocado, o la cámara podría ser incapaz de enfocar y el obturador se deshabilitará.













En el modo P, el diafragma máximo (número f mínimo) está limitado a la sensibilidad ISO, tal y como se indica a continuación:

Diafragma máximo a una ISO equivalente a:							
100	200	400	800	1600	3200	6400	12800
4	5	5.6	7.1	8	10	11	13

Si el diafragma máximo del objetivo es inferior al proporcionado anteriormente, el valor máximo del diafragma será el diafragma máximo del objetivo.

Modo de control de flash

La pantalla de información muestra el modo de control del flash para los flashes opcionales instalados en la zapata de accesorios de la cámara de la siguiente manera:

	Sincronización del flash	Auto FP (□ 345)
i-TTL		
Diafragma automático (AA)		
Flash automático sin TTL (A)		
Manual con prioridad a la distancia (GN)		
Manual		
Flash de repetición		—
Iluminación inalámbrica avanzada		

Utilice únicamente accesorios de flash Nikon

Utilice solamente flashes Nikon. Las corrientes negativas o superiores a 250 V aplicadas a la zapata de accesorios podrían no solamente prevenir el funcionamiento normal, sino también dañar el circuito de sincronización de la cámara o del flash. Antes de utilizar un flash Nikon no indicado en esta sección, póngase en contacto con un representante del servicio técnico autorizado de Nikon para más información.

Otros accesorios

En el momento de redactar esta guía, los siguientes accesorios estaban disponibles para la D750.

Fuentes de alimentación

- **Batería recargable de ion de litio EN-EL15** (□ 25, 26): Se encuentran disponibles baterías EN-EL15 adicionales en distribuidores locales y representantes del servicio técnico autorizado de Nikon. También se pueden utilizar baterías EN-EL15b y EN-EL15a.
- **Cargador de la batería MH-25a** (□ 25): El MH-25a se puede utilizar para recargar las baterías EN-EL15b/EN-EL15a/EN-EL15. También pueden usarse los cargadores de la batería MH-25.
- **Pack de baterías múltiple MB-D16**: El MB-D16 está equipado con un disparador, botón de bloqueo $\frac{AE}{AF}$ AE/AF, multiselector y diales de control principal y secundario para mejorar el uso al tomar fotografías en orientación de retrato (vertical). Al instalar el MB-D16, retire la tapa del contacto para el MB-D16 de la cámara.
- **Conector a la red eléctrica EP-5B, adaptador de CA EH-5b**: Estos accesorios se pueden usar para alimentar la cámara por períodos prolongados (también se pueden usar los adaptadores de CA EH-5a y EH-5). El EP-5B será necesario para conectar la cámara al EH-5b; consulte la página 445 para más detalles. Tenga en cuenta que al utilizar la cámara con un MB-D16, el EP-5B debe ser introducido en el MB-D16, no en la cámara. No intente utilizar la cámara con conectores a la red eléctrica introducidos en la cámara y en el MB-D16.

Filtros	<ul style="list-style-type: none"> • Los filtros usados para obtener fotografías con efectos especiales pueden interferir con el autofocus o con el telémetro electrónico. • La D750 no se puede utilizar con filtros polarizadores lineales. Use en su lugar filtros polarizadores circulares C-PL o C-PL II. • Utilice filtros NC para proteger el objetivo. • Para prevenir el efecto fantasma, no se recomienda el uso de un filtro si el sujeto está encuadrado contra una luz intensa o si existe una fuente de luz brillante en el encuadre. • Se recomienda la medición ponderada central cuando se utilicen filtros con factores de exposición (factores de filtro) superiores a $\times 1$ (Y44, Y48, Y52, O56, R60, X0, X1, C-PL, ND2S, ND4, ND4S, ND8, ND8S, ND400, A2, A12, B2, B8, B12). Consulte el manual del filtro para más detalles.
Adaptadores de LAN (☐ 269)	<ul style="list-style-type: none"> • Unidad de comunicación UT-1: Utilice un cable USB para conectar la UT-1 a la cámara, y un cable Ethernet para conectar la UT-1 a una red Ethernet. Una vez conectado, podrá cargar fotos y vídeos a un ordenador o servidor FTP, controlar la cámara remotamente usando el software opcional Camera Control Pro 2, o buscar imágenes o controlar la cámara remotamente desde un iPhone o navegador web de un ordenador. • Transmisor inalámbrico WT-5: Conecte el WT-5 a la UT-1 para tener acceso a redes inalámbricas. <p>Nota: El uso de adaptadores de LAN requiere una red Ethernet o inalámbrica y conocimientos básicos de red. Asegúrese de actualizar cualquier software relacionado a la versión más reciente.</p>
Cables HDMI (☐ 277)	<p>Cable HDMI HC-E1: Un cable HDMI con conector de tipo C para la conexión a la cámara y un conector tipo A para la conexión a dispositivos HDMI.</p>
Tapas de la zapata de accesorios	<p>Tapa de la zapata de accesorios BS-1: Una tapa que protege la zapata de accesorios. La zapata de accesorios se utiliza para los flashes opcionales.</p>
Tapa del cuerpo	<p>Tapa del cuerpo BF-1B/Tapa del cuerpo BF-1A: La tapa del cuerpo impide la entrada de polvo en el espejo, la pantalla del visor y en el filtro de paso bajo cuando no esté montado un objetivo.</p>

Accesorios del ocular del visor

- **Lentes de corrección del ocular DK-20C:** Los objetivos se encuentran disponibles con dioptrías de -5 , -4 , -3 , -2 , 0 , $+0,5$, $+1$, $+2$ y $+3 \text{ m}^{-1}$ cuando el control de ajuste dióptrico de la cámara se encuentre en la posición neutral (-1 m^{-1}). Utilice lentes de corrección del ocular si no puede obtener el enfoque deseado con el control de ajuste dióptrico integrado (-3 a $+1 \text{ m}^{-1}$). Compruebe las lentes de corrección del ocular antes de adquirirlas para asegurarse de que se logran los enfoques deseados. La tapa del ocular no puede utilizarse con lentes de corrección del ocular.
- **Lupa del ocular DK-21M:** La DK-21M aumenta la vista a través del visor en aproximadamente $\times 1,17$ ($50 \text{ mm f}/1.4$ objetivo en el infinito; $-1,0 \text{ m}^{-1}$) para una mayor precisión de encuadre.
- **Lupa DG-2:** La DG-2 aumenta la escena visualizada en el centro del visor para obtener una mayor precisión durante el enfoque. Adaptador del ocular necesario (disponible por separado).
- **Adaptador del ocular DK-22:** El DK-22 se utiliza al instalar una lupa DG-2.
- **Accesorio para visión en ángulo recto DR-6:** El DR-6 se coloca en el ocular del visor en ángulo recto, permitiendo que la imagen del visor sea visualizada en ángulos rectos con respecto al objetivo (por ejemplo, desde arriba al estar la cámara en posición horizontal).

Accesorios para el terminal de accesorios

La D750 está equipada con un terminal de accesorios para los controladores remotos inalámbricos **WR-1** y **WR-R10** (☐ 197, 444), cables de control remoto **MC-DC2** (☐ 95), y unidades GPS **GP-1** y **GP-1A** (☐ 239), los cuales se

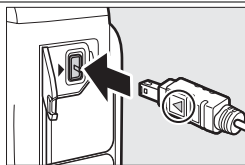

conectan con la marca ◀ del conector alineada con ▶ al lado del terminal de accesorios (cierre la tapa del conector de la cámara cuando el terminal no esté en uso).

Micrófonos

Micrófono estéreo ME-1 (☐ 73)

Software

Camera Control Pro 2: Controla la cámara remotamente desde un ordenador para grabar vídeos y fotografías y guarda las fotografías directamente en el disco duro del ordenador. Si utiliza Camera Control Pro 2 para capturar fotografías directamente en el ordenador, un indicador de conexión del ordenador (P) será visualizado en el panel de control.

Nota: Utilice las últimas versiones del software de Nikon; consulte los sitios web de la página xxiii para obtener la información más actualizada de los sistemas operativos compatibles. Bajo los ajustes predeterminados, Nikon Message Center 2 comprobará periódicamente las actualizaciones del software y firmware de Nikon mientras inicia la sesión en una cuenta del ordenador y si el ordenador está conectado a Internet. Se visualizará automáticamente un mensaje al encontrarse una actualización.

Controles remotos/ controlador remoto inalámbrico (193)

- **Control remoto inalámbrico ML-L3:** El ML-L3 utiliza una batería de 3 V CR2025.

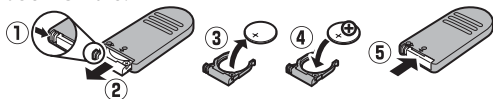

Al pulsar el pestillo del compartimento de la batería hacia la derecha (1), inserte una uña en el espacio y abra el compartimento de la batería (2). Asegúrese de que la batería esté insertada en la orientación correcta (4).

- **Controlador remoto inalámbrico WR-R10/WR-T10:** Al instalar un controlador remoto inalámbrico WR-R10, la cámara podrá ser controlada inalámbricamente utilizando un controlador remoto inalámbrico WR-T10.
- **Controlador remoto inalámbrico WR-1:** El WR-1 puede funcionar como transmisor o receptor y se utiliza en combinación con cualquier otro WR-1 o con un controlador remoto inalámbrico WR-R10 o WR-T10. Por ejemplo, puede conectarse un WR-1 en el terminal de accesorios y usarse como receptor, permitiendo cambiar los ajustes de la cámara o abrir el obturador remotamente mediante otro WR-1 que actúe como transmisor.

La disponibilidad puede variar dependiendo del país o región. Consulte nuestro sitio web o los folletos para obtener la información más actualizada.

Instalación de un conector a la red eléctrica y un adaptador de CA

Apague la cámara antes de colocar un conector a la red eléctrica y el adaptador de CA opcionales.

- 1** Prepare la cámara.
Abra las tapas del compartimiento de la batería (1) y del conector a la red eléctrica (2).

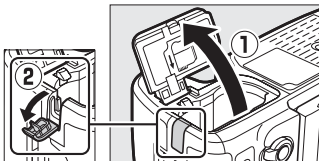

- 2** Introduzca el conector a la red eléctrica EP-5B.

Asegúrese de insertar el conector en la orientación indicada, utilizando el conector para mantener el bloqueo naranja de la batería pulsado hacia un lado. El pestillo bloquea al conector en su lugar cuando el conector está completamente insertado.

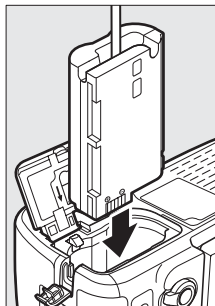

- 3** Cierre la tapa del compartimiento de la batería.

Coloque el cable del conector a la red eléctrica de tal modo que pase a través de la ranura del conector a la red eléctrica y cierre la tapa del compartimiento de la batería.

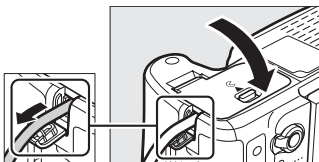

4 Conecte el adaptador de CA EH-5b.

Conecte el cable de corriente del adaptador de CA en el enchufe de CA del adaptador de CA (3) y el cable de corriente en el enchufe de CC (4). Un icono  aparece en la pantalla cuando la cámara se alimenta mediante el adaptador de CA y del conector a la red eléctrica.

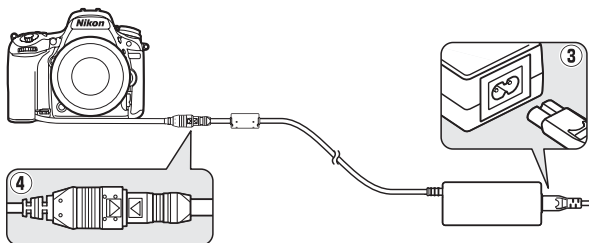

Cuidados de la cámara

Almacenamiento

Cuando no vaya a utilizar la cámara durante un período prolongado de tiempo, retire la batería y guárdela en un lugar fresco y seco, con la tapa de terminales instalada. Para evitar la aparición de moho, guarde la cámara en un lugar seco y bien ventilado. No guarde la cámara con bolas antipolillas de naftalina o de alcanfor o en lugares en los que:

- exista poca ventilación o esté expuesta a una humedad superior al 60 %
- esté cerca de equipos que produzcan campos magnéticos potentes, como, por ejemplo, televisores o radios
- esté expuesta a temperaturas superiores a 50 °C (122 °F) o inferiores a -10 °C (14 °F)

Limpieza

Cuerpo de la cámara	Utilice una perilla para eliminar el polvo y la pelusilla y luego limpie el cuerpo cuidadosamente con un paño suave y seco. Después de utilizar la cámara en la playa o junto al mar, elimine los restos de sal y arena con un paño ligeramente humedecido con agua destilada y séquela exhaustivamente. Importante: <i>Si entra polvo o cualquier materia extraña dentro de la cámara, se podrían producir daños no cubiertos por la garantía.</i>
Objetivo, espejo y visor	Estos elementos de cristal se dañan con facilidad. Elimine el polvo y la pelusilla con una perilla. Si utiliza una perilla en aerosol, mantenga el bote en vertical para evitar que se salga el líquido. Para limpiar las huellas digitales o cualquier otra mancha, humedezca ligeramente un trapo suave con una pequeña cantidad de limpiador de objetivos y límpielo con cuidado.
Pantalla	Elimine el polvo y la pelusilla con una perilla. Para eliminar las huellas de los dedos y cualquier otra mancha, limpie ligeramente la superficie con un trapo o gamuza de cuero suaves. No ejerza presión, pues podría dañarla o hacer que funcione mal.

No utilice alcohol, disolvente ni ningún otro producto químico volátil.

El filtro de paso bajo

El sensor de imagen que actúa como el elemento de imagen de la cámara está equipado con un filtro de paso bajo para evitar el efecto muaré. Si sospecha que la suciedad o el polvo del filtro aparecen en las fotografías, podrá limpiar el filtro utilizando la opción **Limpiar sensor de imagen** en el menú de configuración. Podrá limpiar el filtro en cualquier momento utilizando la opción **Limpiar ahora**, o la limpieza podrá realizarse automáticamente al encender y apagar la cámara.

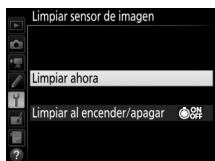
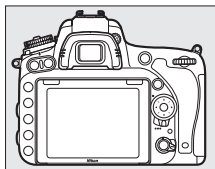

■ ■ *“Limpiar ahora”*

Sujete la cámara con la base hacia abajo, seleccione **Limpiar sensor de imagen** en el menú de configuración, a continuación marque **Limpiar ahora** y pulse **OK**. La cámara comprobará el sensor de imagen y, a continuación, comenzará la limpieza. No se podrá realizar ninguna otra operación durante la limpieza. No extraiga ni desconecte la fuente de alimentación hasta completar la limpieza y hasta que aparezca visualizado el menú de configuración.



■ “Limpiar al encender/apagar”

Seleccione entre las siguientes opciones:

Opción	Descripción
 Limpiar al encender	El sensor de imagen se limpia automáticamente cada vez que enciende la cámara.
 Limpiar al apagar	El sensor de imagen se limpia automáticamente durante la desconexión cada vez que apaga la cámara.
 Limpiar al encender y apagar	El sensor de imagen se limpia automáticamente al encender y apagar.
Limpeza desactivada	Limpeza automática del sensor de imagen desactivada.

1 Seleccione **Limpiar al encender/apagar**.

Visualice el menú **Limpiar sensor de imagen** tal y como se ha descrito en la página 448. Marque **Limpiar al encender/apagar** y pulse .

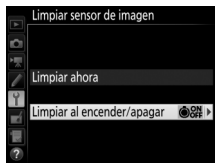

2 Seleccione una opción.

Marque una opción y pulse .

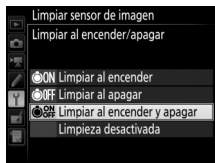

✓ Limpieza del sensor de imagen

Usar los controles de la cámara durante el inicio interrumpe la limpieza del sensor de imagen. La limpieza del sensor de imagen podría no llevarse a cabo al inicio si el flash se está cargando.

La limpieza se lleva a cabo haciendo vibrar el filtro de paso bajo. Si no puede eliminar todo el polvo usando las opciones del menú **Limpiar sensor de imagen**, limpie el sensor de imagen manualmente (☐ 451) o solicite asistencia a un representante del servicio técnico autorizado de Nikon.

Si se realizan seguidamente varias limpiezas del sensor de imagen, la limpieza del sensor de imagen podría deshabilitarse temporalmente para proteger los circuitos internos de la cámara. La limpieza se puede realizar nuevamente después de una breve pausa.

■ Limpieza manual

Si no consigue retirar la materia extraña del filtro de paso bajo mediante la opción **Limpiar sensor de imagen** del menú de configuración (☰ 448), el filtro se puede limpiar manualmente tal como se describe a continuación. Sin embargo, tenga en cuenta que el filtro es extremadamente delicado y se puede dañar con facilidad. Nikon recomienda que la limpieza del filtro sea realizada únicamente por el personal del servicio técnico autorizado de Nikon.

1 Cargue la batería o conecte un adaptador de CA.

Durante la inspección o limpieza del filtro de paso bajo necesitará una fuente de alimentación fiable. Apague la cámara e introduzca una batería completamente cargada o conecte un adaptador de CA y un conector a la red eléctrica opcionales. La opción **Bloq. espejo arriba (limpieza)** únicamente está disponible en el menú de configuración con niveles de carga de batería superiores a .

2 Extraiga el objetivo.

Apague la cámara y extraiga el objetivo.

3 Seleccione **Bloq. espejo arriba (limpieza)**.

Marque **Bloq. espejo arriba (limpieza)** en el menú de configuración y pulse .

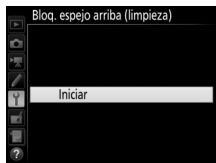

4 Pulse .

El mensaje mostrado a la derecha será visualizado en la pantalla y una fila de guiones aparecerá en el panel de control y en el visor. Para restaurar el funcionamiento normal sin inspeccionar el filtro de paso bajo, apague la cámara.

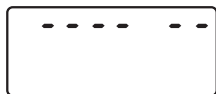
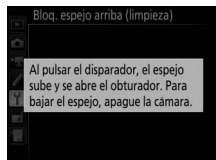

5 Suba el espejo.

Pulse el disparador hasta el fondo. El espejo se elevará y la cortinilla del obturador se abrirá, mostrando el filtro de paso bajo. La pantalla del visor se apagará y una fila de guiones parpadeará en el panel de control.

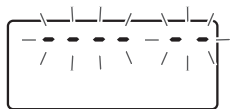

6 Examine el filtro de paso bajo.

Mientras sujeta la cámara de manera que la luz incida en el filtro de paso bajo, examine el filtro en busca de polvo o pelusilla. Si no encuentra ninguna materia extraña, proceda con el paso 8.

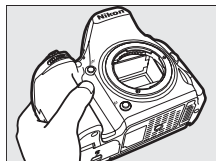

7 Limpie el filtro.

Elimine el polvo y la pelusilla del filtro con una perilla. No utilice una perilla con cepillo, ya que las cerdas podrían dañar el filtro. La suciedad que no se pueda limpiar con una perilla únicamente la podrá eliminar el

personal del servicio técnico autorizado de Nikon. Bajo ninguna circunstancia debe tocar o limpiar el filtro.

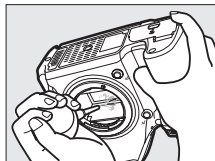

8 Apague la cámara.

El espejo bajará y se cerrará la cortinilla del obturador. Vuelva a colocar el objetivo o la tapa del cuerpo.

Utilice una fuente de alimentación fiable

La cortinilla del obturador es delicada y se daña con facilidad. Si la cámara se apaga estando el espejo elevado, la cortinilla se cerrará automáticamente. Observe las siguientes precauciones para evitar daños en la cortinilla:

- No apague la cámara ni retire o desconecte la fuente de alimentación mientras el espejo esté subido.
- Si la batería se agota estando el espejo elevado, se oirá un pitido y la luz del disparador automático parpadeará para advertir de que la cortinilla del obturador se cerrará y de que el espejo se bajará en aproximadamente dos minutos. Suspnda la limpieza o inspección inmediatamente.

✔ Materia extraña en el filtro de paso bajo

La materia extraña que penetre en la cámara al extraer o intercambiar objetivos o tapas del cuerpo (o en muy raras circunstancias lubricante o pequeñas partículas de la propia cámara) podría adherirse al filtro de paso bajo, pudiendo aparecer en las fotografías tomadas bajo ciertas condiciones. Para proteger la cámara cuando no hay un objetivo instalado, asegúrese de colocar la tapa del cuerpo suministrada con la cámara, teniendo cuidado de quitar primero el polvo y la materia extraña que puedan estar adheridos a la montura de la cámara, la montura del objetivo y la tapa del cuerpo. Evite instalar la tapa del cuerpo o intercambiar los objetivos en entornos polvorientos.

Si la materia extraña alcanza el filtro de paso bajo, use la opción de limpieza del filtro de paso bajo tal y como se describe en la página 448. Si el problema persiste, limpie el filtro manualmente (☐ 451) o solicite a un miembro del servicio técnico autorizado de Nikon que lo limpie. Las fotografías afectadas por la presencia de materia extraña en el filtro pueden retocarse utilizando las opciones de limpieza de imagen disponibles en algunas aplicaciones de imagen.

✔ Mantenimiento de la cámara y accesorios

La cámara es un dispositivo de precisión que requiere un mantenimiento regular. Nikon recomienda que el vendedor original o un representante del servicio técnico autorizado de Nikon inspeccionen la cámara una vez cada 1 o 2 años y que se haga una revisión general de la misma cada 3 a 5 años (servicios sujetos a cargo). Se recomienda realizar inspecciones y revisiones generales frecuentes si la cámara tiene un uso profesional. Se recomienda incluir también cualquier accesorio que se utilice frecuentemente con la cámara, como por ejemplo los objetivos o flashes opcionales, cuando se inspeccione o revise la cámara.

Cuidados de la cámara y de la batería: Precauciones

No dejar caer: El producto podría no funcionar correctamente si se somete a golpes o vibraciones fuertes.

Mantener seco: Este producto no es resistente al agua y podría estropearse si se sumerge en agua o se expone a altos niveles de humedad. El óxido del mecanismo interno puede producir daños irreparables.

Evite los cambios repentinos de temperatura: Los cambios bruscos de temperatura que se producen, por ejemplo, al entrar o salir de un edificio con calefacción en un día frío pueden producir condensación dentro del aparato. Para evitar la condensación, coloque el dispositivo en un estuche de transporte o una bolsa de plástico antes de exponerlo a cambios bruscos de temperatura.

Mantenga el producto alejado de campos magnéticos potentes: No utilice ni guarde este dispositivo cerca de aparatos que generen radiaciones electromagnéticas o campos magnéticos muy potentes. Las cargas estáticas o los campos magnéticos fuertes emitidos por aparatos como los transmisores de radio pueden provocar interferencias en la pantalla, dañar los datos guardados en la tarjeta de memoria o afectar a los circuitos internos de la cámara.

No dejar el objetivo apuntando hacia el sol: No deje que el objetivo apunte hacia el sol o hacia otra fuente de luz intensa durante mucho tiempo. La luz intensa podría deteriorar el sensor de imagen u originar un efecto de difuminado blanco en las fotografías.

Apagar el producto antes de extraer o desconectar la fuente de alimentación: No desenchufe el producto ni retire la batería mientras el producto esté activado o si las imágenes están siendo grabadas o borradas. Si apaga la cámara de esta manera, pueden perderse datos o estropearse los circuitos internos o la memoria. Para evitar la interrupción accidental del suministro de energía, no transporte la cámara de un sitio a otro con el adaptador de CA conectado.

Limpieza: Al limpiar el cuerpo de la cámara, utilice una perilla para eliminar cuidadosamente el polvo y la pelusilla, y luego limpie el cuerpo cuidadosamente con un paño suave y seco. Después de utilizar la cámara en la playa o junto al mar, elimine los restos de sal y arena con un paño ligeramente humedecido en agua dulce y séquela minuciosamente. En raras situaciones, la electricidad estática podría causar que las pantallas LCD se iluminen o se oscurezcan. Ello no es síntoma de un mal funcionamiento, y la pantalla pronto volverá a su estado normal.

El objetivo y el espejo se dañan con facilidad. El polvo y la pelusilla se deben retirar suavemente con una perilla. Si utiliza una perilla en aerosol, mantenga el bote en vertical para evitar que salga el líquido. Retire las huellas dactilares y otras manchas del objetivo, aplique una pequeña cantidad de limpiador de objetivos a un paño suave y limpie el objetivo cuidadosamente.

Consulte “El filtro de paso bajo” (☞ 448, 451) para más información sobre la limpieza del filtro de paso bajo.

Contactos del objetivo: Mantenga limpios los contactos del objetivo.

No toque la cortinilla del obturador: La cortinilla del obturador es extremadamente fina y se daña con facilidad. Bajo ninguna circunstancia se debe ejercer presión sobre la cortinilla, hurgarla con herramientas de limpieza o someterla a las fuertes corrientes de aire de una perilla. Esto podría rayar, deformar o desgarrar la cortinilla.

Almacenamiento: Para evitar la aparición de moho o mildiu, guarde la cámara en un lugar seco y bien ventilado. Si usa un adaptador de CA, desconecte el adaptador para evitar incendios. Si no va a usar el producto durante un largo período de tiempo, saque la batería para evitar fugas y guarde la cámara en una bolsa de plástico con un desecante. Sin embargo, no guarde el estuche de la cámara en una bolsa de plástico ya que podría deteriorar el material. Recuerde que el desecante va perdiendo su capacidad de absorber humedad y se debe cambiar con regularidad.

Para evitar la aparición de moho, saque la cámara del lugar donde la tenga guardada al menos una vez al mes. Encienda la cámara y dispare unas cuantas veces antes de guardarla de nuevo.

Guarde la batería en un lugar fresco y seco. Coloque la tapa de terminales antes de guardar la batería.

Notas sobre la pantalla: La pantalla se ha fabricado con alta precisión; al menos 99,99 % de los píxeles están activados, con no más de un 0,01 % desaparecidos o defectuosos. Por lo tanto, aunque estas pantallas puedan contener píxeles que permanezcan siempre encendidos (blancos, rojos, azules o verdes) o siempre apagados (negros), no es un error de funcionamiento y no tendrá efecto alguno en las imágenes grabadas con el dispositivo.

Si hay mucha luz, puede resultar difícil ver las imágenes en la pantalla.

No presione la pantalla, ya que podría dañarla o hacer que funcione mal. Se puede retirar el polvo o la pelusilla de la pantalla con una perilla. Podrá retirar las manchas limpiando suavemente con un paño o gamuza de cuero suaves. Si la pantalla se rompe, tenga cuidado de no hacerse daño con los cristales rotos y evite que el cristal líquido de la pantalla entre en contacto con la piel o se introduzca en los ojos o en la boca.

La batería y el cargador: La manipulación incorrecta de las baterías podría dar lugar a fugas o a la explosión de las mismas. *Lea y respete las advertencias y precauciones de las páginas xiii–xvi de este manual.* Tome las precauciones siguientes cuando vaya a manipular la batería:





























- Utilice solamente baterías aprobadas para este equipo.
- No exponga la batería al fuego ni a calor excesivo.
- Mantenga limpios los terminales de la batería.
- Antes de sustituir la batería, apague el producto.
- Extraiga la batería de la cámara o del cargador cuando no esté en uso y vuelva a colocar la tapa de terminales. Estos dispositivos usan una cantidad mínima de la carga incluso cuando están apagados y podrían descargar la batería hasta tal punto que ya no funcione. Si no va a utilizar la batería durante largos períodos de tiempo, introdúzcala en la cámara y agótela antes de extraerla de la cámara para su almacenamiento. Debe almacenar la batería en un lugar fresco con una temperatura ambiente de 15 °C a 25 °C (59 °F a 77 °F; evite emplazamientos calientes o extremadamente fríos). Repita este proceso al menos una vez cada seis meses.
- Encender o apagar la cámara repetidamente si la batería está completamente descargada acortará la duración de la batería. Deberán cargarse las baterías que hayan sido completamente descargadas antes del uso.

- La temperatura interna de la batería podría elevarse mientras esté en uso. Si intenta cargar la batería cuando la temperatura interna es elevada, afectará negativamente al desempeño de la misma, y por lo tanto podría no cargar o cargar parcialmente. Espere a que la batería se enfríe antes de cargarla.
- Cargue la batería en interiores a una temperatura ambiente de 5 °C–35 °C (41 °F–95 °F). No utilice la batería a temperaturas ambientales inferiores a los 0 °C (32 °F) ni superiores a los 40 °C (104 °F); si hace caso omiso de esta precaución podrían producirse daños en la batería o afectar negativamente a su rendimiento. La capacidad podría reducirse y los tiempos de carga aumentar si la batería posee una temperatura de entre 0 °C (32 °F) y 15 °C (59 °F) y entre 45 °C (113 °F) y 60 °C (140 °F). La batería no se cargará si su temperatura es inferior a 0 °C (32 °F) o superior a 60 °C (140 °F).
- Si la lámpara **CHARGE (CARGA)** parpadea rápidamente (aproximadamente ocho veces por segundo) durante la carga, confirme que la temperatura se encuentre en el rango correcto y a continuación desenchufe el cargador y extraiga y vuelva a colocar la batería. Si el problema persiste, suspenda inmediatamente el uso y lleve la batería junto con el cargador a su representante del servicio técnico autorizado de Nikon.
- No mueva el cargador ni toque la batería durante la carga. Si se hace caso omiso de esta precaución podría resultar que, en muy raras ocasiones, el cargador muestre que la carga se ha completado cuando la batería se encuentra en realidad parcialmente cargada. Extraiga y vuelva a introducir la batería para iniciar nuevamente la carga. La capacidad de la batería podría reducirse temporalmente si la batería es cargada a bajas temperaturas o si se utiliza a una temperatura inferior a la de su carga. Si carga la batería a temperaturas inferiores a los 5 °C (41 °F), el indicador de duración de la batería de la pantalla **Información de batería** (☐ 383) podría visualizar una bajada temporal.
- Si sigue cargando la batería cuando esté totalmente cargada, se puede reducir su rendimiento.
- Una disminución marcada en cuanto al tiempo de retención de carga de una batería totalmente cargada al usarse a temperatura ambiente indica que debe cambiarla. Adquiera una batería nueva.
- El cable de corriente suministrado y el adaptador de CA están destinados exclusivamente para su uso con el MH-25a. Utilice el cargador solamente con baterías compatibles. Desconéctelo cuando no esté en uso.

- Cargue la batería antes de utilizarla. Cuando vaya a tomar fotografías en ocasiones importantes, tenga preparada una batería de repuesto completamente cargada. En algunos lugares puede ser complicado adquirir baterías de repuesto al momento. Tenga en cuenta que en los días fríos la capacidad de las baterías tiende a disminuir. Compruebe que la batería está completamente cargada antes de hacer fotografías de exteriores en lugares fríos. Guarde una batería de repuesto en un lugar templado y cámbiela si fuera necesario. Una vez calentada, la batería fría puede recuperar parte de su carga.
- Las baterías usadas son un recurso muy valioso; recíclelas según las normativas locales.

Ajustes disponibles

La siguiente tabla indica los ajustes que pueden configurarse en cada modo. Tenga en cuenta que algunos ajustes podrían no estar disponibles dependiendo de las opciones seleccionadas.

			  	       	       					   
Menús de disparo	Balance de blancos	—	—	✓	—	—	—	—	—	—
	Fijar Picture Control	—	—	✓	—	—	—	—	—	—
	D-Lighting activo	— ¹	— ¹	✓	— ¹	— ¹	—	—	—	—
	HDR (alto rango dinámico)	—	—	✓	—	—	—	—	—	—
	RR exposición prolongada	✓	✓	✓	✓	✓	—	✓	✓	✓
	RR ISO alta	✓	✓	✓	✓	✓	—	✓	✓	✓
	Ajustes de sensibilidad ISO	✓ ²	✓ ²	✓	✓ ²	✓ ²	—	✓ ²	✓ ²	✓ ²
	Exposición múltiple	—	—	✓	—	—	—	—	—	—
	Ajustes sensibilidad ISO de vídeo	—	—	✓	—	—	—	—	—	—
Fotografía time-lapse	✓	✓	✓	✓	✓	—	—	—	—	
Otros ajustes	Medición	—	—	✓	—	—	—	—	—	—
	Compensación de exposición	—	—	✓	✓	✓	✓	—	—	—
	Horquillado	—	—	✓	—	—	—	—	—	—
	Modo de flash	✓	—	✓	✓	—	—	✓	—	—
	Compensación de flash	—	—	✓	✓	—	—	—	—	—
	Bloqueo FV	✓	—	✓	✓	—	—	✓	—	—

			P, S, A, M							
Otros ajustes	Modo de autofocus (visor)	✓	✓	✓	✓	✓	✓	—	—	✓
	Modo de zona AF (visor)	✓	✓	✓	✓	✓	—	✓	—	✓
	Modo AF (live view/vídeo)	✓	✓	✓	✓	✓	✓	—	—	✓
	Modo de zona AF (live view/vídeo)	✓	✓	✓	✓	✓	✓ ³	✓ ³	—	✓ ³
Configuraciones personalizadas	a9: Luz ayuda AF integrada	✓	✓	✓	✓ ⁴	✓ ⁵	✓	✓	—	✓
	b3: Compens. de exposición fácil	—	—	✓	—	—	—	—	—	—
	b4: Medición matricial	—	—	✓	—	—	—	—	—	—
	b5: Zona ponderada central	—	—	✓	—	—	—	—	—	—
	d5: Advertencia del flash	—	—	✓	—	—	—	—	—	—
	e2: Velocidad obturación flash	—	—	✓	—	—	—	—	—	—
	e3: Control flash incorporado/Flash opcional	—	—	✓	—	—	—	—	—	—
	e4: Composic. exposición flash	—	—	✓	—	—	—	—	—	—
	e5: Flash de modelado	—	—	✓	—	—	—	—	—	—
	e6: Juego de horquillado auto.	—	—	✓	—	—	—	—	—	—
e7: Orden de horquillado	—	—	✓	—	—	—	—	—	—	

1 Fijado en **Automático**.

2 **Control auto. sensibil. ISO** no está disponible.

3 AF de seguimiento de sujeto no disponible.

4 No disponible en el modo

5 Disponible únicamente en los modos , y .

Programa de exposición (modo P)

El programa de exposición para el modo **P** aparece en el siguiente gráfico:

— ISO 100; objetivo con un diafragma máximo de $f/1.4$ y un diafragma mínimo de $f/16$ (p. ej., AF 50 mm $f/1.4D$)

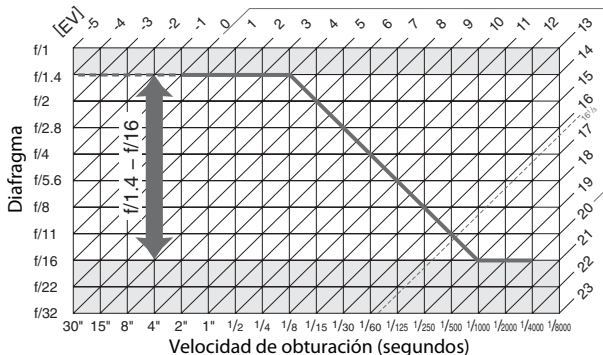

Los valores máximo y mínimo para EV varían con la sensibilidad ISO; el gráfico anterior asume una sensibilidad ISO equivalente a ISO 100. Al utilizar la medición matricial, los valores superiores a $16\frac{1}{3}$ EV son reducidos a $16\frac{1}{3}$ EV.

Solución de problemas

Si la cámara no funciona correctamente, antes de acudir al vendedor o representante del servicio técnico autorizado de Nikon, consulte la siguiente lista de problemas más comunes.

Batería/Pantalla

La cámara está encendida pero no responde: Espere hasta que finalice la grabación. Si el problema persiste, apague la cámara. Si la cámara no se apaga, extraiga y vuelva a introducir la batería o, si está utilizando un adaptador de CA, desconecte y vuelva a conectar el adaptador de CA. Tenga en cuenta que aunque los datos que están actualmente siendo grabados se perderán, los datos ya grabados no se verán afectados por la extracción o desconexión de la fuente de alimentación.

El visor está desenfocado: Ajuste el enfoque del visor (☐ 29). Si con ello no se soluciona el problema, seleccione autofocus de servo único (**AF-S**; ☐ 121), AF de punto único (☐ 123) y el punto de enfoque central (☐ 127), y encuadre a un sujeto con alto contraste en el punto de enfoque central y pulse el disparador hasta la mitad para enfocar la cámara. Una vez la cámara esté enfocada, utilice el control de ajuste dióptrico para enfocar claramente el sujeto en el visor. Si fuese necesario, el enfoque del visor se puede ajustar aún más utilizando los objetivos de corrección opcionales (☐ 443).

Visor oscuro: Introduzca una batería completamente cargada (☐ 25, 30).

La pantalla se apaga sin previo aviso: Seleccione retardos más largos para la configuración personalizada c2 (**Temporizador de espera**) o c4 (**Retar. apagad. pantalla**) (☐ 336, 337).

Las pantallas del panel de control y del visor no responden y se oscurecen: Los tiempos de respuesta y el brillo de estas pantallas varían con la temperatura.

Aparecen líneas finas alrededor del punto de enfoque activo o la pantalla se torna roja al marcar el punto de enfoque: Este fenómeno es normal para este tipo de visor y no es indicativo de un mal funcionamiento.

Disparo (todos los modos)

La cámara tarda en encenderse: Borre archivos o carpetas.

Disparador deshabilitado:

- La tarjeta de memoria está bloqueada, llena o no ha sido introducida (□ 26, 33).
 - **Desactivar disparador** ha sido seleccionado para la configuración personalizada f7 (**Bloqueo disp. ranura vacía**; □ 365) y no hay introducida ninguna tarjeta de memoria (□ 33).
 - El flash incorporado está cargando (□ 40).
 - La cámara no está enfocada (□ 36).
 - El anillo de diafragmas de los objetivos con CPU no está bloqueado en el número f más alto (no aplicable a los objetivos de tipo G ni E). Si visualiza **FÉ E** en el panel de control, seleccione **Anillo diafragmas** para la configuración personalizada f5 (**Personalizar diales control**) > **Configuración diafragma** para utilizar el anillo de diafragmas del objetivo para ajustar el diafragma (□ 364).
 - Hay montado un objetivo sin CPU pero la cámara no está en el modo **A** ni **M** (□ 88).
-

La cámara tarda mucho en responder al disparador: Seleccione **Desactivado** para la configuración personalizada d4 (**Modo de retardo de exposición**; □ 339).

No se realiza ninguna foto al pulsar el disparador del control remoto:

- Cambie la batería del control remoto (□ 444).
 - Seleccione una opción distinta de **Desactivado** para **Modo de control remoto (ML-L3)** (□ 193).
 - El flash está cargando (□ 195).
 - Ha transcurrido el tiempo seleccionado para la configuración personalizada c5 (**Durac. remoto activada (ML-L3)**, □ 337): pulse el disparador de la cámara hasta la mitad.
 - Existe luz brillante que interfiere con el remoto.
-

Fotos desenfocadas:

- Gire el selector del modo de enfoque hacia **AF** (□ 120).
 - La cámara no puede enfocar utilizando autofocus: utilice el enfoque manual o el bloqueo de enfoque (□ 129, 132).
-

El enfoque no se bloquea al pulsar hasta la mitad el disparador: Utilice el botón **AE-L/AF-L** para bloquear el enfoque cuando **AF-C** esté seleccionado para el modo de enfoque o al fotografiar sujetos en movimiento en el modo **AF-A**.

No puede seleccionar el punto de enfoque:

- Desbloquee el bloqueo del selector de enfoque (□ 127).
- AF de zona automática o AF prioridad al rostro han sido seleccionados para el modo de zona de AF: seleccione otro modo.
- La cámara está en el modo de reproducción (□ 241) o se están usando los menús (□ 292).
- Pulse el disparador hasta la mitad para iniciar el temporizador de espera (□ 39).

No se puede seleccionar el modo AF: Está seleccionado el enfoque manual (□ 60, 132).

No se puede seleccionar el modo de zona AF: Está seleccionado el enfoque manual (□ 60, 132).

Únicamente se realiza un disparo cada vez que se pulsa el disparador en el modo de disparo continuo: El disparo continuo no está disponible si se dispara el flash incorporado (□ 184).

No se puede modificar el tamaño de imagen: Calidad de imagen ajustada en NEF (RAW) (□ 115).

La cámara tarda mucho en grabar las fotos: Desactive la reducción de ruido de exposición prolongada (□ 317).

Aparece ruido en las fotos (puntos brillantes, píxeles luminosos aleatorios, niebla o líneas):

- Seleccione una sensibilidad ISO inferior o use una reducción de ruido ISO alta (□ 134, 317).
- La velocidad de obturación es más lenta que 1 seg.: use la reducción de ruido de exposición prolongada (□ 317).
- Desactive **D-Lighting activo** para evitar la intensificación de los efectos del ruido (□ 175).

La luz de ayuda de AF no se enciende:

- La luz de ayuda de AF no se enciende si se selecciona la opción **AF-C** para el modo de autofocus (□ 121) o si selecciona la opción de autofocus de servo continuo cuando la cámara se encuentra en el modo **AF-A**. Seleccione **AF-S**. Si selecciona una opción distinta de AF de zona automática para el modo de zona AF, seleccione el punto de enfoque central (□ 123, 127).
 - La cámara se encuentra actualmente en live view o está filmando un vídeo.
 - **Desactivada** es seleccionado para la configuración personalizada a9 (**Luz ayuda AF integrada**) (□ 332).
 - La luz se apagado automáticamente. La luz puede llegar a calentarse debido al uso continuo; espere a que se enfríe.
-

Aparecen manchas en las fotografías: Limpie los elementos del objetivo delantero y trasero. Si el problema persiste, realice la limpieza del sensor de imagen (□ 448).

No se graba sonido con los vídeos: Micrófono desactivado seleccionado para **Sensibilidad del micrófono** en el menú de disparo del vídeo (□ 320).

Live view finaliza inesperadamente o no inicia: Live view podría finalizar automáticamente para evitar daños en los circuitos internos de la cámara si:

- La temperatura ambiental es alta
- Cuando la cámara ha sido usada durante períodos de tiempo prolongados en el modo live view o al grabar vídeos
- La cámara ha sido utilizada durante largos períodos de tiempo en los modos de disparo continuo

Si live view no comienza al pulsar el botón **[Lv]**, espere hasta que los circuitos internos se enfríen y vuelva a intentarlo. Tenga en cuenta que la cámara podría sentirse caliente al tacto, pero este comportamiento no indica un mal funcionamiento.

Aparecen artefactos de imagen durante live view: La temperatura de los circuitos internos de la cámara podría aumentar durante live view, causando la aparición de “ruido” en forma de puntos brillantes, píxeles luminosos aleatorios o niebla. Salga de live view cuando la cámara no esté en uso.

Aparecen parpadeos o bandas durante live view o la grabación de vídeos: Elija una opción para **Reducción de parpadeo** que coincida con la frecuencia del suministro de alimentación de CA local (□ 380).

Aparecen bandas luminosas durante live view o la grabación de vídeos: Se ha utilizado una señal luminosa, un flash u otra fuente de iluminación de corta duración durante la grabación de vídeos o live view.

No se puede seleccionar el elemento de un menú: Algunas opciones no están disponibles en todos los modos (□ 460).

Disparo (P, S, A, M)

Disparador deshabilitado:

- Se ha instalado un objetivo sin CPU: gire el dial de modo de la cámara hacia **A** o **M** (□ 88).
 - El dial de modo ha sido girado a **S** tras seleccionar la velocidad de obturación **1/250** o **1/200** - - en el modo **M**: elija una nueva velocidad de obturación (□ 90).
-

No está disponible el rango completo de velocidad de obturación: Está usando el flash. La velocidad de sincronización del flash puede ser seleccionada utilizando la configuración personalizada e1 (**Velocidad sincroniz. flash**); al utilizar flashes compatibles, seleccione **1/250 seg. (Auto FP)** o **1/200 seg. (Auto FP)** para obtener el rango completo de velocidades de obturación (□ 345).

Los colores son poco naturales:

- Ajuste el balance de blancos de tal modo que coincida con la fuente de luz (□ 145).
 - Ajuste la configuración de **Fijar Picture Control** (□ 165).
-

No puede medir el balance de blancos: Sujeto demasiado oscuro o demasiado brillante (□ 158).

No puede seleccionarse la imagen como fuente del balance de blancos de preajuste manual: La imagen no se creó con la D750 (□ 162).

Es imposible realizar el horquillado del balance de blancos:

- Se ha seleccionado la opción de calidad de imagen NEF (RAW) o NEF+JPEG para calidad de imagen (□ 115).
 - El modo de exposición múltiple está activado (□ 221).
-

Los efectos de Picture Control difieren de imagen a imagen: **A** (automático) ha sido seleccionado para nitidez, claridad, contraste o saturación. Para obtener resultados consistentes en una serie de fotos, elija otro ajuste (□ 168).

No se puede modificar la medición: Bloqueo de exposición automática activado (□ 141).

No se puede usar la compensación de exposición: La cámara se encuentra en el modo **M**. Seleccione otro modo.

Aparece ruido (áreas rojizas u otro tipo de artefactos) en las exposiciones prolongadas: Active la reducción de ruido de exposición prolongada (□ 317).

Reproducción

No se reproduce la imagen NEF (RAW): La foto fue tomada con una calidad de imagen de NEF + JPEG (□ 115).

No se pueden visualizar las imágenes tomadas con otras cámaras: Las imágenes realizadas con otras cámaras podrían no verse correctamente.

Se visualizan mensajes indicando que no existen imágenes disponibles para la reproducción: Seleccione **Todas** para **Carpeta reproducción** (□ 300).

Las fotografías con orientación "vertical" (retrato) aparecen en "horizontal" (paisaje):

- Seleccione **Activado** para **Girar a vertical** (□ 308).
 - La foto fue realizada con **Desactivada** seleccionado para **Rotación imagen automática** (□ 382).
 - La cámara estaba apuntando hacia arriba o hacia abajo al realizarse la foto (□ 382).
 - La fotografía se visualiza en el modo de revisión de imagen (□ 307).
-

No se puede borrar la imagen:

- La imagen está protegida: elimine la protección (□ 257).
 - La tarjeta de memoria está bloqueada (□ 33).
-

No se puede retocar la imagen: No se puede editar más la foto con esta cámara (□ 395).

No se puede modificar una orden de impresión:

- La tarjeta de memoria está llena: borre imágenes (□ 38, 258).
 - La tarjeta de memoria está bloqueada (□ 33).
-

No se puede seleccionar la fotografía para su impresión: La foto se encuentra en el formato NEF (RAW). Transfiera las fotos a un ordenador e imprímalas usando ViewNX 2 (suministrado) o Capture NX-D (disponible para su descarga; □ 268). Las fotos NEF (RAW) pueden guardarse en formato JPEG utilizando **Procesamiento NEF (RAW)** (□ 406).

La foto no es visualizada en el dispositivo de vídeo de alta definición: Confirme que el cable HDMI está conectado (□ 277).

La cámara no responde a las órdenes del control remoto del televisor HDMI-CEC:

- Seleccione **Activado** para **HDMI > Control dispositivo** en el menú de configuración (□ 278).
 - Configure los ajustes HDMI-CEC del televisor tal y como se describe en la documentación suministrada con el dispositivo.
-

No se pueden transferir fotos a un ordenador: El SO no es compatible con la cámara o con el software de transferencia. Utilice un lector de tarjetas para copiar fotos al ordenador (☐ 264).

La opción de eliminación de polvo de Capture NX-D no produce los efectos deseados: La limpieza del sensor de imagen cambia la posición del polvo en el filtro de paso bajo. Los datos de referencia de eliminación de polvo grabados antes de la limpieza del sensor de imagen no podrán utilizarse con las fotografías capturadas una vez realizada la limpieza del sensor de imagen. Los datos de referencia de eliminación de polvo grabados después de limpiar el sensor de imagen no pueden utilizarse con fotografías realizadas antes de realizar la limpieza del sensor de imagen (☐ 380).

El ordenador muestra las imágenes NEF (RAW) de forma distinta a la cámara: Los software de terceros proveedores no visualizan los efectos de Picture Control, D-Lighting activo ni control de viñeta. Utilice ViewNX 2 (suministrado) o software de Nikon como por ejemplo Capture NX-D (disponible para su descarga; ☐ 268).

Wi-Fi (redes inalámbricas)

Los dispositivos inteligentes no muestran el SSID de la cámara (nombre de la red):

- Confirme que **Activar** es seleccionado para **Wi-Fi > Conexión de red** en el menú de configuración de la cámara (☐ 284).
 - Intente apagar y volver a encender el Wi-Fi del dispositivo inteligente.
-





Varios

La fecha de grabación no es correcta: Ajuste el reloj de la cámara (☐ 28, 381).

No se puede seleccionar el elemento de menú: Algunas opciones no están disponibles con ciertas combinaciones de ajustes o al no haber introducida una tarjeta de memoria. Tenga en cuenta que la opción **Información de batería** no está disponible si la cámara recibe la alimentación de un conector a la red eléctrica y de un adaptador de CA opcionales (☐ 383).

Mensajes de error

Este apartado indica los indicadores y mensajes de error que aparecen en el visor, en el panel de control y en la pantalla.

Indicador		Problema	Solución	📖
Panel de control	Visor			
fE E (parpadeando)		El anillo de diafragmas del objetivo no está ajustado al diafragma mínimo.	Ajuste el anillo al diafragma mínimo (número f más alto).	33
		Nivel de batería bajo.	Prepare una batería de repuesto totalmente cargada.	25
 (parpadeando)	 (parpadeando)	<ul style="list-style-type: none"> Batería agotada. No puede utilizar la batería. Una batería recargable de ion de litio extremadamente agotada o una batería de terceros proveedores ha sido introducida en la cámara o en el pack de baterías MB-D16 opcional. 	<ul style="list-style-type: none"> Recargue o sustituya la batería. Consulte con un representante del servicio técnico autorizado de Nikon. Sustituya la batería, o recargue la batería si la batería recargable de ion de litio está agotada. 	xxii, 25, 26
ΔF		No hay ningún objetivo instalado o se ha instalado un objetivo sin CPU sin especificar el diafragma máximo. Diafragma mostrado en paradas desde el diafragma máximo.	Se visualizará el valor del diafragma si se especifica el diafragma máximo.	235

Indicador		Problema	Solución	📖
Panel de control	Visor			
F - - (parpadeando)		<ul style="list-style-type: none"> No hay ningún objetivo instalado. 	<ul style="list-style-type: none"> Instale un objetivo que no sea IX Nikkor. Si se monta un objetivo con CPU, extraiga y vuelva a instalar el objetivo. 	27, 426
		<ul style="list-style-type: none"> Se ha montado un objetivo sin CPU. 	<ul style="list-style-type: none"> Seleccione el modo A o M. 	88
—	▶ ◀ (parpadeando)	La cámara no puede enfocar utilizando autofocus.	Cambie la composición o enfoque manualmente.	131, 132
(Los indicadores de exposición y la pantalla de velocidad de obturación o del diafragma parpadean)		Sujeto demasiado brillante; la fotografía estará sobrepuesta.	<ul style="list-style-type: none"> Utilice una sensibilidad ISO más baja 	134
			<ul style="list-style-type: none"> En el modo disparo: <ul style="list-style-type: none"> P Utilice un filtro opcional ND S Incremente la velocidad de obturación A Seleccione un diafragma más pequeño (número f más alto) 	442
			<ul style="list-style-type: none"> <input checked="" type="checkbox"/> Elija otro modo de disparo 	90
			<ul style="list-style-type: none"> A Seleccione un diafragma más pequeño (número f más alto) 	91
		Sujeto demasiado oscuro; la fotografía estará subexpuesta.	<ul style="list-style-type: none"> Utilice una sensibilidad ISO más alta 	6
			<ul style="list-style-type: none"> En el modo disparo: <ul style="list-style-type: none"> P Utilice el flash S Reduzca la velocidad de obturación 	134
			<ul style="list-style-type: none"> A Seleccione un diafragma más abierto (número f más bajo) 	180
				90
				91

Indicador		Problema	Solución	📖
Panel de control	Visor			
b u l b (parpadeando)		b u l b seleccionado en modo S .	Cambie la velocidad de obturación o seleccione el modo M .	90, 93
- - (parpadeando)		- - seleccionado en modo S .	Cambie la velocidad de obturación o seleccione el modo M .	90, 93
b u s y (parpadeando)	b s y (parpadeando)	Procesamiento en progreso.	Espere hasta que finalice el proceso.	—
—	⚡ (parpadeando)	Si el indicador parpadea durante 3 seg. una vez disparado el flash, la foto podría estar subexpuesta.	Compruebe la foto en la pantalla; si está subexpuesta, ajuste la configuración y vuelva a intentarlo.	241
F u l l (parpadeando)	F u l (parpadeando)	No hay suficiente memoria para grabar más fotos bajo los ajustes actuales, o la cámara ya no tiene más números de archivo o carpeta.	<ul style="list-style-type: none"> • Reduzca la calidad o el tamaño. • Borre fotografías tras copiar las imágenes importantes en un ordenador u otro dispositivo. • Introduzca una tarjeta de memoria nueva. 	115, 118 258 26
E r r (parpadeando)		Error de funcionamiento de la cámara.	Suelte el obturador. Si el error persiste o aparece frecuentemente, consulte con el representante del servicio técnico autorizado de Nikon.	—

Indicador		Problema	Solución	📖
Pantalla	Panel de control			
Sin tarjeta de memoria.	{ - E - }	La cámara no puede detectar una tarjeta de memoria.	Apague la cámara y confirme que la tarjeta se ha introducido correctamente.	26
No se puede usar esta tarjeta de memoria. Es posible que esté estropeada. Introduzca otra tarjeta.	Er d, Err (parpadeando)	<ul style="list-style-type: none"> • Error al acceder a la tarjeta de memoria. • Incapaz de crear una nueva carpeta. 	<ul style="list-style-type: none"> • Utilice una tarjeta aprobada por Nikon. • Compruebe que los contactos estén limpios. Póngase en contacto con un representante del servicio técnico autorizado de Nikon o con su distribuidor si la tarjeta está dañada. • Borre archivos o introduzca una nueva tarjeta de memoria tras copiar las imágenes importantes en un ordenador u otro dispositivo. 	491 — 26, 258
	Er d, Err (parpadeando)	La cámara no puede controlar la tarjeta Eye-Fi.	<ul style="list-style-type: none"> • Compruebe que el firmware de la tarjeta Eye-Fi ha sido actualizado. • Copie los archivos de la tarjeta Eye-Fi en un ordenador u otro dispositivo y formatee la tarjeta, o introduzca una nueva tarjeta. 	391 26, 266, 375

Indicador		Problema	Solución	📖
Pantalla	Panel de control			
La tarjeta de memoria está bloqueada. Coloque el bloqueo en la posición "write" (escritura).	ⓧⓂⓇⓁ, --- (parpadeando)	La tarjeta de memoria está bloqueada (protegida contra escritura).	Deslice el mecanismo de protección de la tarjeta hacia la posición "write" (escritura).	33
No disponible si la tarjeta Eye-Fi está bloqueada.	ⓧⓂⓇⓁ, ⓔⓇⓇ (parpadeando)	La tarjeta Eye-Fi está bloqueada (protegida contra escritura).		
Esta tarjeta no está formateada. Formatee la tarjeta.	[F Ⓜ Ⓡ] (parpadeando)	La tarjeta de memoria no ha sido formateada para el uso en la cámara.	Formatee la tarjeta de memoria o introduzca una tarjeta de memoria nueva.	26, 375
Se ha restablecido el reloj.	—	El reloj de la cámara no está ajustado.	Ajuste el reloj de la cámara.	28, 381
No se puede iniciar live view. Espere por favor.	—	La temperatura interna de la cámara es alta.	Espere a que los circuitos internos se enfríen antes de reanudar live view o la grabación de videos.	466
La carpeta no contiene imágenes.	—	No hay imágenes en la tarjeta de memoria o carpeta(s) seleccionada(s) para su reproducción.	Seleccione una carpeta con imágenes desde el menú Carpeta reproducción o introduzca una tarjeta de memoria que contenga imágenes.	26, 300
Todas las imágenes ocultas.	—	Todas las fotos de la carpeta actual están ocultas.	No se pueden reproducir imágenes hasta que se seleccione otra carpeta o se utilice Ocultar imagen para permitir que se visualice al menos una imagen.	301

Indicador		Problema	Solución	📖
Pantalla	Panel de control			
No se puede mostrar este archivo.	—	El archivo se ha creado o modificado en un ordenador o en una cámara de otro fabricante, o el archivo está dañado.	El archivo no puede ser reproducido en la cámara.	—
Imposible seleccionar este archivo.	—	La imagen seleccionada no puede retocarse.	Las imágenes creadas con otros dispositivos no pueden retocarse.	395
Este vídeo no se puede editar.	—	El vídeo seleccionado no puede editarse.	<ul style="list-style-type: none"> • Los vídeos creados con otros dispositivos no pueden editarse. • Los vídeos deben tener una duración mínima de dos segundos. 	85
No se ha podido conectar; varios dispositivos detectados. Vuelva a intentarlo más tarde.	—	Varios dispositivos inteligentes están intentando conectarse a la cámara de forma simultánea.	Espere unos minutos antes de volver a intentarlo.	282
Error	—	Error Wi-Fi.	Seleccione Desactivar para Wi-Fi > Conexión de red , a continuación, vuelva a seleccionar Activar .	288

Indicador		Problema	Solución	📖
Pantalla	Panel de control			
No se puede acceder a la red hasta que la cámara se enfríe.	—	La temperatura interna de la cámara es alta.	Apague la cámara y vuelva a intentar después de que se enfríe la misma.	—
Compruebe la impresora.	—	Error de impresión.	Compruebe la impresora. Para reanudar, seleccione Continuar (si estuviera disponible).	271 *
Compruebe el papel.	—	El papel de la impresora no posee el tamaño seleccionado.	Introduzca el papel del tamaño correcto y seleccione Continuar .	271 *
Atasco de papel.	—	El papel se ha atascado en la impresora.	Elimine el atasco y seleccione Continuar .	271 *
Sin papel.	—	La impresora no tiene papel.	Introduzca papel del tamaño seleccionado y seleccione Continuar .	271 *
Compruebe la tinta.	—	Error de tinta.	Compruebe la tinta. Para reanudar, seleccione Continuar .	271 *
Sin tinta.	—	La impresora no tiene tinta.	Sustituya la tinta y seleccione Continuar .	271 *

* Consulte el manual de la impresora para obtener más información.

Especificaciones

■ Cámara digital Nikon D750



Tipo	
Tipo	Cámara digital réflex de objetivo único
Montura del objetivo	Montura F Nikon (con acoplamiento AF y contactos AF)
Ángulo de visión efectivo	Formato FX de Nikon
Píxeles efectivos	
Píxeles efectivos	24,3 millones
Sensor de imagen	
Sensor de imagen	Sensor CMOS de 35,9 × 24,0 mm
Píxeles totales	24,93 millones
Sistema de reducción del polvo	Limpieza del sensor de imagen, datos de referencia de eliminación de polvo (requiere del software Capture NX-D)
Almacenamiento	
Tamaño de imagen (píxeles)	<ul style="list-style-type: none">• Zona de imagen FX (36×24) 6.016 × 4.016 (L) 4.512 × 3.008 (M) 3.008 × 2.008 (S)• Zona de imagen 1,2× (30×20) 5.008 × 3.336 (L) 3.752 × 2.504 (M) 2.504 × 1.664 (S)• Zona de imagen DX (24×16) 3.936 × 2.624 (L) 2.944 × 1.968 (M) 1.968 × 1.312 (S)• Fotografías con formato FX realizadas en vídeo live view 6.016 × 3.376 (L) 4.512 × 2.528 (M) 3.008 × 1.688 (S)• Fotografías con formato DX realizadas en vídeo live view 3.936 × 2.224 (L) 2.944 × 1.664 (M) 1.968 × 1.112 (S) <p>Nota: Las fotografías tomadas en vídeo live view tienen una relación de aspecto de 16 : 9. La cámara ofrece una selección de formatos de base DX y FX.</p>

Almacenamiento	
Formato de archivo	<ul style="list-style-type: none"> • NEF (RAW): 12 o 14 bits, comprimida sin pérdidas o comprimida • JPEG: JPEG-Baseline compatible con compresión buena (aprox. 1 : 4), normal (aprox. 1 : 8) o básica (aprox. 1 : 16) (Prioridad al tamaño); compresión Calidad óptima disponible • NEF (RAW)+JPEG: Cada fotografía se graba en los formatos NEF (RAW) y JPEG
Sistema de Picture Control	Estándar, neutro, intenso, monocromo, retrato, paisaje, plano; el Picture Control seleccionado puede cambiarse; almacenamiento para Picture Control personalizados
Medios	Tarjetas de memoria SD (Secure Digital) y UHS-I compatibles con SDHC y SDXC
Ranura doble	Ranura 2 podrá utilizarse para el almacenamiento de reserva o de copia de seguridad o para almacenar independientemente copias creadas usando NEF+JPEG; podrá copiar imágenes entre tarjetas.
Sistema de archivos	DCF 2.0, DPOF, Exif 2.3, PictBridge
Visor	
Visor	Visor réflex de objetivo único con pentaprismo de nivel ocular
Cobertura del encuadre	<ul style="list-style-type: none"> • FX (36×24): Aprox. 100 % horizontal y 100 % vertical • 1,2× (30×20): Aprox. 97 % horizontal y 97 % vertical • DX (24×16): Aprox. 97 % horizontal y 97 % vertical
Ampliación	Aprox. $\times 0,7$ (objetivo 50 mm f/1.4 en el infinito, $-1,0 \text{ m}^{-1}$)
Punto de mira	21 mm ($-1,0 \text{ m}^{-1}$; desde la superficie central del ocular del visor)
Ajuste dióptrico	$-3 - +1 \text{ m}^{-1}$

Visor	
Pantalla de enfoque	Pantalla marca BriteView Clear Matte Mark III tipo B con soportes de zona de AF (la cuadrícula puede visualizarse)
Espejo réflex	Retorno rápido
Previsualización de la profundidad de campo	Pulsar el botón Pv detiene el diafragma del objetivo en el valor seleccionado por el usuario (modos A y M) o por la cámara (otros modos)
Diafragma del objetivo	Retorno instantáneo, controlado electrónicamente
Objetivo	
Objetivos compatibles	<p>Compatible con los objetivos AF NIKKOR, incluyendo los objetivos de tipo G, E y D (algunas restricciones se aplican a los objetivos PC) y los objetivos DX (utilizando la zona de imagen DX 24 × 16 1,5×), objetivos AI-P NIKKOR y los objetivos AI sin CPU (modos A y M únicamente). Los objetivos IX NIKKOR, los objetivos para F3AF y los objetivos sin AI no podrán utilizarse.</p> <p>El telémetro electrónico puede utilizarse con objetivos con un diafragma máximo de f/5.6 o más rápido (el telémetro electrónico es compatible con los 11 puntos de enfoque al utilizarse con objetivos que posean un diafragma máximo de f/8 o más rápido).</p>
Obturador	
Tipo	Obturador de plano focal de desplazamiento vertical controlado electrónicamente
Velocidad	1/4.000 – 30 seg. en pasos de 1/3 o 1/2 EV, bulb, time, X200
Velocidad de sincronización del flash	X = 1/200 seg.; sincroniza con el obturador a 1/250 seg. o más lento (el alcance del flash disminuye a velocidades entre 1/200 y 1/250 seg.)

Disparo	
Modo de disparo	S (fotograma a fotograma), CL (continuo a baja velocidad), CH (continuo a alta velocidad), Q (disparo silencioso), Qc (disparo silencioso continuo), ☺ (disparador automático), MUP (espejo arriba)
Velocidad de avance de los fotogramas	1–6 fps (CL), 6,5 fps (CH) o 3 fps (Qc)
Disparador automático	2 seg., 5 seg., 10 seg., 20 seg.; 1–9 exposiciones a intervalos de 0,5, 1, 2 o 3 seg.
Modos de control remoto (ML-L3)	Disparo retardado remoto, remoto de respuesta rápida, espejo arriba remoto
Exposición	
Medición	Medición de exposición TTL utilizando un sensor RGB con aproximadamente 91 K (91.000) píxeles
Método de medición	<ul style="list-style-type: none"> • Matricial: Medición matricial en color 3D III (objetivos de tipo G, E y D); medición matricial en color III (otros objetivos con CPU); medición matricial en color disponible con objetivos sin CPU si el usuario proporciona los datos del objetivo • Central ponderado: Ponderación de aproximadamente el 75 % dada en un círculo de 12 mm en el centro del fotograma. El diámetro del círculo puede modificarse a 8, 15 o 20 mm, o la ponderación puede basarse en la media del fotograma completo (los objetivos sin CPU utilizan un círculo de 12 mm) • Puntual: Mide un círculo de 4 mm (aproximadamente 1,5 % del fotograma) centrado en el punto de enfoque seleccionado (en el punto de enfoque central al utilizarse un objetivo sin CPU) • Ponderado en altas luces: Disponible con los objetivos de tipo G, E y D; equivalente a central ponderado al usar otros objetivos.
Rango (ISO 100, objetivo f/1.4, 20 °C/68 °F)	<ul style="list-style-type: none"> • Medición matricial, ponderada central o medición ponderada en altas luces: 0–20 EV • Medición puntual: 2–20 EV
Acoplamiento del exposímetro	CPU y AI combinados

Exposición	
Modo	Modos automáticos (AUTO automático; automático (flash apagado)); modos de escena (retrato; paisaje; niño; deportes; primer plano; retrato nocturno; paisaje nocturno; fiesta/interior; playa/nieve; puesta de sol; amanecer/anoecer; retrato de mascotas; luz de velas; flores; colores de otoño; gastronomía); modos de efectos especiales (visión nocturna; boceto en color; efecto maqueta; color selectivo; siluetas; clave alta; clave baja); automático programado con programa flexible (P); automático con prioridad a la obturación (S); automático con prioridad al diafragma (A); manual (M); U1 (configuraciones del usuario 1); U2 (configuraciones del usuario 2)
Compensación de exposición	Puede ajustarse en -5 – +5 EV en incrementos de 1/3 o 1/2 EV en los modos P, S, A, M, SCENE y
Horquillado de la exposición	2–9 fotogramas en pasos de 1/3, 1/2, 2/3 o 1 EV; 2–5 fotogramas en pasos de 2 o 3 EV
Horquillado del flash	2–9 fotogramas en pasos de 1/3, 1/2, 2/3 o 1 EV; 2–5 fotogramas en pasos de 2 o 3 EV
Horquillado del balance de blancos	2–3 fotogramas en pasos de 1, 2 o 3
Horquillado D-Lighting activo	2 fotogramas utilizando el valor seleccionado para un fotograma o 3–5 fotogramas utilizando los valores preajustados para todos los fotogramas
Bloqueo de exposición	Luminosidad bloqueada en el valor detectado con el botón AE-L/AF-L
Sensibilidad ISO (Índice de exposición recomendado)	ISO 100 – 12800 en pasos de 1/3 o 1/2 EV. También puede ajustarse a aprox. 0,3, 0,5, 0,7 o 1 EV (ISO 50 equivalente) por debajo de ISO 100 o a aprox. 0,3, 0,5, 0,7, 1 o 2 EV (ISO 51200 equivalente) por encima de ISO 12800; control automático de la sensibilidad ISO disponible
D-Lighting activo	Automático, Extra alto, Alto, Normal, Bajo, Desactivado

Enfoque	
Autofoco	Módulo de sensor de autofocus Advanced Multi-CAM 3500 II de Nikon con detección de fase TTL, ajuste de precisión, 51 puntos de enfoque (incluyendo 15 sensores de tipo cruce; f/8 compatible con 11 sensores) y luz de ayuda de AF (rango aprox. 0,5–3 m/1 pie 8 pulg.–9 pies 10 pulg.)
Intervalo de detección	–3 – +19 EV (ISO 100, 20 °C/68 °F)
Servo del objetivo	<ul style="list-style-type: none"> • Autofoco (AF): AF de servo único (AF-S); AF de servo continuo (AF-C); selección automática AF-S/AF-C (AF-A); seguimiento predictivo del enfoque activado automáticamente en conformidad con el estado del sujeto • Enfoque manual (M): Podrá utilizar el telémetro electrónico
Punto de enfoque	Puede seleccionarse de entre 51 u 11 puntos de enfoque
Modo de zona AF	AF de punto único; 9, 21 o 51 puntos de AF de zona dinámica, seguimiento 3D, AF de zona de grupo, AF de zona automática
Bloqueo de enfoque	El enfoque puede bloquearse pulsando el disparador hasta la mitad (AF de servo único) o pulsando el botón  AE-L/AF-L
Flash	
Flash incorporado	 : Flash automático con elevación automática P, S, A, M, 1f : Elevación manual con botón de liberación
Número de guía	Aprox. 12/39, 12/39 con flash manual (m/pies, ISO 100, 20 °C/68 °F)

Flash	
Control de flash	TTL: Control de flash i-TTL utilizando un sensor RGB con aproximadamente 91K (91.000) píxeles está disponible con el flash incorporado; flash de relleno equilibrado i-TTL para SLR digital utilizado con la medición matricial, ponderada central o ponderada en altas luces, flash estándar i-TTL para SLR digital con medición puntual
Modo de flash	Automático, automático con reducción de ojos rojos, sincronización lenta automática, sincronización lenta automática con reducción de ojos rojos, flash de relleno, reducción de ojos rojos, sincronización lenta, sincronización lenta con reducción de ojos rojos, cortinilla trasera con sincronización lenta, sincronización a la cortinilla trasera, desactivado; Sincronización de alta velocidad auto FP compatible
Compensación de flash	-3 – +1 EV en incrementos de $\frac{1}{3}$ o $\frac{1}{2}$ EV
Indicador de flash listo	Se ilumina cuando el flash incorporado o el flash opcional están completamente cargados; parpadea una vez disparado el flash a máxima potencia
Zapata de accesorios	Zapata ISO 518 con contactos de sincronización y de datos así como con bloqueo de seguridad
Sistema de Iluminación Creativa de Nikon (CLS)	Nikon CLS compatible; opción de modo controlador disponible
Terminal de sincronización	Adaptador de terminal de sincronización AS-15 (disponible por separado)
Balance de blancos	
Balance de blancos	Automático (2 tipos), incandescente, fluorescente (7 tipos), luz del sol directa, flash, nublado, sombra, preajuste manual (se pueden almacenar hasta un máximo de 6 valores, medición de balance de blancos puntual disponible durante live view), selección de temperatura de color (2.500 K–10.000 K), todos con ajuste de precisión

Live view	
Modos	Fotografía live view (imágenes estáticas), vídeo live view (vídeos)
Servo del objetivo	<ul style="list-style-type: none"> • Autofoco (AF): AF de servo único (AF-S); AF de servo permanente (AF-F) • Enfoque manual (M)
Modo de zona AF	AF con prioridad al rostro, AF panorámico, AF de zona normal, AF de seguimiento del sujeto
Autofoco	AF de detección de contraste en cualquier zona del encuadre (la cámara selecciona el punto de enfoque automáticamente al seleccionar AF con prioridad al rostro o AF seguimiento de sujeto)
Vídeo	
Medición	Medición de exposición TTL mediante el sensor de imagen principal
Método de medición	Medición matricial, ponderada central o ponderada en altas luces
Tamaño de fotograma (píxeles) y velocidad de grabación	<ul style="list-style-type: none"> • 1.920 × 1.080; 60 p (progresivo), 50 p, 30 p, 25 p, 24 p • 1.280 × 720; 60 p, 50 p <p>Las velocidades de fotogramas reales para 60 p, 50 p, 30 p, 25 p y 24 p son 59,94, 50, 29,97, 25 y 23,976 fps respectivamente; las opciones son compatibles con la calidad de imagen ★alta y normal</p>
Formato de archivo	MOV
Compresión de vídeo	Códec de vídeo avanzado H.264/MPEG-4
Formato de grabación de audio	PCM lineal
Dispositivo de grabación de audio	Micrófono estéreo integrado o externo; sensibilidad ajustable
Otras opciones	Marca de índice, fotografía time-lapse
Pantalla	
Pantalla	8 cm/3,2 pulg., aprox. 1.229 k puntos (VGA; 640 × RGBW × 480 = 1.228.800 puntos), LCD TFT inclinable de polisilicona de baja temperatura con aprox. un ángulo de visión de 170°, aprox. 100 % de la cobertura del encuadre y ajuste de brillo y de ángulo

Reproducción	
Reproducción	Reproducción a pantalla completa y de miniaturas (4, 9 o 72 imágenes o calendario) con zoom de reproducción, reproducción de vídeo, pases de diapositivas de fotos y/o vídeos, pantalla de histogramas, altas luces, información de la foto, pantalla de datos de ubicación y rotación de imagen automática
Interfaz	
USB	USB de alta velocidad; se recomienda la conexión a un puerto USB integrado
Salida HDMI	Conector HDMI tipo C
Terminal de accesorios	<ul style="list-style-type: none"> • Controladores remotos inalámbricos: WR-1, WR-R10 (disponibles por separado) • Cable de control remoto: MC-DC2 (disponible por separado) • Unidad GPS: GP-1/GP-1A (disponibles por separado)
Entrada de audio	Mini clavija estéreo (diámetro de 3,5 mm; toma de conexión compatible)
Salida de sonido	Mini clavija estéreo (diámetro de 3,5 mm)
Inalámbrico (D750 únicamente; no disponible con la D750 (K))	
Estándares	IEEE 802.11b, IEEE 802.11g
Protocolos de comunicación	<ul style="list-style-type: none"> • IEEE 802.11b: DSSS/CCK • IEEE 802.11g: OFDM
Frecuencia de funcionamiento	2.412–2.462 MHz (canales 1–11)
Alcance (línea visual)	Aproximadamente 30 m/98 ft (se asume que no hay interferencias; el rango podría variar dependiendo de la fuerza de la señal y la presencia o ausencia de obstáculos)
Velocidad de datos	54 Mbps Velocidades de datos lógicos máximos según el estándar IEEE. Las velocidades reales podrían diferir.
Seguridad	<ul style="list-style-type: none"> • Autenticación: Sistema abierto, WPA2-PSK • Codificación: AES
Configuración inalámbrica	Admite WPS
Protocolos de acceso	Infraestructura

Idiomas admitidos	
Idiomas admitidos	Árabe, bengalí, búlgaro, chino (simplificado y tradicional), checo, danés, holandés, inglés, finés, francés, alemán, griego, hindi, húngaro, indonesio, italiano, japonés, coreano, maratí, noruego, persa, polaco, portugués (Portugal y Brasil), rumano, ruso, serbio, español, sueco, tamil, telugu, tailandés, turco, ucraniano, vietnamita

Fuente de alimentación	
Batería	Una batería recargable de ion de litio EN-EL15; también se pueden utilizar baterías EN-EL15b y EN-EL15a.
Pack de baterías	Pack de baterías múltiple MB-D16 opcional con una batería recargable de ion de litio EN-EL15 de Nikon o seis baterías AA alcalinas, Ni-MH o de litio. También se pueden utilizar baterías EN-EL15b y EN-EL15a.
Adaptador de CA	Adaptador de CA EH-5b; necesita un conector a la red eléctrica EP-5B (disponible por separado)

Rosca para el trípode	
Rosca para el trípode	1/4 pulg. (ISO 1222)

Dimensiones/peso	
Dimensiones (an. x al. x pr.)	Aprox. 140,5 × 113 × 78 mm (5,6 × 4,5 × 3,1 pulg.)
Peso	Aprox. 830 g (1 lb 13,3 oz) con la batería y la tarjeta de memoria pero sin la tapa del cuerpo; aprox. 750 g (1 lb 10,5 oz; solamente el cuerpo de la cámara)

Entorno operativo	
Temperatura	0 °C–40 °C (+32 °F–104 °F)
Humedad	85 % o inferior (sin condensación)

- A menos que se indique lo contrario, todas las cifras se realizan en conformidad con las directrices de Camera and Imaging Products Association (CIPA).
- Todas las cifras se refieren a una cámara con una batería completamente cargada.
- Nikon se reserva el derecho de cambiar las especificaciones del hardware y del software descritas en este manual en cualquier momento y sin previo aviso. Nikon no se hará responsable de los daños derivados por los errores que pueda contener este manual.

Cargador de la batería MH-25a

Entrada nominal (en América del Norte)	CA 120 V, 60 Hz, 0,2 A
Entrada nominal (en otras regiones)	CA 100–240 V, 50/60 Hz, 0,23–0,12 A
Salida nominal	CC 8,4 V/1,2 A
Baterías compatibles	Baterías recargables de ion de litio EN-EL15b, EN-EL15a y EN-EL15 de Nikon
Tiempo de carga	Aprox. 2 horas y 35 minutos a una temperatura ambiente de 25 °C (77 °F) si están completamente agotadas
Temperatura de funcionamiento	0 °C–40 °C (+32 °F–104 °F)
Dimensiones (an. × al. × pr.)	Aprox. 95 × 33,5 × 71 mm (3,7 × 1,3 × 2,8 pulg.), excluyendo las proyecciones
Longitud del cable de corriente (si es suministrado)	Aprox. 1,5 m (4,9 pies)
Peso	Aprox. 115 g (4,1 oz), excluyendo el conector a la red eléctrica suministrado (cable de corriente o adaptador de pared CA)

Los símbolos en este producto representan lo siguiente:

~ CA, == CC,  Equipo de clase II (la construcción del producto es de doble aislamiento).

Batería recargable de ion de litio EN-EL15

Tipo	Batería recargable de ion de litio
Capacidad nominal	7,0 V/1.900 mAh
Temperatura de funcionamiento	0 °C–40 °C (+32 °F–104 °F)
Dimensiones (an. × al. × pr.)	Aprox. 40 × 56 × 20,5 mm (1,6 × 2,2 × 0,8 pulg.)
Peso	Aprox. 78 g (2,8 oz), excluyendo la tapa de terminales

- Nikon se reserva el derecho de cambiar las especificaciones del hardware y del software descritas en este manual en cualquier momento y sin previo aviso. Nikon no se hará responsable de los daños derivados por los errores que pueda contener este manual.

■ ■ **Estándares admitidos**

- **DCF versión 2.0:** Design Rule for Camera File Systems (DCF) es un estándar ampliamente utilizado en el sector de las cámaras digitales para garantizar la compatibilidad entre las distintas marcas de cámaras.
- **DPOF:** Digital Print Order Format (DPOF) es un estándar industrial utilizado generalmente que permite que las imágenes sean impresas desde órdenes de impresión almacenadas en la tarjeta de memoria.
- **Exif versión 2.3:** La cámara es compatible con Exif (**Exchangeable Image File Format for Digital Still Cameras**) versión 2.3, un estándar en el cual la información almacenada con las fotografías se utiliza para obtener una reproducción de colores óptima al imprimir las imágenes en impresoras compatibles con Exif.
- **PictBridge:** Un estándar desarrollado en cooperación con los sectores de las impresoras y de las cámaras digitales que permite imprimir fotografías directamente en una impresora sin necesidad de transferirlas primero a un ordenador.
- **HDMI:** **H**igh-**D**efinition **M**ultimedia **I**nterface es un estándar para interfaces multimedia utilizado en dispositivos electrónicos de consumo y AV capaz de transmitir datos audiovisuales y señales de control a dispositivos compatibles con HDMI mediante un único cable de conexión.

Información sobre las marcas comerciales

IOS es una marca comercial o marca comercial registrada de Cisco Systems, Inc., en los Estados Unidos y/o en otros países y es utilizada bajo licencia. Mac y OS X son marcas comerciales registradas de Apple Inc. en los Estados Unidos y/o en otros países. Microsoft, Windows y Windows Vista son marcas comerciales o marcas comerciales registradas de Microsoft Corporation en los Estados Unidos y/o en otros países. PictBridge es una marca comercial. Los logotipos SD, SDHC y SDXC son marcas comerciales de SD-3C, LLC. HDMI, el logotipo HDMI y High-Definition Multimedia Interface son marcas comerciales o marcas comerciales registradas de HDMI Licensing, LLC.

HDMI

Wi-Fi y el logotipo de Wi-Fi son marcas comerciales o marcas comerciales registradas de Wi-Fi Alliance. El resto de nombres comerciales mencionados en este manual o en cualquier otro tipo de documentación proporcionada con su producto Nikon son marcas comerciales o marcas comerciales registradas de sus respectivos propietarios.

Marcado de conformidad

Los estándares a los que se adhiere la cámara pueden visualizarse usando la opción **Marcado de conformidad** en el menú de configuración (☐ 392).

Licencia FreeType (FreeType2)

Parte de este software tiene copyright © 2012 The FreeType Project (<http://www.freetype.org>). Todos los derechos reservados.

Licencia MIT (HarfBuzz)

Parte de este software tiene copyright © 2014 The HarfBuzz Project (<http://www.freedesktop.org/wiki/Software/HarfBuzz>). Todos los derechos reservados.

 **Certificados**

• **Indonesia**

35157/SDPPI/2014
4593

35158/SDPPI/2014
4588

• **México**

COFETEL: RCPMULB13-0954
LBWA1U5YR1

• **Paraguay**

Número del Registro: 2014-01-I-00028

Este producto contiene un transmisor
aprobado por la CONATEL.

• **Brasil**



(01)0789857980 048 9

• الأردن

TRC/LPD/2013/141

• عُمان

OMAN-TRA

R/1307/13

D100428

• الإمارات العربية المتحدة

TRA

REGISTERED No:

ER47249/16

DEALER No:

DA0073692/11

Tarjetas de memoria aprobadas

La cámara es compatible con tarjetas de memoria SD, SDHC y SDXC, incluyendo SDHC y SDXC compatibles con UHS-I. Se recomiendan las tarjetas SD de velocidad



de clase 6 o superior para la grabación de vídeos; usar tarjetas más lentas podría interrumpir la grabación. Al elegir las tarjetas para su uso en lectores de tarjetas, asegúrese de que sean compatibles con el dispositivo. Póngase en contacto con el fabricante para obtener información sobre las funciones, operación y limitaciones de uso.

Capacidad de la tarjeta de memoria

La siguiente tabla muestra el número aproximado de imágenes que pueden almacenarse en una tarjeta SanDisk SDSDXPA-016G-J35 UHS-I SDHC de 16 GB con distintos ajustes de calidad de imagen (☐ 115), tamaño de imagen (☐ 118) y zona de imagen (a partir de septiembre de 2014; ☐ 110).

■ Zona de imagen FX (36×24)*

Calidad de imagen	Tamaño de imagen	Tamaño de archivo ¹	Núm. de imágenes ¹	Capacidad de la memoria intermedia ²
NEF (RAW), Comprimida sin pérdidas, 12 bits	—	21,0 MB	376	25
NEF (RAW), Comprimida sin pérdidas, 14 bits	—	26,9 MB	292	15
NEF (RAW), Comprimida, 12 bits	—	19,2 MB	507	33
NEF (RAW), Comprimida, 14 bits	—	23,9 MB	425	21
JPEG buena ³	Grande	12,6 MB	923	87
	Medio	7,7 MB	1.500	100
	Pequeño	4,1 MB	2.900	100
JPEG normal ³	Grande	6,7 MB	1.800	100
	Medio	3,9 MB	2.900	100
	Pequeño	2,1 MB	5.500	100
JPEG básica ³	Grande	2,2 MB	3.500	100
	Medio	1,6 MB	5.700	100
	Pequeño	1,1 MB	10.100	100

* Incluye las imágenes realizadas con objetivos no DX al seleccionar **Activado** para **Recorte DX automático**.

■ Zona de imagen DX (24×16)*

Calidad de imagen	Tamaño de imagen	Tamaño de archivo ¹	Núm. de imágenes ¹	Capacidad de la memoria intermedia ²
NEF (RAW), Comprimida sin pérdidas, 12 bits	—	10,5 MB	579	100
NEF (RAW), Comprimida sin pérdidas, 14 bits	—	13,1 MB	449	48
NEF (RAW), Comprimida, 12 bits	—	9,8 MB	785	100
NEF (RAW), Comprimida, 14 bits	—	11,9 MB	656	100
JPEG buena ³	Grande	6,2 MB	1.900	100
	Medio	3,9 MB	3.000	100
	Pequeño	2,3 MB	5.000	100
JPEG normal ³	Grande	3,1 MB	3.700	100
	Medio	2,0 MB	5.700	100
	Pequeño	1,2 MB	9.300	100
JPEG básica ³	Grande	1,6 MB	7.000	100
	Medio	1,2 MB	10.300	100
	Pequeño	0,8 MB	15.600	100

* Incluye las imágenes realizadas con objetivos DX al seleccionar **Activado** para **Recorte DX automático**.

- 1 Todas las cifras son aproximadas. El tamaño del archivo varía con la escena grabada.
- 2 Número máximo de exposiciones que pueden almacenarse en la memoria intermedia en ISO 100. Disminuye si **Calidad óptima** es seleccionada para **Compresión JPEG** (□ 117), la sensibilidad ISO es ajustada a Hi 0,3 o superior, o la reducción de ruido de exposición prolongada o control automático de la distorsión están activados.
- 3 Las cifras asumen que **Compresión JPEG** está ajustado a **Prioridad al tamaño**. Seleccionar **Calidad óptima** aumenta el tamaño de archivo de las imágenes JPEG; el número de imágenes y la capacidad de la memoria intermedia disminuyen en conformidad.

📷 d3—Disparos continuos máximos (□ 339)

El número máximo de fotografías que pueden realizarse en una sola ráfaga puede ajustarse a cualquier cantidad que se encuentre entre 1 y 100.

Duración de la batería

El metraje de vídeo o el número de tomas que se pueden grabar con baterías completamente cargadas varía según el estado de la batería, la temperatura, el intervalo entre tomas y durante cuánto tiempo son visualizados los menús. En el caso de las baterías AA, la capacidad también varía en función de la marca y de las condiciones de almacenamiento; algunas baterías no se pueden utilizar. A continuación se indican cifras a modo de ejemplo para el pack de baterías múltiple MB-D16 opcional y la cámara.

- **Fotografías, modo de disparo fotograma a fotograma (estándar CIPA ¹)**
 - Una batería EN-EL15 ² (cámara):** Aproximadamente 1.230 disparos
 - Una batería EN-EL15 ² (MB-D16):** Aproximadamente 1.230 disparos
 - Seis baterías alcalinas AA (MB-D16):** Aproximadamente 430 disparos
- **Fotografías, modo de disparo continuo (estándar Nikon ³)**
 - Una batería EN-EL15 ² (cámara):** Aproximadamente 4.420 disparos
 - Una batería EN-EL15 ² (MB-D16):** Aproximadamente 4.420 disparos
 - Seis baterías alcalinas AA (MB-D16):** Aproximadamente 780 disparos
- **Videos ⁴**
 - Una batería EN-EL15 ² (cámara):** Aproximadamente 55 minutos de metraje en HD
 - Una batería EN-EL15 ² (MB-D16):** Aproximadamente 55 minutos de metraje en HD
 - Seis baterías alcalinas AA (MB-D16):** Aproximadamente 20 minutos de metraje en HD

- 1 Medido a 23 °C/73,4 °F (± 2 °C/3,6 °F) con un objetivo AF-S NIKKOR 24–85 mm f/3.5–4.5G ED VR bajo las siguientes condiciones de prueba: objetivo en ciclos desde el infinito al alcance mínimo y una fotografía realizada bajo los ajustes predeterminados cada 30 seg.; flash disparado una vez cada dos disparos. Live view no utilizado.
- 2 Las baterías EN-EL15b y EN-EL15a también se pueden usar en lugar de las baterías EN-EL15.
- 3 Medido a 20 °C/68 °F con un objetivo AF-S NIKKOR 24–85 mm f/3.5–4.5G ED VR bajo las siguientes condiciones de prueba: calidad de imagen ajustada en JPEG básica, tamaño de imagen ajustado a **M** (medio), velocidad de obturación de $\frac{1}{250}$ seg., disparador pulsado hasta la mitad durante tres segundos y el enfoque en ciclos desde el infinito hasta el rango mínimo tres veces; se realizan seis tomas en sucesión y la pantalla se enciende durante cinco segundos y, a continuación se apaga; el ciclo se repite tras expirar el temporizador de espera.
- 4 Medido a 23 °C/73,4 °F (± 2 °C/3,6 °F) con la cámara bajo los ajustes predeterminados y un objetivo AF-S NIKKOR 24–85 mm f/3.5–4.5G ED VR bajo las condiciones especificadas por Camera and Imaging Products Association (CIPA). Los vídeos individuales pueden tener una duración máxima de 20 minutos (1.080/60p) o un tamaño de 4 GB; si la temperatura de la cámara aumenta, la grabación podría finalizar antes de alcanzar estos límites.

Las siguientes prácticas pueden reducir la duración de la batería:

- Uso de la pantalla
- Mantener pulsado el disparador hasta la mitad
- Operaciones de autofocus repetidas
- Realización de fotografías NEF (RAW)
- Usar velocidades de obturación lentas
- Utilizar una unidad GPS opcional GP-1 o GP-1A o un controlador remoto inalámbrico WR-R10/WR-1
- Usar Wi-Fi o una unidad de comunicación UT-1 o un transmisor inalámbrico WT-5 opcionales
- Usar el modo VR (reducción de la vibración) con objetivos VR

Para sacar el máximo partido a las baterías recargables de ion de litio EN-EL15 de Nikon:

- Mantenga limpios los contactos de la batería. La suciedad de los contactos puede reducir el rendimiento de la batería.
- Utilice las baterías inmediatamente después de cargarlas. Las baterías se descargan cuando no se utilizan.

Objetivos que podrían bloquear el flash incorporado y la luz de ayuda de AF

Los objetivos indicados en esta sección podrían bloquear el flash incorporado o la luz de ayuda de AF en circunstancias determinadas.

■ Luz de ayuda de AF

Algunos objetivos podrían bloquear la luz a ciertas distancias de enfoque. Retire los parasoles cuando utilice la luz de ayuda.

La luz de ayuda de AF no está disponible con los siguientes objetivos:

- AF-S NIKKOR 200 mm f/2G ED VR II
- AF-S VR Zoom-Nikkor 200–400 mm f/4G IF-ED
- AF-S NIKKOR 200–400 mm f/4G ED VR II
- AF-S NIKKOR 300 mm f/2.8G ED VR II

A distancias inferiores a 0,7 m (2 pies 4 pulg.), los siguientes objetivos podrían bloquear la ayuda de AF e interferir con el autofocus bajo iluminación escasa:

- AF-S NIKKOR 16–35 mm f/4G ED VR
- AF-S Zoom-Nikkor 17–35 mm f/2.8D IF-ED
- AF-S DX Zoom-Nikkor 17–55 mm f/2.8G IF-ED
- AF-S DX VR Zoom-Nikkor 18–200 mm f/3.5–5.6G IF-ED
- AF Zoom-Nikkor 20–35 mm f/2.8D IF
- AF Zoom-Nikkor 24–85 mm f/2.8–4D IF
- AF-S NIKKOR 24–85 mm f/3.5–4.5G ED VR
- AF Zoom Nikkor 24–120 mm f/3.5–5.6D (IF)
- AF-S NIKKOR 24–120 mm f/4G ED VR
- AF-S NIKKOR 28–300 mm f/3.5–5.6G ED VR
- AF-S NIKKOR 35 mm f/1.4G
- AF Zoom Micro Nikkor ED 70–180 mm f/4.5–5.6D
- AF-S VR Micro-Nikkor 105 mm f/2.8G IF-ED

A distancias inferiores a 1,0 m (3 pies 3 pulg.), los siguientes objetivos podrían bloquear la ayuda de AF e interferir con el autofocus bajo iluminación escasa:

- AF-S DX NIKKOR 18–200 mm f/3.5–5.6G ED VR II
- AF-S DX NIKKOR 18–300 mm f/3.5–5.6G ED VR
- AF-S DX NIKKOR 18–300 mm f/3.5–6.3G ED VR
- AF-S NIKKOR 24–70 mm f/2.8G ED
- AF-S VR Zoom-Nikkor 24–120 mm f/3.5–5.6G IF-ED
- AF-S Zoom-Nikkor 28–70 mm f/2.8D IF-ED
- AF-S NIKKOR 28–300 mm f/3.5–5.6G ED VR
- AF Micro-Nikkor 200 mm f/4D IF-ED

A distancias inferiores a 1,5 m (4 pies 11 pulg.), los siguientes objetivos podrían bloquear la ayuda de AF e interferir con el autofocus bajo iluminación escasa:

- AF-S NIKKOR 14–24 mm f/2.8G ED
- AF-S DX NIKKOR 18–300 mm f/3.5–5.6G ED VR
- AF-S DX NIKKOR 55–300 mm f/4.5–5.6G ED VR
- AF-S VR Zoom-Nikkor 70–200 mm f/2.8G IF-ED
- AF-S NIKKOR 70–200 mm f/2.8G ED VR II
- AF Zoom-Nikkor 80–200 mm f/2.8D ED
- AF-S Zoom-Nikkor 80–200 mm f/2.8D IF-ED

■ El flash incorporado

El flash incorporado tiene un alcance mínimo de 0,6 m (2 pies) y no puede utilizarse en el alcance macro de los objetivos con zoom macro. Puede usarse con objetivos con CPU con distancias focales de 24 mm (16 mm en formato DX) a 300 mm, sin embargo, en ciertos casos el flash podría no ser capaz de iluminar completamente al sujeto en determinados alcances o distancias focales a causa de las sombras proyectadas por el objetivo. Las siguientes imágenes muestran el efecto de viñeteado causado por las sombras proyectadas por el objetivo al usar el flash.

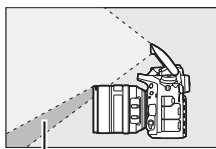

Sombra

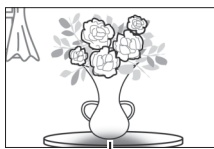

Viñeteado

Retire los parasoles para evitar sombras. El flash podría no ser capaz de iluminar por completo al sujeto con los siguientes objetivos a distancias inferiores a las indicadas a continuación:

	Objetivo	Posición del zoom	Distancia mínima sin viñeteado
XD	AF-S DX NIKKOR 10–24 mm f/3.5–4.5G ED	18–24 mm	Sin viñeteado
	AF-S DX Zoom-Nikkor 12–24 mm f/4G IF-ED	18 mm	1,0 m/3 pies 3 pulg.
		20–24 mm	Sin viñeteado
	AF-S DX Zoom-Nikkor 17–55 mm f/2.8G IF-ED	20 mm	2,0 m/6 pies 7 pulg.
		24–55 mm	1,0 m/3 pies 3 pulg.
	AF-S DX NIKKOR 18–200 mm f/3.5–5.6G ED VR II	18 mm	1,0 m/3 pies 3 pulg.
	AF-S DX VR Zoom-Nikkor 18–200 mm f/3.5–5.6G IF-ED	24–200 mm	Sin viñeteado
	AF-S DX NIKKOR 18–300 mm f/3.5–5.6G ED VR	28 mm	1,0 m/3 pies 3 pulg.
50–300 mm		Sin viñeteado	

	Objetivo	Posición del zoom	Distancia mínima sin viñeteado
FX	AF-S NIKKOR 16–35 mm f/4G ED VR	35 mm	1,5 m/4 pies 11 pulg.
	AF-S Zoom-Nikkor 17–35 mm f/2.8D IF-ED	28 mm	1,5 m/4 pies 11 pulg.
		35 mm	Sin viñeteado
	AF Zoom-Nikkor 18–35 mm f/3.5–4.5D IF-ED	24 mm	1,0 m/3 pies 3 pulg.
		28–35 mm	Sin viñeteado
	AF-S NIKKOR 18–35 mm f/3.5–4.5G ED	28 mm	1,5 m/4 pies 11 pulg.
		35 mm	Sin viñeteado
	AF Zoom-Nikkor 20–35 mm f/2.8D IF	24 mm	1,5 m/4 pies 11 pulg.
		28 mm	1,0 m/3 pies 3 pulg.
		35 mm	Sin viñeteado
	AF-S NIKKOR 20 mm f/1.8G	20 mm	1,0 m/3 pies 3 pulg.
	AF-S NIKKOR 24 mm f/1.4G ED	24 mm	1,0 m/3 pies 3 pulg.
	AF-S NIKKOR 24–70 mm f/2.8G ED	35 mm	1,5 m/4 pies 11 pulg.
		50–70 mm	Sin viñeteado
	AF-S VR Zoom-Nikkor 24–120 mm f/3.5–5.6G IF-ED	24 mm	1,0 m/3 pies 3 pulg.
		35–120 mm	Sin viñeteado
	AF-S NIKKOR 24–120 mm f/4G ED VR	24 mm	2,0 m/6 pies 7 pulg.
28 mm		1,0 m/3 pies 3 pulg.	
50–120 mm		Sin viñeteado	
AF-S Zoom-Nikkor 28–70 mm f/2.8D IF-ED	28 mm	1,0 m/3 pies 3 pulg.	
	50–70 mm	Sin viñeteado	
AF-S NIKKOR 28–300 mm f/3.5–5.6G ED VR	28 mm	1,5 m/4 pies 11 pulg.	
	35 mm	1,0 m/3 pies 3 pulg.	
	50–300 mm	Sin viñeteado	
PC-E NIKKOR 24 mm f/3.5D ED *	24 mm	1,5 m/4 pies 11 pulg.	

























* Cuando no está descentrado ni es cambiado.





















Al utilizarse con el AF-S NIKKOR 14–24 mm f/2.8G ED, el flash no será capaz de iluminar completamente al sujeto en todas las distancias.

El flash incorporado también puede utilizarse con los siguientes objetivos sin CPU: Nikon series E y 24–300 mm NIKKOR (AI-S, AI-, y AI modificado). Los objetivos AI 50–300 mm f/4.5, modificado AI 50–300 mm f/4.5, AI-S 50–300 mm f/4.5 ED, y AI 50–300 mm f/4.5 ED deben ser utilizados en posiciones del zoom de 70 mm o superiores. Con los objetivos AI-S y AI 25–50 mm f/4 ED, las distancias mencionadas anteriormente en las cuales no se producirá viñeteado son: 2,0 m (6 pies 7 pulg.) con una posición del zoom de 25 mm y 1,0 m (3 pies 3 pulg.) con una posición del zoom de 28 mm; no se producirá viñeteado en posiciones del zoom de 35 mm o superiores.

Índice

Símbolos

 (modo automático)..... 34
 (modo automático (flash apagado)). 34
SCENE (modo de escena) 41
EFFECTS (efectos especiales) 46
 (retrato) 42
 (paisaje) 42
 (niño) 42
 (deportes) 42
 (primer plano) 43
 (retrato nocturno)..... 43
 (paisaje nocturno) 43
 (fiesta/interior) 43
 (playa/nieve) 44
 (puesta de sol) 44
 (amanecer/anoecer) 44
 (retrato de mascotas) 44
 (luz de velas)..... 45
 (flores) 45
 (colores de otoño) 45
 (gastronomía) 45
 (visión nocturna) 47
 (boceto en color) 47, 50
 (efecto maqueta) 48, 51
 (color selectivo) 48, 52
 (siluetas) 48
 (clave alta) 49
 (clave baja) 49
P (automático programado) 89
S (automático con prioridad a la obturación) 90
A (automático con prioridad al diafragma) 91
M (manual) 93
U1/U2 99
S (fotograma a fotograma) 103
CL (continuo a baja velocidad) 103, 338
CH (continuo a alta velocidad) 103
Q (obturador silencioso) 103
Qc (disparador Qc) 103

 (disparador automático) 103, 106
MUP (espejo arriba) 104, 109
 (AF prioridad al rostro) 58
 (AF panorámico) 58
 (AF de zona normal) 58
 (AF de seguimiento de sujeto) 58
 (matricial) 139, 335
 (central ponderado) 139, 335
 (puntual) 139
 (ponderada en altas luces) 139
AUTO (flash automático) 181
 (reducción de ojos rojos) 181, 183
SLOW (sincronización lenta) 181, 183
REAR (sincronización a la cortinilla trasera) 183
 (compensación de exposición) 143
 (compensación de flash) 188
 (programa flexible) 89
Botón  (live view) 54, 66
Botón  16, 61, 71, 198, 245, 396
Botón  (Info) 12, 64, 75
Interruptor  5, 342
WB (balance de blancos) 145, 321
PRE (preajuste manual) 145, 155
BKT (horquillado) 202
 (indicador de enfoque) . 36, 129, 133
 (memoria intermedia) 105
 (indicador de flash listo) 40

Numéricos

1,2x (30x20) 1.2x 110, 111
12 bits 117
14 bits 117

A

Accesorios 441
Adaptador de CA 441, 445
Adobe RGB 314
Advertencia del flash 339
AE y flash (Juego de horquillado auto.) 202, 353
AF 57–59, 120–130

AF de punto único.....	123, 126	Automático (balance de blancos)....	145
AF de seguimiento de sujeto	58	Automático con prioridad a la	
AF de servo continuo	121, 326	obturbación.....	90
AF de servo permanente.....	57	Automático con prioridad al diafragma	
AF de servo único	57, 121, 327	91	
AF de zona automática.....	124, 126	Automático programado.....	89
AF de zona de grupo	124, 329	Avance fotogr. dial secundario.....	364
AF de zona dinámica	123, 126, 329	Avanzada (HDMI).....	279
AF de zona normal	58	Avanzar puntos enfoque	330
AF panorámico	58	Ayuda.....	21
AF prioridad al rostro	58	Ayuda de AF	332, 439
AF servo automático.....	121		
AF-A	121	B	
AF-C	121, 326		
AF-F	57	Balance de blancos	145, 208, 321
AF-S.....	57, 121, 327	Balance de blancos puntual	159
Agregar elementos (Mi menú).....	421	Balance de color.....	402
Ajuste de precisión de AF	389	Balance de color de la pantalla.....	377
Ajuste de precisión del balance de		Batería.....	25, 26, 30, 383, 487
blancos	149	Batería del reloj	15
Ajuste prec. exposic. óptima	336	Blanco y negro (Monocromo)	400
Ajustes de sensibilidad ISO	136, 322	Bloq. espejo arriba (limpieza).....	451
Ajustes del usuario	99	Bloqueo AE	141
Ajustes disponibles	460	Bloqueo de enfoque.....	129
Ajustes predeterminados.....	199, 292, 311, 318, 326	Bloqueo de exposición	141
Ajustes recientes.....	425	Bloqueo de exposición automática	141
Ajustes sensibilidad ISO de video....	322	Bloqueo disp. ranura vacía.....	365
Alcance del flash	187	Bloqueo FV	190
Almace. puntos por orientación.....	331	Boceto en color	47, 50, 414
Alta definición	277, 488	Borde.....	272
Altas luces.....	248	Borrar	38, 258
Altavoz.....	4	Borrar imágenes seleccionadas.....	260
Alto rango dinámico (HDR)	177	Borrar la imagen actual	38, 258
Ángulo de visión	111, 432	Borrar todas las imágenes	260
Anillo de enfoque del objetivo..	60, 132	Botón AE-L/AF-L	129, 141, 361, 373
Asignar botón AE-L/AF-L	361, 373	Botón de bloqueo del dial de modo ...	6
Asignar botón Fn	356, 370	de bloqueo del dial de modo de	
Asignar botón Fn remoto (WR).....	368	disparo.....	7, 103
Asignar botón grabación video.....	366	Botón de grabación de video....	68, 366
Asignar botón MB-D16 	367	Botón de modo AF	57, 59, 121, 125
Asignar botón vista previa	361, 372	Botón Fn	114, 356, 370
Asignar disparador	373	Botón OK.....	354
Auriculares	73	Botón Previsualizar	92, 361, 372
Autofoco	57-59, 120-130	Botón Pv	70, 92, 353, 361, 372
		Botón WPS	284

Brillo de la pantalla.....62, 72, 376
Bulb..... 93, 95

C

Cable de control remoto.....95, 443
Cable USB266
Calidad de imagen 115
Calidad de los vídeos.....71, 320
Calidad óptima (compresión JPEG). 117
Cambiar tamaño408
Cambio de tono 168, 170
Camera Control Pro 2444
Capacidad de la tarjeta de memoria.....
492
Capture NX-D 116, 268, 378, 384
Carga de Eye-Fi391
Carga de la batería 25
Carpeta de almacenamiento311
Carpeta reproducción300
CEC278, 280
Central ponderado..... 139, 335
Cianotipo (Monocromo).....400
CLS433
Color selectivo48, 52, 417
Comentario de imagen.....384
Comparación en paralelo419
Compens. de exposición fácil.....334
Compensación de exposición..... 143
Compensación de flash 188
Composic. exposición flash.....353
Compresión JPEG 117
Comprimida (tipo).....117
Comprimida sin pérdidas (tipo)..... 117
Conector a la red eléctrica..... 441, 445
Conector HDMI2
Conector para el micrófono externo ...2
Conexión de red.....284
Configuraciones personalizadas323
Contactos de CPU429
Continuo a alta velocidad..... 103
Continuo a baja velocidad 103, 338
Contorno de colores.....413
Control auto. sensibil. ISO..... 136, 322
Control automático distorsión.....316

Control de ajuste dióptrico.....29, 443
Control de distorsión412
Control de perspectiva415
Control de viñeta315
Control dispositivo (HDMI).....278
Control flash incorporado347
Control remoto.....193, 444
Controlador remoto inalámbrico ... 197,
368
Copia de índice.....274
Copia de seguridad (Función de tarjeta
en Ranura 2).....119
Copiar imágenes.....303
Corrección de ojos rojos398

D

Datos de información general254
Datos de ubicación239, 253
Datos del disparo.....251
Datos objetivos sin CPU235
DCF488
Derechos de autor.....252, 385
Después de borrar.....307
Destino72, 319
Detección de rostros335
Diafragma.....91–93
Diafragma máximo187, 430, 439
Diafragma mínimo33, 88
Diafragma motorizado 72, 73, 370, 372
Diafragma motorizado multiselector72
Dial de modo.....6
Dial de modo de disparo7, 103
Disparador.....36, 129, 141, 336, 373
Disparador AE-L336
Disparador automático ... 103, 106, 337
Disparador silencioso (continuo
silencioso).....103
Disparo a intervalos222
Disparo retardado remoto (Modo de
control remoto (ML-L3))193
Disparos continuos máximos.....339
Dispositivo inteligente281
Distancia focal.....237, 432
D-Lighting397

D-Lighting activo	175, 212
DPOF	274, 275, 488
DPOF (Formato de orden de impresión digital)	274, 275, 488
Durac. remoto activada (ML-L3).....	337
Duración de la batería.....	494
DX (24×16) 1.5×.....	76, 110, 111

E

Editar vídeo.....	81, 245
Efecto maqueta	48, 51, 416
Efectos de filtro.....	169, 401
Efectos especiales.....	46
Elegir punto inicio/finaliz.....	81
Elegir temperatura color (Balance de blancos)	145, 152
Elegir zona de imagen	71, 111, 113, 360, 362, 366
Eliminar elementos (Mi menú).....	423
Enderezar.....	411
Enfoque del visor	29, 443
Enfoque manual.....	60, 132, 329
Entrada PIN WPS.....	285
Espacio de color	314
Espejo.....	109, 193, 451
Espejo arriba.....	104, 109
Espejo arriba remoto (Modo de control remoto (ML-L3))	193
Estándar (Fijar Picture Control).....	165
Estrellas (Efectos de filtro)	401
Ethernet.....	269, 442
Exif.....	488
Exposición	139–144
Exposición múltiple	216
Exposímetros.....	39, 336
Extracción del objetivo de la cámara.	33

F

Fecha y hora	28, 381
Fijar Picture Control	165, 321
Filtro cálido (Efectos de filtro)	401
Flash	40, 180, 181, 188, 190, 345, 433
Flash (balance de blancos).....	145
Flash automático	181

Flash de modelado	353
Flash de repetición.....	347
Flash estándar i-TTL para SLR digital	185, 435
Flash incorporado	40, 180
Flash opcional.....	348, 433
Fluorescente (balance de blancos) .	145
Formatear tarjeta memoria.....	375
Formato de fecha	381
Formato DX	110
Formato FX	110
Foto ref. eliminación polvo.....	378
Fotografía live view	54
Fotografía time-lapse.....	229
Fotograma a fotograma.....	103
Función de tarjeta en Ranura 2	119
FX (36×24) 1.0×.....	110, 111

G

Gestionar Picture Control.....	170
Girar a vertical.....	308
GPS.....	239, 253
Grabación NEF (RAW).....	117
Guardar ajustes de usuario	99
Guardar fotograma seleccionado	81, 86
Guardar los ajustes de la cámara	386
Guardar/cargar configuración	386
Guías de encuadre	64, 75

H

H.264	484
HDMI	65, 78, 277, 488
HDMI-CEC.....	278, 280
Hi (Sensibilidad)	135
Histograma	64, 249, 250, 355
Hora	28, 381
Horario de verano	381
Horizonte virtual.....	64, 75, 359, 388
Horq. balance blancos (Juego de horquillado auto.).....	208, 353
Horquillado	202, 353
Horquillado automático.....	202, 353
Horquillado de la exposición ...	202, 353
Horquillado del flash	202, 353

Horquillado D-Lighting activo 212, 353
Horquillados de zona de AF. 10, 29, 247

I

Idioma (Language) 381
Iluminación de puntos de AF 329
Iluminación LCD 5, 342
Iluminación punto enfoque 329
Impresión de fecha (PictBridge) 272
Imprimiendo 271
Imprimir (DPOF) 274
Imprimir selección 274
Incandescente (balance de blancos) 145
Inclinación 388
Indicador de enfoque 36, 129, 133
Indicador de exposición 63, 94
Indicador de flash listo 40, 191, 438
Información 12, 246
Información de batería 383
Información de la foto 246, 302
Información de reproducción 246, 302
Iniciar impresión (PictBridge) .. 273, 275
Intensificador de azules (Efectos de filtro) 401
Intensificador de rojos (Efectos de filtro) 401
Intensificador de verdes (Efectos de filtro) 401
Intenso (Fijar Picture Control) 165
Invertir indicadores 366
ISO sencillo 341
i-TTL 184, 185, 348

J

JPEG 115
JPEG básica 115
JPEG buena 115
JPEG normal 115
Juego de horquillado auto 353

L

L (grande) 77, 118
LAN 442

Limpiar sensor de imagen 448
Live view 54–65, 66–78
Lo (Sensibilidad) 135
Luz de ayuda de AF integrada 332
Luz del sol directa (balance de blancos) 145

M

M (medio) 77, 118
Manual 93, 132
Manual (Control flash incorporado) 347
Marca de índice 70, 80, 370, 372
Marca del plano focal 133
Marcado de conformidad 392, 489
MB-D16 343, 344, 367, 383, 441
Medición 139
Medición matricial 139, 335
Memoria intermedia 105
Menú de configuración 374
Menú de disparo de la foto 310
Menú de disparo del vídeo 318
Menú de reproducción 300
Menú de retoque 245, 393
Menús de disparo 310, 318
Mi menú 421
Micrófono 73
Micrófono externo 73
Mired 151
Modo autofocus 57, 121
Modo controlador 348
Modo de control remoto (ML-L3) 193
Modo de disparo 7, 103
Modo de disparo continuo 103
Modo de enfoque 57, 121
Modo de escena 41
Modo de flash 181, 183
Modo de retardo de exposición 339
Modo de zona AF 58, 123
Monocromo 165, 400
Montura del objetivo 3, 133

N

NEF (RAW) 115, 117, 313, 406
Neutro (Fijar Picture Control) 165

Nikon Transfer 2	267
Nombre de archivo	313
Nublado (balance de blancos)	145
Número de copias (menú PictBridge [Configuración])	272
Número de tomas	494
Número f	89, 92, 431
Número puntos enfoque	330

O

Objetivo	27, 33, 235, 389, 426
Objetivo con CPU	33, 426
Objetivo de tipo D	426, 429
Objetivo de tipo E	426, 429
Objetivo de tipo G	426, 429
Objetivos compatibles	426
Objetivos sin CPU	235, 427, 431
Obturador silencioso	103
Ocular del visor	107
Ocultar imagen	301
Ojo de pez	413
Opciones de impresión (menú PictBridge [Configuración])	272
Opciones visualiz. reproduc	302
Orden de baterías	344
Orden de horquillado	354
Orden de impresión (DPOF)	275
Orden de los elementos (Mi menú)	424
Ordenador	262

P

Pack de baterías	343, 344, 367, 383, 441
Paisaje (Fijar Picture Control)	165
Panel de control	8
Pantalla	17, 37, 54, 241, 376
Pantalla abatible vertical	17
Pantalla altas luces	72
Pantalla de enfoque	479
Pantalla de información	12, 64, 75, 341
Pase de diapositivas	308
Pasos EV para control expos	333
Personalizar diales control	363
PictBridge	271, 488
Picture Controls	165, 167

Pitido	338
Plano (Fijar Picture Control)	165
Preajuste manual (balance de blancos)	145, 155
Predestello de pantalla	185, 191
Prioridad al tamaño (compresión JPEG)	117
Procesamiento NEF (RAW)	406
Profundidad bits NEF (RAW)	117
Profundidad de campo	92
Programa de exposición	462
Programa flexible	89
Protección de fotografías	257
Pulse el disparador hasta el fondo	36
Pulse el disparador hasta la mitad	36
Punto de enfoque	58, 123, 127, 133, 329, 330, 331
Puntual	139

R

Ráfaga	219, 339, 357
Ranura	31, 119, 245, 319
Ranura y carpeta reproducción	245
RAW Ranura 1- JPEG Ranura 2 (Función de tarjeta en Ranura 2)	119
Recorte	399
Recorte (menú PictBridge [Configuración])	272
Recorte de vídeos	81
Recorte DX automático	111
Red	269, 374
Red inalámbrica	269, 281, 442
Reducción de ojos rojos	181, 183
Reducción de parpadeo	380
Reducción ruido viento	72, 321
Reinicialización de dos botones	199
Relación de aspecto	76, 399
Reloj	381
Remoto de respuesta rápida (Modo de control remoto (ML-L3))	193
Reproducción	37, 241
Reproducción a pantalla completa	241
Reproducción de calendario	244
Reproducción de miniaturas	243, 355

Reserva (Función de tarjeta en Ranura 2).....	119
Resolución de salida (HDMI).....	278
Respuesta de frecuencia.....	71, 320
Restauración de los ajustes predeterminados ...	199, 292, 311, 318, 326
Restaurar.....	199, 311, 318, 326
Restaurar ajustes de usuario.....	101
Restaurar config. personal.....	326
Restaurar menú disparo foto.....	311
Restaurar menú disparo vídeo.....	318
Retardo de apagado de la pantalla.	337
Retoque rápido.....	411
Retrato (Fijar Picture Control).....	165
Retroiluminación.....	5, 342
Revisión de imagen.....	234, 242, 307
RGB.....	249, 314
Rotación imagen automática.....	382
RR exposición prolongada.....	317
RR ISO alta.....	317

S

S (pequeño).....	77, 118
Secuencia núm. de archivo.....	340
Seguim. enfoque c/Lock-On.....	328
Seguimiento 3D.....	124, 125, 126
Seguimiento de enfoque.....	122, 328
Seguimiento predictivo del enfoque	122
Sel./desel. para enviar a disp. inteligente.....	245, 289
Seleccionar fecha.....	261, 274, 301
Selector del modo de enfoque..	57, 120
Selector live view.....	54, 66
Sensibilidad.....	134, 136, 322
Sensibilidad del micrófono.....	71, 320
Sensibilidad ISO.....	134, 136, 322
Sensibilidad máxima.....	137, 322
Sepia (Monocromo).....	400
Sincronización a la cortinilla delantera .	183
Sincronización a la cortinilla trasera	183

Sincronización de alta velocidad auto FP.....	345, 346
Sincronización lenta.....	181, 183
Sistema de Iluminación Creativa.....	433
Skylight (Efectos de filtro).....	401
Sólo AE (Juego de horquillado auto.) ...	202, 353
Sólo flash (Juego de horquillado auto.)	202, 353
Soltar botón para usar dial.....	365
Sombra (balance de blancos).....	145
sRGB.....	314
SSID.....	286
Suave (Efectos de filtro).....	402
Superposición de imagen.....	403

T

Tam. fotog./veloc. fotog.....	71, 319
Tamaño.....	77, 118
Tamaño de imagen.....	118, 432
Tamaño de página.....	272
Tapa del cuerpo.....	3, 442
Tapa del ocular del visor.....	107
Tarjeta de memoria.....	26, 31, 119, 375, 491, 492
Tarjeta de memoria SD26, 31, 119, 491, 492	
Telómetro electrónico.....	133
Televisor.....	277
Temperatura de color.....	145, 147, 152
Temporizador.....	106, 222
Temporizador de espera....	39, 239, 336
Terminal de accesorios.....	443
Tiempo de visualización (pase de diapositivas).....	308
Tipo batería del MB-D16.....	343
Tipo de imagen (pase de diapositivas). 308	
Transmisor inalámbrico.....	269, 442
Trípode.....	3

U

Unidad de comunicación.....	269, 442
Usar satélite para fijar reloj.....	239

UT-1	269, 442
UTC.....	240, 253

V

Valor paso sensibilidad ISO.....	333
Velocidad de obturación.....	90, 93
Velocidad de obturación del flash..	185, 346
Velocidad obturación mín.....	137
Velocidad sincroniz. flash	345, 346, 479
Ver SSID	287
Versión del firmware	392
Vídeo live view	66, 370–373
Videos	66, 370–373
ViewNX 2.....	262, 314
Visor	10, 29, 443, 478
Vista previa de la exposición	55, 62
Visualizar cuadrícula	341
Volumen.....	80, 309
Volumen de los auriculares.....	72

W

Wi-Fi.....	281
Wireless Mobile Utility	281, 282, 283
WT-5	269, 442

Z

Zona de imagen	76, 77, 110, 113, 118
Zona horaria	381
Zona horaria y fecha	381
Zoom de reproducción.....	255

No se permite la reproducción de este manual de ninguna forma, ni total ni parcialmente (salvo en breves referencias en artículos importantes o revisiones) sin la previa autorización por escrito de NIKON CORPORATION.

NIKON CORPORATION

© 2014 Nikon Corporation



SB9B03(14)
6MB25514-03